



**CUPRA** L E O N SPORTSTOURER  
Instruktionsbok





# Inledning

Tack för att du valt CUPRA.

Din nya CUPRA är full av modern teknik och högklassiga funktioner som du kommer att tycka om.

Vi rekommenderar att du läser den här instruktionsboken noggrant för att lära känna bilen så att du kan dra nytta av alla fördelar under körningen.

Information om hanteringen kompletteras med instruktioner om drift och underhåll av bilden så att den är säker och behåller sitt värde. Dessutom får du råd och praktiska tips om hur du kör bilen ekonomisk och miljömedvetet.

Vi önskar dig säker och rolig körning.

## CUPRA

### VARNING

**Läs och följ alltid säkerhetsinformationen för passagerarkrockkudden fram**  
»» sidan 33, Montering och användning av bilbarnstolar.

## Om den här instruktionsboken

Den här instruktionsboken beskriver bilens **egenskaper** vid pressläggningen av det här dokumentet. Vissa av funktionerna som beskrivs här kommer inte att finnas förrän vid en senare tidpunkt eller kommer endast att finnas i vissa länder.

**Vissa av funktionerna som beskrivs här finns inte på alla typer eller varianter av modellen och kan variera eller avvika beroende på tekniska behov eller marknaden utan att de därför är missvisande marknadsföring.**

Vissa detaljer på **ritningarna** kan avvika från din bil och är endast avsedda för standardbruk.

**Körriktningsvisarna** (vänster, höger, framåt, bakåt) som förekommer i denna instruktionsbok baseras på bilens körriktning, om inget annat anges.

Det **audiovisuella materialet** är endast avsett att förtydliga vissa av bilens funktioner. Det ersätter inte instruktionsboken. Läs instruktionsboken för att få all information och se alla varningar.

**✱ Funktioner som är markerade med en asterisk** är endast standard i vissa versioner, finns endast som extrautrust-

ning för vissa versioner eller finns bara i vissa länder.

- Ⓜ **Registrerade varumärken** anges med ®. Även om den här symbolen inte finns kan termen vara ett registrerat varumärke.
- » Indikerar att avsnittet fortsätter på nästa sida.

Du hittar informationen i denna handbok på följande sätt:

- Den tematiska innehållsförteckningen som följer handbokens allmänna kapitelstruktur.
- Visuell innehållsförteckning där bilder används för att visa sidor som innehåller "nyckelinformation" som beskrivs i respektive kapitel.
- Det alfabetiska registret med många termer och synonymer som gör det lätt att hitta den information du söker.

### VARNING

Text efter den här symbolen innehåller information om säkerhet och varnar för möjliga olycks- eller skaderisker.

### VIKTIGT

Text efter den här symbolen anger att det finns risk för skador på bilen.

### Miljövärd

Text efter den här symbolen innehåller information om miljöskydd.

### Observera

Text efter den här symbolen innehåller ytterligare information.

## Digital instruktionsbok

Den digitala versionen av instruktionsboken finns tillgänglig på den officiella CUPRA-webbplatsen:



- skanna QR-koden»» **bild 1**
- **ELLER** ange följande adress i webbläsarens adressfält:

<http://www.cupraofficial.com/owners/cupra-car-model-manuals.html>

och välj din bil.



# Innehållsförteckning

<b>Allmän vy över bilen</b> .....	7	Starta med startkablar .....	50	<b>Transport och praktisk utrustning</b> .....	128
Vy utifrån .....	7	Bogsera igång och bogsering .....	52	Förvara föremål .....	128
Vy utifrån .....	8	<b>Säkringar och lampor</b> .....	56	Bagageutrymme .....	129
Översikt (vänsterstyrning) .....	9	Säkringar .....	56	Nätmellanvägg* .....	134
Översikt (högerstyrning) .....	10	Byta lampor .....	59	Lasthållare för tak .....	136
Vy inifrån .....	11	<b>Användning</b> .....	61	Förvaringsutrymme .....	138
<b>Säkerhet</b> .....	12	<b>Reglage och displayer</b> .....	61	Eluttag .....	140
<b>Säker körning</b> .....	12	Vy inifrån .....	61	<b>Luftkonditionering</b> .....	142
Körtips .....	12	<b>Instrument och varnings-/signallampor</b> .....	62	Uppvärmning, ventilation och kylning .....	142
Korrekt sittställning för bilens passagerare .....	13	Instrumentpanel .....	62	Parkeringsvärmare (extravärmare)* .....	150
Pedalområdet .....	15	Använda instrumentpanelen .....	77	Parkeringsklimatanläggning* .....	153
<b>Säkerhetsbälten</b> .....	16	Signallampor .....	78	<b>Infotainmentsystem</b> .....	156
Allt om säkerhetsbälten .....	16	Infotainmentsystem .....	81	<b>Inledning</b> .....	156
Så här justerar du säkerhetsbältet korrekt .....	19	Multifunktionsratt* .....	86	Första steg .....	156
Bältessträckare .....	21	<b>Öppna och stänga</b> .....	87	Översikt och reglage .....	159
PreCrash-system* .....	21	Nyckeluppsättning .....	87	Allmänna användningsanvisningar .....	160
<b>Krockkuddssystem</b> .....	23	Centrallås .....	90	<b>Dataöverföring</b> .....	166
Kort inledning .....	23	Stölskyddssystem* .....	96	CUPRA CONNECT .....	166
Krockkuddarnas användning .....	25	Dörrar .....	98	Full Link .....	170
<b>Säker körning med barn i bilen</b> .....	31	Baklucka .....	100	WLAN-anslutningspunkt* .....	175
Säkerhet för barn .....	31	Fönsterreglage .....	104	<b>Styra infotainment</b> .....	177
<b>Nödfall</b> .....	41	Sollucka* .....	106	Röststyrning* .....	177
<b>Hjälp vid driftstopp</b> .....	41	<b>Belysning</b> .....	109	Radio/Multimedia .....	178
Informations-, assistans- och nödsamtals- tjänst* .....	41	Fordonsbelysning .....	109	Navigering* .....	185
Nödutrustning .....	42	Innerbelysning .....	115	Telefongränssnitt .....	192
Däckreparationer .....	43	<b>Synlighet</b> .....	117	Multimedia .....	197
Byta hjul .....	45	Vindrutetorkare och bakre vindrutetorkarsys- tem .....	117	<b>Köra</b> .....	199
Byta vindrutans torkarblad .....	49	Speglar .....	119	<b>Starta och köra</b> .....	199
		Solskydd .....	121	Starta och stanna motorn .....	199
		<b>Säten och nackskydd</b> .....	121	Start-stopp-system .....	203
		Ställa in säten .....	121	Val av driftläge .....	206
		Nackstöd .....	122	DSG automatisk växellåda .....	207
		Sätessfunktioner .....	124	Rekommendation för växling .....	213
				Styrinrättning .....	214

Körlägen (Körprofil)* .....	214	<b>Praktiska tips</b> .....	283	<b>Information till användaren</b> .....	335
Körtips .....	216	<b>Högvoltsbatteri</b> .....	283	<b>Information till användaren</b> .....	335
<b>Förarstödsystem</b> .....	219	Säkerhetsinstruktioner .....	283	Information som lagras i styrdonen .....	335
Allmän information .....	219	Skötsel av högvoltsbatteriet .....	285	Övrig viktig information .....	335
Förarassistanssensorer och -kameror .....	220	Laddningsinställningar i infotainmentsystemet .....	285	Information om EU-direktiv 2014/53/EU .....	336
Farthållare (CCS) .....	223	Laddning av högvoltsbatteriet .....	287	<b>Tekniska data</b> .....	339
Hastighetsbegränsare .....	225	Laddningskabel .....	291	<b>Information om tekniska data</b> .....	339
nödbromsassistent (Front Assist)* .....	226	<b>Kontroll och påfyllningsnivåer</b> .....	295	Viktig information .....	339
ACC – Adaptiv farthållare* .....	231	Tanka .....	295	<b>Alfabetiskt register</b> .....	343
Proaktiv hastighetsjustering .....	236	Bränsletyper .....	296		
Lane Assist* .....	238	Motorstyrning och avgasreningssystem .....	297		
Förarstödsystem (Travel Assist) .....	240	Motorrum .....	299		
Emergency Assist .....	242	Motorolja .....	302		
Avvåkningsvarnare (Side Assist) med varning för korsande trafik bakom bilen (RCTA) och dörröppningsvarning (Exit Assist)* .....	244	Kylsystem .....	304		
<b>Bromsa och parkera</b> .....	250	Bromsvätska .....	306		
Bromssystem .....	250	Vindrutespolarnas behållare .....	307		
Stabiliserings- och nödbromsassistent .....	254	12-voltsbatteri .....	308		
Parkering .....	258	Strömhantering .....	312		
<b>Hjälpa till med parkering och manövrering</b> .....	258	<b>Hjul</b> .....	313		
Parkeringsassistent (Park Assist)* .....	258	Hjul och däck .....	313		
Parkering och manövrering med parkeringshjälp (ParkPilot) .....	265	Däcktrycksövervakningssystem .....	320		
Parking System Plus* .....	266	Reservhjul .....	322		
Parkeringshjälp bak* .....	269	<b>Underhåll</b> .....	324		
Backassistent (backkamera)* .....	269	<b>Service</b> .....	324		
<b>Draganordning*</b> .....	272	Serviceintervall .....	324		
Släpvagnsläge .....	272	Ytterligare serviceerbjudanden .....	326		
Låsa upp dragkrok elektriskt* .....	279	Garanti .....	327		
Eftermontera en dragkrok .....	281	<b>Underhålla bilen</b> .....	327		
		Rengöring och underhåll .....	327		
		<b>Tillbehör till och modifieringar av fordonet</b> .....	332		
		Tillbehör, reservdelar och reparationsarbeten .....	332		

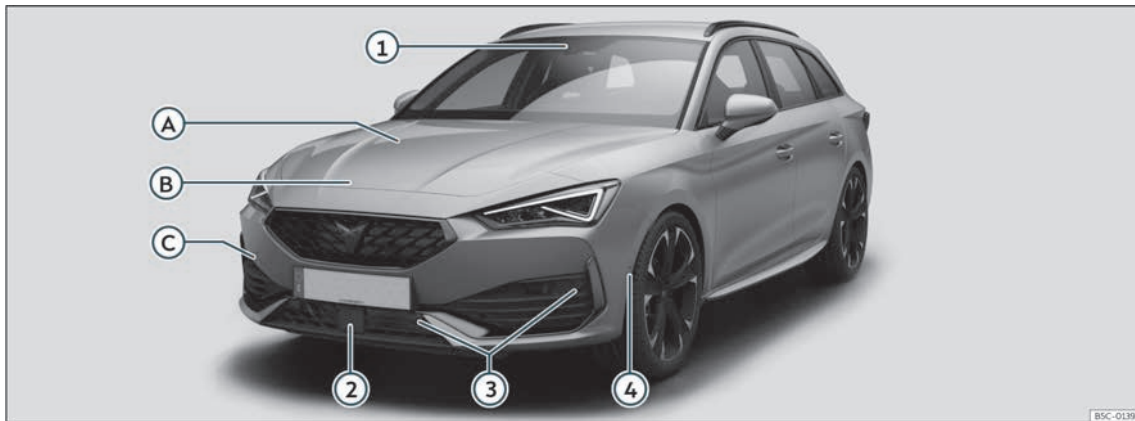

## Vy utifrån

**A** Kontroll av nivåer

- Olja»» sidan 302
- Bromsvätska»» sidan 306
- Batteri»» sidan 308

**B** Motorhuv

- Upplåsningsspak»» sidan 300
- Öppna/stänga»» sidan 300

**C** Bogsera bilen

- Bogserögla»» sidan 54
- Igångbogsering»» sidan 52

## Förarassistanssensorer»» sidan 219

- ① Främre multifunktionskamera
- ② Främre radar
- ③ Sensorer för parkeringshjälp
- ④ Sensor för parkeringsassistent

## Vy utifrån

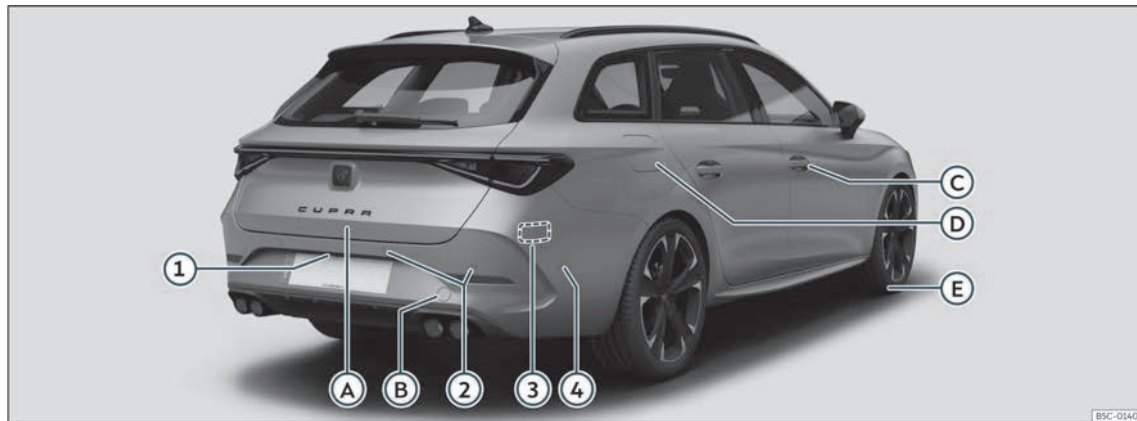

B5C-0140

**A** Baklucka

- Öppning från utsidan»» sidan 101
- Nödöppning»» sidan 104

**B** Bogsera bilen

- Bogseröгла»» sidan 54
- Igångbogsering»» sidan 52

**C** Öppna och stänga

- Dörrar»» sidan 98
- Centrallås»» sidan 90
- Nödlåsning»» sidan 99

**D** Bränsletank

- Bränslekapacitet»» sidan 339
- Öppna/stänga lucka»» sidan 295

**E** Åtgärd vid punktering

- Antipunkteringssats»» sidan 43
- Hjulbyte»» sidan 45

## Förarassistanssensorer»» sidan 219

- ① Backkamera
- ② Sensorer för parkeringshjälp
- ③ Radarsensorer bak
- ④ Sensor för parkeringsassistent

## Översikt (vänsterstyrning)

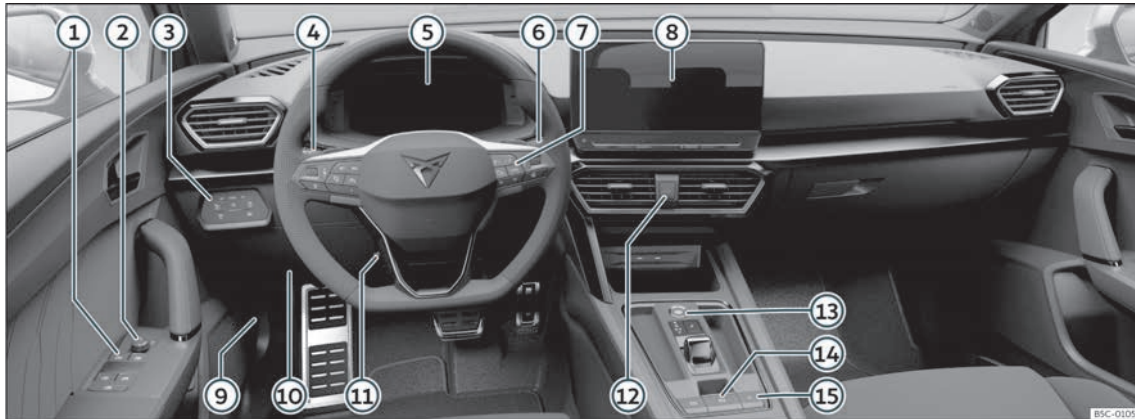

- |  |   |                         |
|--|---|-------------------------|
| ① Elfönsterhissar»» sidan 104                                  | ⑧ Infotainmentsystem»» sidan 81, »» sidan 156 | ⑮ Centrallås»» sidan 90 |
| ② Ställa in sidobackspeglarna»» sidan 119                      | ⑨ Spak för att öppna motorhuven»» sidan 300   |                         |
| ③ Reglage för belysning och avfrostning av fönster»» sidan 109 | ⑩ Säkringar»» sidan 56                        |                         |
| ④ Blinkers- och helljusspak»» sidan 111                        | ⑪ Rattinställning»» sidan 15                  |                         |
| ⑤ Varningslampor»» sidan 78                                    | ⑫ Varningsblinkers»» sidan 114                |                         |
| ⑥ Vindrutetorkare för fram- och bakruta »» sidan 117           | ⑬ Startknapp»» sidan 199                      |                         |
| ⑦ Förarinformationssystem»» sidan 77                           | ⑭ Elektronisk parkeringsbroms»» sidan 252     |                         |

## Översikt (högerstyrning)

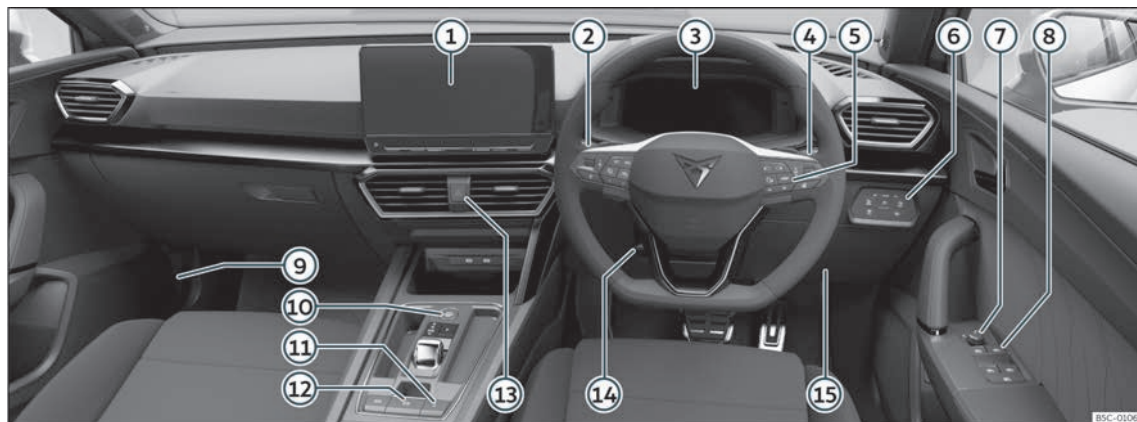

- ① Infotainmentsystem»» sidan 81, »» sidan 156
- ② Blinkers- och helljusspak»» sidan 111
- ③ Varningslampor»» sidan 78
- ④ Vindrutetorkare för fram- och bakruta »» sidan 117
- ⑤ Förarinformationssystem»» sidan 77

- ⑥ Reglage för belysning och avfrostning av fönster»» sidan 109
- ⑦ Ställa in sidobackspeglarna»» sidan 119
- ⑧ Elfönsterhissar»» sidan 104
- ⑨ Spak för att öppna motorhuv»» sidan 300
- ⑩ Startknapp»» sidan 199

- ⑪ Centrallås»» sidan 90
- ⑫ Elektronisk parkeringsbroms»» sidan 252
- ⑬ Varningsblinkers»» sidan 114
- ⑭ Rattinställning»» sidan 15
- ⑮ Säkringar»» sidan 56

## Vy inifrån

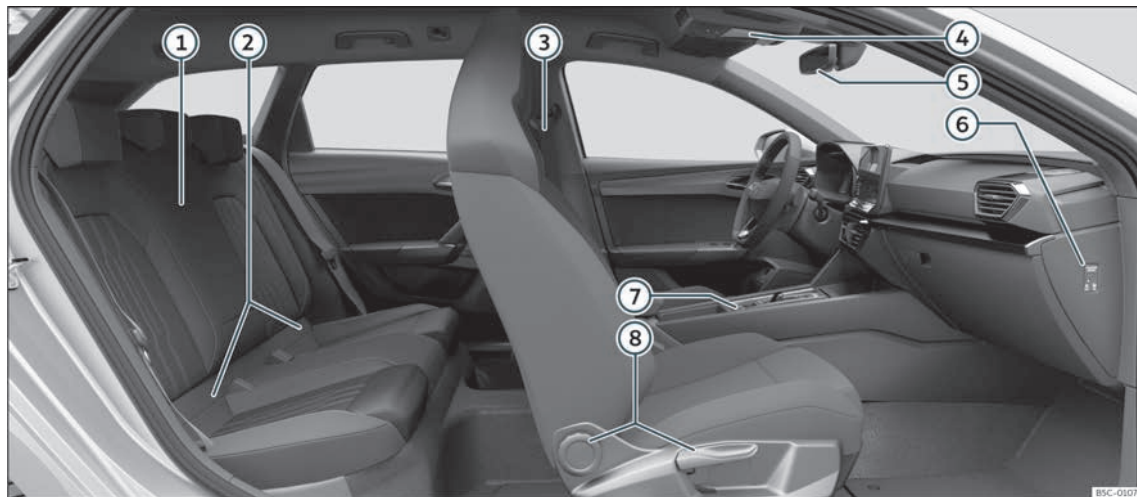

① Armstöd»» sidan 133

② Isofix-förankringar»» sidan 34

③ Säkerhetsbälten»» sidan 16

④ Panoramatak»» sidan 106

⑤ Innerbackspegel»» sidan 119

⑥ Koppla ur passagerarkrockkudden fram  
»» sidan 27

⑦ Elektronisk parkeringsbroms»» si-  
dan 252

⑧ Sättesinställning»» sidan 121

## Säkerhet

### Säker körning

#### Körtips

##### Säkerheten först!

##### VARNING

- Denna instruktionsbok innehåller viktig information om användning av fordonet, både för föraren och passagerarna. De andra avsnitten av dokumentationen i bilen innehåller också ytterligare information som du bör känna till för din egen och passagerarnas säkerhet.
- Se till att dokumentationen alltid finns till hands i fordonet. Detta är extra viktigt om fordonet lånas ut eller säljs till en annan person.

##### Innan du börjar köra

Observera för din egen och dina passagerares säkerhet följande punkter före varje färd:

- Säkerställ att fordonets lampor och riktningvisare fungerar korrekt.
- Kontrollera däcktrycket.

- Säkerställ att alla fönster ger tydlig och god sikt över omgivningen.
- Se till att allt bagage är ordentligt säkrat >>> sidan 128.
- Säkerställ att inga föremål kan komma i vägen för pedalerna.
- Ställ in framsätet, nackskyddet och speglarna korrekt efter kroppsstorleken.
- Försäkra dig om att passagerarna i baksätet alltid har nackskyddet i användningsläget >>> sidan 122.
- Instruera passagerarna att ställa in nackskydden efter sin längd.
- Skydda barn med lämpliga bilbarnstolar och korrekt använda säkerhetsbälten >>> sidan 31.
- Inta korrekt sittställning. Instruera även passagerarna att inta rätt sittställning >>> sidan 13.
- Sätt fast säkerhetsbältet ordentligt. Instruera även passagerarna att sätta fast sina säkerhetsbälten korrekt >>> sidan 16.

##### Säkerhetspåverkande faktorer

Som förare är du ansvarig för dig själv och dina passagerare.

- Var alltid uppmärksam på trafiken och låt dig inte distraheras av passagerarna eller telefonsamtal.
- Kör aldrig med nedsatt körförmåga (t.ex. på grund av medicinering, alkohol, droger).
- Följ trafiklagarna och hastighetsgränserna.
- Sänk alltid hastigheten i enlighet med väglaget, trafiken och väderleken.
- Vid långa färder, ta regelbundna pauser - minst varannan timme.
- Undvik om möjligt att köra när du är trött eller stressad.

##### VARNING

Köra under påverkan av alkohol, droger, medicin eller narkotika kan resultera i allvarliga olyckor och till och med dödsfall.

- Alkohol, droger, medicin och narkotika kan signifikant påverka uppfattningen, påverka reaktionstiden och säkerheten under körning och resultera i förlorad kontroll över bilen.

##### Säkerhetsutrustning

Äventyra aldrig din eller passagerarnas säkerhet. I händelse av en olycka kan säkerhetsutrustningen minska risken för personskada.

Punkterna nedan omfattar delar av säkerhetsutrustningen i din CUPRA<sup>1)</sup>:

- trepunktssäkerhetsbälten
- belastningsbegränsare för bältena i fram-sätena och sidosätena bak
- bältessträckare för främre och bakre sidosätena
- krockkuddar fram
- knä-\* och mitt\*-krockkuddar för föraren
- sidokrockkuddar i framsätets ryggstöd
- sidokrockkuddar i baksätets ryggstöd\*
- krockkuddar som skyddar huvudet
- "ISOFIX"-fästpunkter på passagerarsätet fram och på baksätena för barnstolar med "ISOFIX"-systemet
- nackskydd fram med inställbar höjd<sup>2)</sup>
- nackskydd bak med användningsläge och icke-användningsläge
- inställbar rattstång.

Ovan nämnd säkerhetsutrustning fungerar tillsammans för att ge dig och dina passagerare det bästa möjliga skyddet i händelse av en olycka. Dessa säkerhetssystem kan dock bara vara effektivt om du och dina passage-

rare sitter i rätt ställning och använder denna utrustning på rätt sätt.

**Säkerheten är allas angelägenhet!**

## Korrekt sittställning för bilens passagerare

### Korrekt sätesposition

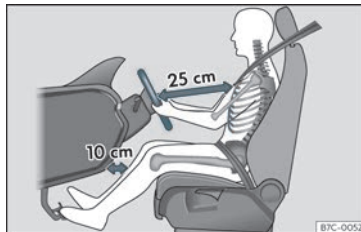

**Bild 2** Avståndet mellan föraren och ratten måste vara minst 25 cm.

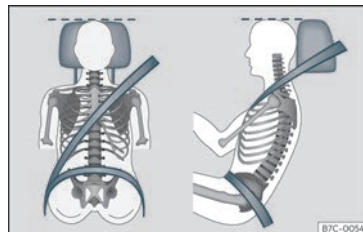

**Bild 3** Rätt inställt säkerhetsbälte och nackskydd

Korrekt sittställning för föraren och passagerarna visas nedan.

Om din kroppsbyggnad förhindrar dig från att använda korrekt sittställning ska du kontakta en specialiserad verkstad för hjälp med specialutrustning. Säkerhetsbältet och krockkudden kan endast erbjuda optimalt skydd om du använder korrekt sittställning. CUPRA rekommenderar att du lämnar in din bil för teknisk service.

För din egen säkerhet och för att minska skaderisken i händelse av olycka eller plötslig inbromsningar eller manövrar rekommenderar CUPRA följande positioner: »

<sup>1)</sup> Beroende på version/marknad.

<sup>2)</sup> Framsätena med inbyggda nackskydd kräver ingen justering.

**Gäller för alla resenärer i bilen:**

- Ställ in nackskyddet så att övre kanten är i samma nivå som huvudets övre del, eller så nära som möjligt och under inga omständigheter under ögonnivå. Håll nacken så nära nackstödet som möjligt» **bild 3**.
- Kortväxta personer måste sänka nackskyddet så långt det går, även om huvudet är under dess överkant.
- Långa personer ska höja nackskyddet så högt det går.
- Håll alltid fötterna i fotutrymmet medan bilen är i rörelse.
- Ställ in och spänn fast säkerhetsbältet korrekt» sidan 19.

**Följande gäller även föraren:**

- För ryggstödet till nästan upprätt läge så att du kan vila ryggen mot det.
- Flytta ratten så att den sitter minst 25 cm från bröstbenet» **bild 2** och så att du kan hålla i den med båda händer på den yttre delen, med lätt böjda armar.
- Ratten måste alltid riktas mot bröstet och inte mot ansiktet.
- Flytta sätet så att du kan nå pedalerna med lätt böjda knän och med ett avstånd på minst 10 cm mellan knäna och instrumentbrädan» **bild 2**.
- Ställ in sätets höjd så att du kan nå rattens övre del.

- Håll alltid båda fötterna i fotutrymmet så att du har bilen under kontroll hela tiden.

**För passageraren gäller följande:**

- För ryggstödet till nästan upprätt läge så att du kan vila ryggen mot det.
- Flytta sätet så långt bak som möjligt (minst 25 cm mellan bröstet och instrumentpanelen). Om du sitter närmare än 25 cm kan inte krockkuddsystemet skydda dig på korrekt sätt.

**Antal säten**

Fordonet har 5 säten, 2 fram och 3 bak. Alla säten är utrustade med ett säkerhetsbälte.

För en del versioner är ditt fordon **bara** godkänt för 4 säten. 2 framsäten och 2 baksäten.

**⚠ VARNING**

**Felaktiga sittställningar kan öka risken för allvarliga eller livshotande skador vid plötsliga inbromsningar eller manövrar, vid en kollision eller olycka och om krockkuddarna utlöses.**

- **Innan bilen startas måste alla passagerare sitta korrekt och fortsätta med det under hela färden. Detta gäller även korrekt användning av säkerhetsbälten.**

• **Maximalt antal passagerare i bilen är samma som antalet säten med säkerhetsbälten.**

• **Använd alltid ett godkänt skyddssystem för barn, godkänt och anpassat för deras vikt och längd» sidan 31.**

• **Håll alltid fötterna i fotutrymmet under körning. Placera dem aldrig exempelvis ovanför sätet eller instrumentpanelen eller utanför fönstret. Krockkudden och säkerhetsbältet ger i så fall inte tillräckligt skydd och risken för skador vid olycka ökar.**

**Risker med att sitta i en inkorrekt position**

Om säkerhetsbälten används felaktigt eller inte alls ökar risken för allvarliga eller livshotande personskador. Säkerhetsbälten kan endast ge optimalt skydd om säkerhetsbältet är korrekt fastspänt. Felaktiga sittställningar minskar säkerhetsbältenas skyddsfunktion betydligt och ökar därmed risken för allvarliga eller livshotande personskador. Risken för allvarliga eller livshotande personskador ökar särskilt om en krockkudde som löser ut träffar en passagerare i en felaktig sittställning. Föraren ansvarar för alla som färdas i bilen, särskilt barn.

Följande lista innehåller exempel på felaktiga sittställningar som skulle kunna innebära fara för alla passagerare i bilen.



### När bilen är i rörelse:

- Stå aldrig upp i bilen.
- Stå aldrig på sätena.
- Stå aldrig på knä på sätena.
- Luta aldrig sätets ryggstöd för långt bakåt.
- Luta dig aldrig mot instrumentpanelen.
- Ligg aldrig i baksätena.
- Sitt aldrig på sätets framkant.
- Sitt aldrig i sidled.
- Luta dig aldrig ut genom en ruta.
- Sträck aldrig ut fötterna genom en ruta.
- Lägga aldrig upp fötterna på instrumentpanelen.
- Placera aldrig fötterna på sätet eller på sätets ryggstöd.
- Åk aldrig i fotutrymmet.
- Sitt aldrig på armstöden.
- Färdas aldrig utan att använda säkerhetsbälte.
- Färdas aldrig i bagageutrymmet.

### ⚠ VARNING

Felaktiga sittställningar ökar risken för allvarliga eller livshotande personskador vid olyckor eller plötsliga inbromsningar och manövrar.

- Alla passagerare måste sitta korrekt under färd och använda säkerhetsbältet korrekt.

- Passagerare i bilen som inte sitter korrekt, inte använder säkerhetsbältet eller inte sitter på ett korrekt avstånd från krockkudden riskerar mycket allvarliga eller livshotande personskador, särskilt om krockkuddarna löser ut och träffar dem.

### Ställa in rattens position



Bild 4 Spak nere till vänster om rattstängens.

Ställ in rattan innan du startar din resa och endast medan bilen inte är i rörelse.

- Dra»» bild 4 ①-spaken nedåt och flytta rattan till önskat läge. Lyft upp spaken igen tills den låses.

### ⚠ VARNING

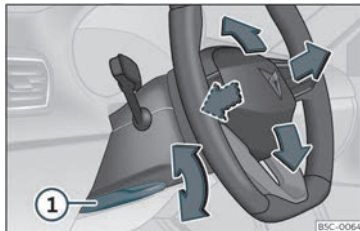
Felaktig användning av reglagen för rattinställning och felaktigt inställd ratt kan resultera i allvarliga eller livshotande skador.

- Efter att rattstängens har ställts in ska du trycka spaken»» bild 4 ① hårt uppåt för att garantera att rattan inte oavsiktligt ändrar position medan du kör.
- Ställ aldrig in rattan medan bilen är i rörelse. Om du måste ställa in nackskyddet medan bilen är i rörelse ska du stanna och göra inställningen.
- När rattan är inställd ska den vara riktad mot bröstkorgen och inte ansiktet, detta för att förarkrockkudden fram ska skydda vid en olycka.
- När du kör ska du alltid hålla i utsidan av rattan med båda händerna i positionerna klockan 9 och klockan 3 för att minska skador när förarkrockkudden fram aktiveras.
- Håll aldrig rattan i positionen klockan 12 eller på något annat sätt (t.ex. i rattens centrum). Om krockkudden aktiveras i dessa fall kan du få skador på armar, händer och huvud.

## Pedalområdet

### Pedaler

- Säkerställ att du alltid kan trycka ned gas-, broms- och kopplingspedalerna till golvet utan hinder.
- Säkerställ att pedalerna utan hinder kan återgå till sina utgångspunkter. »

– Säkerställ att golvmattorna sitter fast ordentligt under färderna och inte hindrar pedalerna »» » .

Använd bara bilmattor som lämnar pedalerna fria och som är fastsatta så att de inte glider. Du kan skaffa lämpliga bilmattor hos en specialiserad återförsäljare. Fästdon\* för golvmattor finns monterade i fotutrymmena.

Om det blir fel i en bromskrets måste bromspedalen tryckas ned helt för att bilen ska kunna stannas.

### Bära lämpliga skor

Bär alltid skor som stödjer fötterna ordentligt och ger en god känsla för pedalerna.

### VARNING

- Hindras användningen av pedalerna kan kritiska situationer uppstå under körningen.
- Lägg aldrig och sätt aldrig fast bilmattor eller andra golvbeklädnader över de ursprungliga bilmattorna. Detta gör pedalområdet mindre och kan hindra pedalerna. Olycksrisk.
- Placera aldrig föremål i förarens fotutrymme. Ett föremål skulle kunna komma in i pedalområdet och hindra användning av pedalerna.

## Säkerhetsbälten

### Allt om säkerhetsbälten

#### Signallampor



#### Lyser rött

Föraren eller en av passagerarna har inte spänt fast sitt säkerhetsbälte.

Signallampan  tänds för att påminna föraren om att använda sitt säkerhetsbälte.

Innan du startar fordonet:

- Sätt fast säkerhetsbältet ordentligt.
- Säg åt passagerarna att de ska späna fast säkerhetsbältena ordentligt innan du kör iväg.
- Skydda barn genom att använda en bilbarnstol som är anpassad till barnets längd och vikt »» » sidan 31.

Om hastigheten överstiger ca 25 km/h efter att bilen har startats och inga säkerhetsbälten används, eller om de lossas under körning, hörs ett varningsljud under några sekunder. Dessutom blinkar varningslampan .

Lampan  släcks när tändningen är på och alla passagerare har spänt fast sitt säkerhetsbälte.

### Display som visar fastspänt bälte i baksätet\*



**Bild 5** Instrumentpanel: vänster baksäte används och motsvarande lampa för fastspänt säkerhetsbälte visas på displayen.

När tändningen är påslagen visar displayen för säkerhetsbältesstatusen »» » **bild 5** på instrumentpanelen (beroende på modell) om passagerarna i baksätena har spänt fast sina säkerhetsbälten.



Det indikerar att motsvarande säte är tomt.



Indikerar att sätet används och att passageraren använder säkerhetsbältet.

Säkerhetsbältesstatusen blinkar i högst 30 sekunder när ett säkerhetsbälte i baksätet spänts upp medan bilen är i rörelse. En ljudvarning hörs också om fordonet rör sig snabbare än 25 km/h.

Om ett säkerhetsbälte i något av baksätena späns fast eller loss under färd visas statusen för säkerhetsbältet i ca 30 sekunder. Indikatoreringen kan döljas genom att trycka på knappen **0.0/SET** på instrumentpanelen.

### Säkerhetsbältens skyddsfunktion



**Bild 6** Förare som använder säkerhetsbältet på rätt sätt kastas inte framåt vid en plötslig inbromsning.

Ett säkerhetsbälte som används rätt håller kvar personen i rätt läge. Det hjälper även till att förhindra okontrollerade rörelser som kan orsaka allvarliga personskador samt minskar risken för att man kastas ur fordonet vid en olycka.

Passagerare som använder säkerhetsbältet på rätt sätt tar fördel av säkerhetsbältets förmåga att absorbera kinetisk energi. Framdelen av fordonet och andra passiva säkerhets-

funktioner (som t.ex. krockkuddssystemet) är också konstruerade för att absorbera den kinetiska energi som frigörs i en kollision. Tillsammans minskar alla dessa funktioner den frigjorda kinetiska energin och följaktligen risken för personskada. Det är därför det är så viktigt att sätta fast säkerhetsbältena inför varje färd, även när du "bara kör runt hörnet".

Kontrollera även att alla dina passagerare använder sina säkerhetsbälten. Olycksstatistiken har visat att användningen av säkerhetsbälten är ett verkningsfullt sätt att påtagligt minska risken för personskada och förbättra chanserna att överleva vid allvarliga olyckor. Dessutom förbättrar korrekt använda säkerhetsbälten skyddet som krockkuddar ger vid en olycka. På grund av detta är det krav på att använda säkerhetsbälte enligt lag i de flesta länder.

Även om ditt fordon är utrustat med krockkuddar måste säkerhetsbälten sättas fast och användas. Krockkuddarna fram aktiveras exempelvis endast i vissa frontalkollisioner. Krockkuddarna fram utlöses inte vid mindre frontal- eller sidokrockar, påkörningar bakifrån, om bilen voltar eller olyckor där tröskelvärdet för utlösning av krockkuddarna i styrdonet inte överskrids.

### Viktiga säkerhetsinstruktioner för användning av säkerhetsbälten

- Använd alltid säkerhetsbältet på det sätt som beskrivs i detta avsnitt.
- Säkerställ att säkerhetsbältena kan sättas fast i alla lägen och att de inte är skadade.

### ⚠ VARNING

- Om säkerhetsbälten används felaktigt eller inte alls ökar risken för allvarliga personskador. Optimalt skydd från säkerhetsbältena uppnås endast om du använder dem korrekt.
- Låt aldrig två passagerare (inte ens barn) dela samma säkerhetsbälte.
- Koppla aldrig loss säkerhetsbältet medan fordonet är i rörelse. Risk för dödliga skador.
- Säkerhetsbältet bör aldrig ligga mot hårda eller bräckliga föremål (t.ex. glasögon eller pennor osv.) eftersom detta kan leda till personskador.
- Låt inte säkerhetsbältet skadas eller bli fastkilat eller gnidas mot vassa kanter.
- Låt aldrig säkerhetsbältet löpa under armen eller i något annat felaktigt läge.
- Löst sittande och bylsiga kläder (t.ex. en överrock över en tjock tröja) försämrar säkerhetsbältenas passform och minskar deras skyddsförmåga.

»

- Öppningen i säkerhetsbältets lås får inte blockeras med papper eller andra föremål, eftersom detta kan förhindra att låstungen fäster ordentligt.
- Använd aldrig bältesclips, fästringar eller liknande föremål för att ändra bältets position.
- Nötta eller sönderslitna säkerhetsbälten och skadade anslutningar, upprullningsdon eller delar av spännet kan orsaka allvarliga personskador vid en olycka. Du måste därför regelbundet kontrollera skicket på alla säkerhetsbälten.
- Säkerhetsbälten som har använts vid en olycka och blivit uttöjda måste bytas ut av en specialiserad verkstad. Eventuellt måste de bytas även om det inte finns några synliga skador. Bältets fästpunkt bör också kontrolleras.
- Försök inte att själv reparera ett skadat säkerhetsbälte. Säkerhetsbältena får inte tas bort eller ändras på något sätt.
- Bältena måste hållas rena, annars fungerar eventuellt inte indragningsmekanismen korrekt.

## Frontalkrockar och fysikens lagar

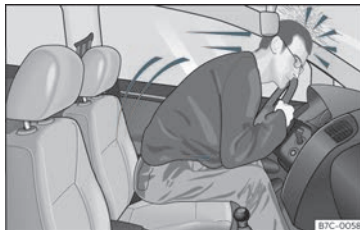

**Bild 7** En förare som inte använder säkerhetsbälte kastas våldsamt framåt.



**Bild 8** Passageraren i baksätet som inte använder säkerhetsbälte kastas framåt med en våldsam kraft och träffar föraren som använder säkerhetsbältet.

Följderna av fysikens lagar vid en frontalkrock är enkla att förklara: när ett fordon börjar röra sig börjar en typ av kraft som kallas "rörelseenergi" verka på både fordonet och dess passagerare.

Mängden "kinetisk energi" beror på fordonets hastighet och fordonets och passagerarnas vikt. Ju högre de är, desto mer energi måste "absorberas" vid en olycka.

Den viktigaste faktorn är dock fordonets hastighet. Om hastigheten fördubblas, till exempel från 25 km/h till 50 km/h, så multipliceras den kinetiska energin med fyra.

Om passagerarna i fordonet i vårt exempel inte har spänt fast sina säkerhetsbälten och krockar, kommer mängden av passagerarnas kinetiska energi endast tas upp av kollisionen som nämnts.

Även vid hastigheter på mellan 30 km/h och 50 km/h kan krafterna som påverkar kroppen i en kollision lätt överstiga ett ton (1 000 kg). Vid högre hastigheter är dessa krafter ännu starkare.

Passagerare i fordonet som inte använder säkerhetsbälten är inte "fastspända" till bilen. Vid en frontalkrock rör de sig framåt i samma hastighet som fordonet färdades i precis innan kollisionen. Exemplet gäller inte bara frontalkrockar utan alla olyckor och kollisioner.

Även vid låga hastigheter är krafterna som påverkar kroppen så starka att det inte går att ta emot sig med händerna. Vid en frontalkrock kastas passagerare utan säkerhetsbälte framåt och slår våldsamt i ratten, instrumentbrädan, vindrutan eller vad som helst som finns i vägen» **bild 7**.

Det är även viktigt att passagerarna bak använder säkerhetsbältena på rätt sätt, eftersom de annars kan kastas framåt i fordonet med våldsamt kraft om en olycka inträffar. Passagerare i baksätet som inte använder säkerhetsbälte utsätter inte bara sig själva för fara, utan även passagerarna fram»» bild 8.

### Så här justerar du säkerhetsbältet korrekt

#### Spänna fast och ta loss säkerhetsbältet



Bild 9 För in låstungen i låset.



Bild 10 Lossa säkerhetsbältet.

Säkerhetsbälten som används på rätt sätt håller passagerarna i den ställning som skyddar dem bäst om en olycka inträffar eller vid en plötslig inbromsning »» △.

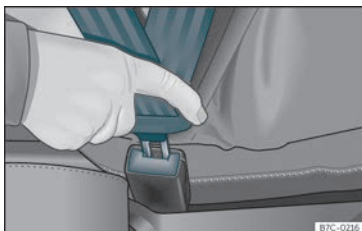
#### Spänna fast säkerhetsbältet

Spänn fast säkerhetsbältet inför varje resa.

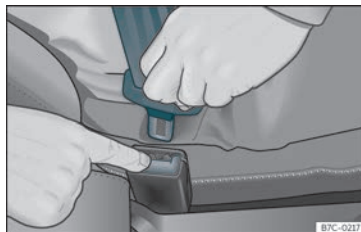
- Ställ in framsätet och nackstödet korrekt »» sidan 13.
- Ställ ryggstödet på baksätet i upprätt läge »» △.
- Dra i låstungen och placera bältet jämnt fördelat över bröstkorgen och höft. Vrid **inte** på säkerhetsbältet när du tar på dig det »» △.
- Spänn fast låstungen i låset för motsvarande säte»» bild 9.
- Dra i bältet för att kontrollera att låstungen är ordentligt fastspänd i låset.

#### Spänna loss säkerhetsbältet

Lossa säkerhetsbältet endast när bilen har stannat helt »» △.

- Tryck på den röda knappen på spännet »» bild 10. Låstungen hakas loss från spännet.
- För tillbaka bältet för hand så att det inte rullas upp hårt och så att inte beklädnaden skadas.

#### ⚠ VARNING

- Säkerhetsbältet ger inte fullt skydd om inte ryggstödet är i upprätt läge och säkerhetsbältet används korrekt, med hänsyn till din kroppsstorlek.
- Att spänna upp säkerhetsbältet medan bilen är i rörelse kan orsaka allvarliga eller livshotande skador om en olycka inträffar eller vid plötslig inbromsning.
- Själva säkerhetsbältet eller ett löst säkerhetsbälte kan orsaka allvarliga skador om bältet flyttas från hårda till mjuka områden på kroppen (t.ex. magen).

## Korrekt säkerhetsbältesposition

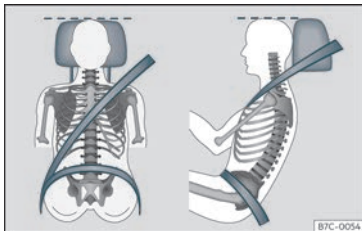

**Bild 11** Korrekta positioner för säkerhetsbälten och nackskydd, sett framifrån och från sidan.



**Bild 12** Positionering av säkerhetsbälte vid graviditet.

Säkerhetsbälten erbjuder maximalt skydd vid olyckor och minskar risken för allvarliga eller livshotande skador endast när de används i rätt position. Om bältet är i rätt position hål-

ler det dessutom passagerarna i rätt ställning för att garantera att krockkuddarna ger bästa skydd. Säkerhetsbältena måste därför alltid användas och med bältet i rätt position.

Felaktigt använda säkerhetsbälten kan orsaka allvarliga eller livshotande skador»» sidan 13, Korrekt sittställning för bilens passagerare.

- Säkerhetsbältets axdel måste ligga på mitten av axeln och aldrig över halsen eller armen, under armen eller bakom axeln.
- Säkerhetsbältets nedre del ska ligga över bäckenet och aldrig över magen.
- Säkerhetsbältet måste ligga plant och bekvämt. Dra åt bältet så att det sitter mot kroppen.

För **gravida kvinnor** ska säkerhetsbältet ligga jämnt över bröstkorgen och så långt ner som möjligt över bäcken, och aldrig över magen. Säkerhetsbältet måste alltid användas på rätt sätt under graviditeten»» **bild 12**.

**Ställa in säkerhetsbältets position efter din storlek**

Säkerhetsbältets placering kan anpassas genom att justera höjden på framsätena.

### ⚠ VARNING

Ett felaktigt använt säkerhetsbälte kan orsaka allvarliga eller livshotande skador om en olycka inträffar.

- Säkerhetsbältets axdel måste ligga på mitten av axeln och aldrig över halsen eller armen.
- Säkerhetsbältet måste ligga plant och bekvämt över bröstkorgen
- Säkerhetsbältets nedre del ska ligga över bäckenet och aldrig över magen. Bältet ska ligga platt och bekvämt mot bäckenet. Dra åt bältet om det behövs.
- För gravida kvinnor måste den nedre delen av säkerhetsbältet sitta så lågt som möjligt över bäckenet och alltid ligga plant "runt" magen»» **bild 12**.
- Snurra inte säkerhetsbältet medan det är fastspänt.
- När säkerhetsbältet sitter korrekt ska du inte dra bort det från kroppen med din hand.
- Lägg inte säkerhetsbältet över hårda eller ömtåliga föremål som t.ex. glasögon, pennor eller nycklar.
- Använd aldrig säkerhetsbältesklämmor, fästringar eller liknande instrument för att ändra bältesremmens läge.

### **i** Observera

Om din kroppsbyggnad förhindrar dig att ha bältet i rätt position ska du kontakta en specialiserad verkstad för hjälp med specialenheter som garanterar optimalt skydd från säkerhetsbältet och krockkudden.

CUPRA rekommenderar att du lämnar in din bil för teknisk service.

## Bältessträckare

### Så här fungerar bältessträckaren

Säkerhetsbältena för framsätena och de yttre baksätena är utrustade med bältessträckare.

Bältessträckarna aktiveras av sensorer, men endast vid kraftiga frontal- och sidokrockar, påkörning bakifrån eller om bilen voltar (om bilen är en laddhybrid).

Då dras säkerhetsbältena in och åt samt minskar passagerarnas framåtrörelse.

Säkerhetsbältenas förspännare fungerar i kombination med krockkuddssystemet. Säkerhetsbältenas förspännare aktiveras i kombination med några av krockkuddarna beroende på typ av kollision.

#### Observera

- Om bältessträckarna utlöses produceras ett fint damm. Detta är normalt och innebär inte att bilen brinner.
- De relevanta säkerhetskraven måste följas när fordonet eller komponenter i systemet skrotas. Specialiserade verkstäder

känner till dessa krav och dessa finns även tillgängliga för dig.

### Underhåll och kassering av bältessträckare

Bältessträckarna är komponenter för säkerhetsbältena som installeras i fordonets säten. Om du arbetar med bältessträckarna eller tar bort eller installerar delar av systemet när du utför annat reparationsarbete kan säkerhetsbältet bli skadat. Följden av detta kan bli att bältessträckarna i händelse av en olycka inte fungerar korrekt eller kanske inte alls.

Bestämmelser som specialistverkstäder känner till måste följas så att bältessträckarnas verkningsfullhet inte minskas och att borttagna delar inte orsakar personskador eller miljöförorenning.

#### VARNING

- Inkorrekt användning eller reparationer som inte utförs av behöriga mekaniker ökar risken för allvarliga eller livshotande personskador. Bältessträckarna kanske inte utlöses eller kanske utlöses under fel omständigheter.
- Bältessträckarna, säkerhetsbältena och det automatiska upprullningsdonet kan inte repareras.

- Allt arbete med bältessträckarna och säkerhetsbältena, inklusive borttagning och montering av delar i samband med annat reparationsarbete, får bara utföras av en specialiserad verkstad.
- Bältessträckarna ger bara skydd vid en olycka och måste bytas om de har aktiverats.

#### Miljövärd

Krockkuddsmoduler och bältessträckare kan innehålla perklorat. Observera lagstadgade krav för avfallshantering av perklorat.

## PreCrash-system\*

### Så funkar det

PreCrash-systemet är ett förarstödsystem som aktiverar ett antal försiktighetsåtgärder för att skydda bilens passagerare i potentiellt farliga situationer, men det kan inte förhindra en kollision.

Den fungerar endast helt om ingen särskild körprofil är vald och det inte finns några störningar i manövreringen.

### Grundläggande funktioner

Beroende på landets lagstiftning och bilens egenskaper kan följande funktioner aktiveras »

var för sig eller samtidigt i kritiska situationer (t.ex. vid vissa fall av nödinbromsning eller om föraren förlorar kontroll över bilen) när bilen färdas fortare än cirka 30 km/h.

- Återställbar sträckning av fastspända säkerhetsbälten fram.
- Aktivering av bilens varningsblinkers.
- Automatisk stängning av rutor tills de öppnas en aning, samt av solluckan beroende på utrustning.
- Beroende på utrustning aktivering av bältessträckare om bilen voltar.

Beroende på hur kritisk körsituationen är spänns antingen bältena individuellt eller båda bältena på samma gång.

#### Utöver Front Assist

I bilar med Front Assist»» sidan 226 analyseras information, inom systemets gränser, med avseende på risken för en kollision med fordonet framför. Funktionerna hos PreCrash-systemet kan även aktiveras om det finns stor risk för påkörning bakifrån eller medan Front Assist aktiveras.

#### Utöver Emergency Assist-systemet

I bilar med Emergency Assist analyseras information om förarstatus inom systemets gränser. Följande PreCrash-system kan aktiveras om brist på aktivitet registreras:

- Återställbar bältessträckning av förarens säkerhetsbälte.
- Automatisk stängning av rutor tills de öppnas en aning, samt av solluckan beroende på utrustning.

#### Aktivering av PreCrash-systemet

PreCrash-systemet kan inaktiveras delvis genom att inaktivera antispinnregleringen och/eller stabilitetskontrollen, beroende på utrustning. När dessa säkerhetsfunktioner aktiveras (automatiskt varje gång tändningen slås på) är systemet helt aktiverat.

#### Valda inställningar för körprofil

I bilar med körprofilval anpassas PreCrash efter motsvarande profils särskilda fordonskonfiguration»» sidan 214 .

#### Begränsad funktion

PreCrash-systemet är inte tillgängligt eller har endast begränsad funktionalitet i följande situationer:

- När TCS och/eller ESC är frånkopplade.
- Vid backning.
- Om styrdonet för krockkudden inte fungerar korrekt.
- Om det har uppstått ett fel i själva systemet, i ESC eller i Front Assist.

#### Problem och lösningar

Om PreCrash inte fungerar som det ska visas meddelandet **Systemet är inte tillgängligt** eller **Systemets funktioner är begränsade** permanent på instrumentbrädans display. Uppsök en CUPRA-specialservice eller en auktoriserad SEAT-servicepartner och be om att få systemet kontrollerat.

#### ⚠ VARNING

PreCrash-systemet kan inte ändra de gränser som sätts av själva systemet eller fysikens lagar. Risker som äventyrar säkerheten tillåts aldrig av systemet. Systemet kan inte ersätta förarens uppmärksamhet och kan inte förhindra en kollision.

- Anpassa din hastighet och håll alltid ett säkert avstånd till fordonet framför efter sikten, vädret och trafikförhållandena.
- Systemet kan inte alltid identifiera objekt.
- Systemet kanske inte reagerar på människor, djur eller objekt som passerar långsmed fordonet eller är svåra att upptäcka.
- Metallföremål (t.ex. stängsel) eller andra element på allmänna vägar eller svåra väderförhållanden kan hindra systemets funktion och därmed dess förmåga att upptäcka kollisionsrisker.
- Ignorera aldrig varningslampor som lyser eller meddelanden som visas på instrumentbrädan.



**⚠ VARNING**

Om föraren distraheras på något sätt kan det leda till en olycka och orsaka personskador.

- Ändra aldrig infotainmentsystemets inställningar under färd.

## Krockkuddssystem

### Kort inledning

#### Varför är det så viktigt att använda säkerhetsbälte och sitta på rätt sätt?

För att krockkuddarna ska kunna ge bästa möjliga skydd ska säkerhetsbältet alltid användas korrekt samtidigt som man har en korrekt sittposition.

Krockkuddssystemet är inget substitut för säkerhetsbältena utan en integrerad del av bilens övergripande passiva säkerhetssystem. Observera att krockkuddssystemet endast kan fungera effektivt när fordonets passagerare använder sina säkerhetsbälten korrekt och har justerat nackskydden ordentligt. Av den anledningen är det oerhört viktigt att alltid använda säkerhetsbältet, inte enbart för att det är lagstadgat i de flesta länder, utan även för din egen säkerhet» sidan 16, Allt om säkerhetsbälten.

Krockkudden blåses upp inom några sekunder, så om du inte sitter korrekt när krockkudden utlöses kan du få livshotande skador. Det är därför mycket viktigt att alla passagerare i bilen har en korrekt sittposition under körning.

Hård inbromsning innan en olycka kan leda till att en passagerare utan säkerhetsbälte

kastas fram mot området där krockkudden löser ut. I sådana fall kan den utlösande krockkudden orsaka allvarliga eller dödliga skador på passageraren. Detta gäller även barn.

Håll alltid längsta möjliga avstånd mellan dig själv och den främre krockkudden. På så sätt kan krockkudden fram blåsas upp helt när den löser ut och ge maximalt skydd.

De viktigaste faktorerna för utlösning av krockkudden är typen av olycka, kollisionsvinkeln samt bilens hastighet.

Huruvida krockkuddarna aktiveras beror främst på bilens fartminskningsgrad, som uppstår vid kollisionen och som upptäcks av styrdonet. Om den fartminskningsgrad som uppstår vid kollisionen och som mäts av styrdonet ligger under de specificerade referensvärdena kommer den främre krockkudden, sidokrockkudden och/eller krockgardinen inte att lösas ut. Observera att de synliga skadorna på en bil som varit med i en olycka, oavsett hur allvarlig olyckan är, inte är en avgörande faktor för om krockkuddarna skulle ha aktiverats.

**⚠ VARNING**

- Att använda säkerhetsbältet på ett felaktigt sätt eller att ha en felaktig sittposition kan leda till allvarliga eller livshotande personskador.

»

- Alla bilens passagerare, inklusive barn, som inte är korrekt fastspända kan få allvarliga eller livshotande personskador om krockkudden löses ut. Barn upp till 12 år ska alltid åka i baksätet. Låt aldrig barn åka i bilen om de inte är fastspända med säkerhetsbälte eller om säkerhetsbältesystemet inte är lämpligt för deras ålder, storlek eller vikt.
- För att minska skaderisken från en utlöst krockkudde ska säkerhetsbältet alltid användas på ett korrekt sätt»» sidan 16.

### Beskrivning av krockkuddssystemet

Krockkuddssystemet ger extra skydd för passagerare tillsammans med säkerhetsbältena.

**Krockkuddssystemet består av följande moduler (beroende på bilens utrustning):**

- Elektroniskt styrdon
- Krockkuddar fram för förare och passagerare
- Knäckrockkudde för föraren
- Sidokrockkuddar
- Mittkrockkudde för föraren
- Huvudkrockkudde
- Krockkuddssystemets signallampa  på instrumentpanelen»» sidan 25
- Brytare för passagerarkrockkudden fram

- Signallampa för inaktiverad/aktiverad främre passagerarkrockkudde.

Krockkuddssystemets drift övervakas elektroniskt. Krockkuddssystemets signallampa tänds i några sekunder varje gång som tändningen slås på (självd diagnos).

**Ett fel har uppstått i systemet om signal-lampan **:

- inte tänds då tändningen sätts på»» sidan 25
- släcks efter 4 sekunder efter att tändningen har slagits på
- släcks och tänds igen efter att tändningen har slagits på
- tänds eller blinkar medan bilen rör

**Krockkuddssystemet löser inte ut:**

- om tändningen är avstängd
- vid en mindre frontalkrock
- vid en mindre sidokollision
- vid en kollision i bakänden

### VARNING

- Säkerhetsbältena och krockkuddarna kan endast ge maximalt skydd om passagerarna sitter på ett korrekt sätt»» sidan 13.
- Låt en specialiserad verkstad kontrollera krockkuddssystemet omedelbart om ett fel har uppstått i systemet. Annars finns risk

att systemet inte löser ut eller löser ut felaktigt vid en kollision.

### Aktivering av krockkuddar

Krockkuddarna löses ut extremt snabbt, inom tusendelar av en sekund, för att ge extra skydd vid en olycka. Ett fint damm kan utvecklas när krockkudden löses ut. Detta är normalt och innebär inte att bilen brinner.

Krockkuddssystemet fungerar bara när tändningen är på.

Vid vissa typer av olyckor kan flera krockkuddar aktiveras samtidigt.

Krockkuddarna **aktiveras inte** vid mindre frontal- och sidokollisioner eller påkörningar bakifrån. Krockkuddar aktiveras endast om bilen voltar om det rör sig om en laddhybrid.

### Aktiverande faktorer

De förhållanden som leder till att krockkuddssystemet aktiveras i varje enskild situation kan inte generaliseras. Vissa faktorer spelar en viktig roll, såsom egenskaperna hos föremålet som fordonet träffar (hårt/mjukt), träffvinkel, fordonets hastighet etc.

Fartminskningsbanan är avgörande vid aktivering av krockkuddar.

Kontrollenheten analyserar kollisionssbanan och aktiverar respektive säkerhetssystem.

Om fartminskningshastigheten är under det fördefinierade referensvärdet i kontrollenheten kommer inte krockkuddarna utlösas, även om olyckan kan orsaka omfattande skador på fordonet.

### Följande krockkuddar utlösas vid allvarliga frontalkrockar:

- Förarkrockkudden.
- Passagerarkrockkudde fram
- Knäkrockkudde för föraren.\*
- Huvudkrockkuddar (beroende på hur allvarlig kollisionen är).

### I händelse av allvarliga sidokollisioner kan vissa av (eller alla) följande krockkuddar aktiveras (beroende på hur allvarlig kollisionen är):

- Krockgardinen (huvudkrockkudde) på olyckssidan.
- Främre sidokrockkudden på sidan för kollisionen.
- Bakre sidokrockkudden på sidan för kollisionen\*.
- Mittkrockkudden\*.

### Vid en olycka där krockkudden har aktiverats:

- tänds innerbelysningen (om reglaget för innerbelysningen är i läget för instegsbelysning)

- slås varningsblinkersn på
- låses alla dörrar upp
- strypps bränsleförsörjningen till motorn
- slås högvoltssystemet av i hybridbilar
- inleds ett nödsamtal\*.

## Krockkuddarnas användning

### Krockkuddssystemets signallampor



Lampan tänds på kombiinstrumentet

Fel på krockkuddssystemet och bältessträckarna. Låt en specialiserad verkstad kontrollera systemet omedelbart.



OFF Tänds i takkonsolen

Passagerarkrockkudden fram är inaktiverad. Kontrollera om krockkudden ska fortsätta vara inaktiverad





ON Tänds i takkonsolen

Passagerarkrockkudden fram aktiverad. Signallampan släcks automatiskt 60 sekunder efter att tändningen har slagits på

När tändningen slås på ska flera varnings- och signallampor lysa i några sekunder när

systemet gör ett funktionstest. Lamporna slocknar efter några sekunder.

Om signallampan till krockkudds- och bältessträckarsystemet  fortsätter lysa eller blinka, indikerar det en funktionsstörning i krockkudds- och bältessträckarsystemet >>> . Låt en specialiserad verkstad kontrollera systemet omedelbart.

Om passagerarkrockkudden fram är inaktiverad fortsätter varningslampan **PASSENGER AIR BAG OFF**  att lysa på instrumentpanelen för att påminna dig om att krockkudden är inaktiverad. Om passagerarkrockkudden fram är inaktiverad men lampan **ändå inte lyser**, eller om den är tänd tillsammans med signallampan  på instrumentpanelen, finns det fel på krockkuddssystemet >>> . Om signallampan blinkar har det uppstått ett fel vid inaktiveringen av krockkuddssystemet >>> . Låt en specialiserad verkstad kontrollera systemet omedelbart.

### VARNING

Vid fel i krockkudds- och bältessträckarsystemet kan krockkuddar och bältessträckare utlösas inkorrekt, inte utlösas alls eller till och med utlösas plötsligt.

- Passagerarna löper risk för allvarliga eller dödliga skador. Låt en specialiserad verkstad kontrollera systemet omedelbart.

- Montera inte en bilbarnstol på passagerarsätet fram eller ta bort en monterad bilbarnstol! Passagerarkrockkudden fram kan



lösa ut vid en olycka, även om den har ett fel.

### ❶ VIKTIGT

Var alltid uppmärksam på tända signallampor och motsvarande beskrivningar och instruktioner för att undvika att bilen eller passagerarna skadas.

## Krockkuddar fram

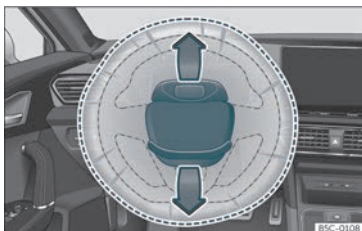

**Bild 13** Förarkrockkudde i ratten.

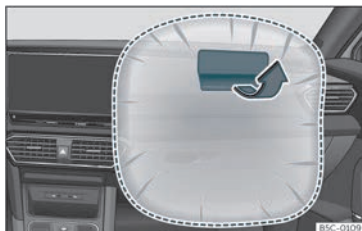

**Bild 14** Passagerarkrockkudde fram monterad i instrumentpanelen.

Förarens främre krockkudde är placerad i ratten och framsätesspassagerarens krockkudde är placerad i instrumentpanelen. Krockkuddarna markeras med ordet "AIR-BAG".

När förarens eller framsätesspassagerarens krockkuddar utlöses så sitter höljena kvar i ratten respektive instrumentbrädan >>> **bild 13**>>> **bild 14**.

Tillsammans med säkerhetsbältena ger det främre krockkuddssystemet de främre passagerarna extra skydd för huvudet och bröstet vid en allvarlig frontalkrock >>> .

Den speciella designen gör att drivgasen töms ut ur krockkudden när en person pressas mot den. På så sätt skyddas huvudet och bröstet av krockkudden. Efter kollisionen sjunker krockkudden ihop tillräckligt för att ge fri sikt.

### VARNING

- I utlösningområdet mellan passageraren fram och krockkuddarna får det under inga omständigheter finnas andra passagerare, husdjur och föremål.
- Krockkuddarna ger endast skydd för en olycka och ska därför bytas ut efter att de har löst ut.
- Det är också viktigt att inte fästa några föremål som dryckeshållare eller telefonfästen på ytorna som täcker styrdonen för krockkudden.

### Aktivera och inaktivera passagerarkrockkudde fram\*



**Bild 15** Brytare för aktivering och inaktivering av passagerarkrockkudden.



**Bild 16** På takkonsolen: signallampa som visar om krockkudden på passagerarsidan fram är inaktiverad.

Inaktivera endast passagerarkrockkudden fram om du måste använda en bakåtvänd bilbarnstol i det främre passagerarsätet.

CUPRA rekommenderar att bilbarnstolen monteras i baksätet för att förhindra att krockkudden på passagerarsidan fram måste inaktiveras.

När passagerarkrockkudden fram **inaktiveras** betyder det att enbart passagerarkrockkudden fram är inaktiverad. Alla andra krockkuddar i bilen är fortfarande aktiva.

### Inaktivera och aktivera passagerarkrockkudde fram

- Slå av tändningen.
- Öppna dörren på passagerarsidan fram.
- Sätt in nyckeln i hålet till brytaren som används för att inaktivera passagerarkrockkudden fram»» **bild 15**. Ca 3/4 av nyckeln kan stickas in.
- Vrid nyckeln så att dess läge ändras till **OFF** (inaktivera) eller till **ON** (aktivera). Om det är svårt att vrida runt nyckeln bör du kontrollera att du fört in nyckeln ända in.
- Stäng vänster passagerardörr.
- När krockkudden inaktiverats, slå på tändningen och kontrollera att signallampen **OFF** fortfarande lyser där det står **PASSENGER AIR BAG** i takkonsolen»» **bild 16**.
- När krockkudden aktiveras igen ska man kontrollera att när tändningen slås på ska signallampen **OFF** inte tändas och lampan **ON** lyser fast eller i 60 sekunder och slocknar sedan.

### ⚠ VARNING

- Föraren av fordonet är ansvarig för att inaktivera eller aktivera krockkudden.
- Slå alltid av tändningen innan passagerarkrockkudden fram inaktiveras! Om så inte görs kan det leda till fel på krockkuddens inaktiveringsystem.
- Lämna aldrig nyckeln i omkopplaren för inaktivering av krockkudden, eftersom den kan skadas eller aktivera eller inaktivera krockkudden under körning.
- Om en krockkudde av någon anledning är inaktiverad ska den aktiveras igen så snart som möjligt så att den uppfyller sin skyddsfunktion.

## Knärockkudde\*



Bild 17 På förarsidan: Knärockkuddens placering



Bild 18 På förarsidan: Krockkuddens utlösningsområde för knäna.

Knärockkudden sitter under instrumentbrädan på förarsidan »» bild 17. Krockkuddarna markeras med ordet "AIRBAG".

Det inramade området (utlösningsområdet) »» bild 18 täcks av knärockkudden när den

löses ut. Föremål aldrig placeras eller monterar i dessa områden.

## ⚠ VARNING

- Knärockkudden löses ut framför förarens knä. Se till att utlösningsområdena för knärockkuddarna alltid är tomma.
- Fäst aldrig föremål på knärockkuddens lock eller i dess utlösningsområde.
- Ställ in förarsätet så att det finns ett avstånd på minst 10 cm mellan dina knän och knärockkuddens placering. Om din kroppsbyggnad förhindrar dig från att uppfylla dessa krav ska du kontakta en specialiserad verkstad.

## Mittrockkudde\*



Bild 19 I stoppningen i förarsätets ryggstöd: mittrockkudde.



Bild 20 Helt uppblåst mittrockkudde (utlösningsområde).

Mittrockkudden är installerad för framsätet och sitter i stoppningen i förarsätets ryggstöd.

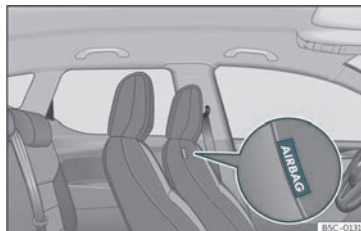
Placeringen av mittrockkudden indikeras av texten "AIRBAG" »» bild 19.

När den utlöses upptar mittrockkudden det markerade området (utlösningsområdet) »» bild 20. Placera eller fäst därför aldrig föremål i detta området »» ⚠.

Mittrockkudden utlöses vid en sidokollision eller om bilen voltar\* för att minska risken för personskador.

## ⚠ VARNING

När krockkudden utlöses blåses den upp på några millisekunder.

- Håll alltid mittrockkuddens utlösningsområde fritt.

- Fäst aldrig föremål i mittkrockkuddens skydd eller utlösningsson.
- Se till att inga personer, djur eller föremål hamnar mellan passagerarna i framsätena och i krockkuddens utlösningsson. Se till att alla medpassagerare, inklusive barn, följer denna regel.
- Använd aldrig klädsel eller säteskydd som inte uttryckligen godkänts för bilens säten. Annars kan inte sidokrockkudden utlösas om den aktiveras.

### ⚠ VARNING

Felaktig hantering av framsätena kan förhindra att mittkrockkudden fungerar korrekt vilket kan leda till allvarliga personskador.

- Avlägsna aldrig framsätena och modifiera aldrig deras komponenter.
- Om ryggstödet sidostöd utsätts för mycket våld kanske mittkrockkudden inte utlösas korrekt, inte alls eller utlösas vid ett oväntat tillfälle.
- Låt en auktoriserad verkstad omedelbart reparera skador på sätenas klädsel eller sömmar där mittkrockkuddens modul sitter.

### Sidokrockkuddar\*



Bild 21 Sidokrockkudde i förarsätet.



Bild 22 Illustration av fullständigt utlösta sidokrockkuddar på bilens vänstra sida.

Sidokrockkuddarna sitter i förarsätets och i passagerarsätets ryggstöd»» bild 21.

Dess placering indikeras av ordet "AIRBAG" på den övre delen av sätenas baksida eller på

den nedre klädseln med ordet AIRBAG inpräglad.

Tillsammans med säkerhetsbältena ger systemet med sidokrockkuddar extra skydd för överkroppen vid allvarliga sidokrockar »» ⚠.

Vid en sidokollision minskar sidokrockkuddarna risken för skador på de delar av passagerarnas kroppar som är vända mot kollisionen. Förutom deras normala funktion, håller säkerhetsbältena även kvar passagerarna vid en sidokollision. På så sätt ger dessa krockkuddar maximalt skydd.

### ⚠ VARNING

- Om du inte använder säkerhetsbältet, om du lutar dig framåt eller inte sitter korrekt när bilen är i rörelse, är det större risk för att du skadar dig om sidokrockkuddssystemet aktiveras vid en olycka.
- För att sidokrockkuddarna ska kunna ge maximalt skydd ska den föreskrivna sittpositionen alltid följas med säkerhetsbältena fastsatta under körning.
- Vid en sidokollision kommer inte sidokrockkuddarna att fungera om sensorerna inte mäter tryckökningen på dörrarnas insida korrekt, på grund av luft som trycks ut genom områdena med hål eller öppningar i dörrpanelen.
- Kör aldrig om de inre dörrpanelerna har demonterats eller om panelerna inte har monterats korrekt.

»

- Kör aldrig bilen om högtalarna i dörrpanelerna har demonterats, såvida inte hälen efter högtalarna har förslutits på ett korrekt sätt.
- Kontrollera alltid att öppningarna har förslutits eller täckts om högtalare eller annan utrustning monteras inuti dörrpanelerna.
- Passagerare på ytterplatserna får aldrig placera föremål eller husdjur i utlösningsområdet mellan dem och krockkuddarna, eller låta barn eller andra passagerare sitta i detta område. Det är också viktigt att aldrig fästa några tillbehör (som dryckeshållare) på dörrarna. Det försämrar det skydd som sidokrockkuddarna ger.
- De inbyggda klädkrokarna ska endast användas för lätta kläder. Lämna aldrig tunga eller vassa i fickorna.
- Stora krafter, som kraftiga slag eller sparkar, får ej riktas mot ryggstödet stoppning eftersom systemet kan skadas. I sådana fall kommer inte sidokrockkuddarna att lösas ut.
- Skyddsöverdrag får under inga omständigheter sättas över säten med sidokrockkudde om inte överdragen har godkänts för användning i din bil. Eftersom krockkudden aktiveras från ryggstödet sida skulle konventionella överdrag hindra sidokrockkudden och minska krockkuddens effektivitet betydligt.
- Skador på sätets originaldynor eller på sidokrockkuddarnas sömmar måste repareras

ras omedelbart av en specialiserad verkstad.

- Krockkuddarna ger endast skydd för en olycka och ska därför bytas ut efter att de har löst ut.
- Allt arbete med sidokrockkuddssystemet eller demontering och montering av krockkuddskomponenter vid annat reparationsarbete (såsom demontering av framsätet) får endast utföras hos en specialiserad verkstad. Annars kan det leda till fel på krockkuddssystemets funktion.

### Huvudkrockkuddar\*

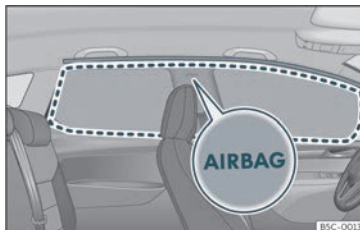

**Bild 23** Placering av krockkuddar som skyddar huvudet.

Huvudkrockkuddarna sitter ovanför dörrarna på båda sidor på fordonets insida»» bild 23 och är utmärkta med texten "AIRBAG".

I kombination med säkerhetsbältena ger Side Curtain Protection®-krockkuddarna extra skydd för passagerarnas överkropp i händelse av en allvarlig sidokollision eller om bilen vltar\* »» △.

Det inramade området täcks av huvudkrockkudden när den lösas ut (utlösningsområde) »» bild 23. Därför ska föremål aldrig placeras eller monteras i detta område »» △.

I händelse av en sidokollision, löser krockgardinen in sig på bilens krocksida.

Huvudkrockkuddarna minskar risken för skador på de passagerare i sidosätena fram och bak som utsätts för krocken.

### ⚠ VARNING

- För att huvudkrockkuddarna ska kunna ge maximalt skydd ska den föreskrivna sittpositionen alltid följas med säkerhetsbältena festsatta under körning.
- Av säkerhetsskäl måste krockgardinen inaktiveras i fordon som är utrustade med en skärm som avskiljer fordonets inre. Kontakta din tekniska support för att få denna justering utförd.
- Inga andra personer, djur eller föremål får finnas mellan passagerarna på yttersätena och huvudkrockkuddarnas utlösningssområde så att huvudkrockkudden kan lösas ut helt utan problem och ge bästa möjliga skydd. Solskyddsgardiner som inte uttryckligen har godkänts för användning i ditt



fordon får därför inte monteras på sidofönstren.

- De inbyggda klädkrokarna ska endast användas för lätta kläder. Lämna aldrig tunga eller vassa i fickorna. Häng aldrig kläder på galgar.
- Krockkuddarna ger endast skydd för en olycka och ska därför bytas ut efter att de har löst ut.
- Allt arbete med systemet med huvudkrockkuddar eller demontering och montering av krockkuddskomponenter vid annat reparationsarbete (såsom demontering av takfoder) får endast utföras hos en specialiserad verkstad. Annars kan det leda till fel på krockkuddssystemets funktion.
- Sido- och huvudkrockkuddarna styrs av sensorer som sitter på framdörrarnas insida. För att säkra korrekt funktion hos sidokrockkudden och gardinskyddet ska varken dörrarna eller dörrpanelerna ändras på något sätt (t.ex. montering av högtalare). Om främrdörren är skadad kanske inte krockkuddssystemet fungerar korrekt. Allt arbete på främrdörren ska utföras av en specialiserad verkstad.

## Säker körning med barn i bilen

### Säkerhet för barn

#### Inledning

Från olycksstatistik vet vi att det av säkerhetsskäl är att rekommendera att barn under 12 år åker i baksätet. Beroende på ålder, längd och vikt ska barn som färdas i baksätet använda bilbarnstol eller säkerhetsbälte. Av säkerhetsskäl ska bilbarnstolen monteras i baksätet, antingen i mitten eller bakom passagerarsätet.

Fysikens lagar och krafterna som uppstår vid en kollision gäller även barn»» sidan 18. Till skillnad från vuxna har barn inte fullt utvecklade muskler och skelett. Det innebär att barn löper högre risk för skador.

För att minska risken för personsador ska barn alltid använda speciella säkerhetsbälten anpassade för barn när de åker i bilen.

Vi rekommenderar användning av barnsäkerhetsprodukter från Original Accessories Programme som innefattar säkerhetssystem för alla åldrar och tillverkas av "Peke" (inte för alla länder) (se [www.seat.com](http://www.seat.com)).

Dessa säkerhetssystem har specialutvecklats och godkänts i enlighet med bestämmelse ECE-R44.

CUPRA rekommenderar att späna fast bilbarnstolarna som visas på webbplatsen enligt beskrivningen nedan:

- Bakåtvända bilbarnstolar (grupp 0+): ISO-FIX och stödpinne (ROMER BABY SAFE PLUS SHR II + ISOFIX BASE/PEKE GO I-SIZE + I-SIZE BASE).
- Framåtvända bilbarnstolar (grupp 1): ISO-FIX och Top Tether (ROMER DUO PLUS + TOP TETHER/PEKE G1 TRIFIX I-SIZE).
- Framåtvända bilbarnstolar (grupp 2): säkerhetsbälte och ISOFIX (ROMER BRITAX KID-FIX<sup>2</sup> S).
- Framåtvända bilbarnstolar (grupp 3): säkerhetsbälte (TAKATA MAXI).

Följ tillverkarens instruktioner och observera lagstadgade krav vid montering och användning av bilbarnstolar. Läs och följ alltid»» sidan 33.

Vi rekommenderar att du alltid har tillverkarens instruktioner för bilbarnstolen tillsammans med den andra dokumentationen i bilen.

## Gruppklassificering av bilbarnstolar



Bild 24 Exempel på bilbarnstolar.

Använd enbart bilbarnstolar som är officiellt godkända och lämpliga för barnet.

Dessa säten berörs av standarderna ECE-R44 eller ECE-R129. ECE-R betyder: Economic Commission for Europe Regulation.

### Bilbarnstolar enligt viktgrupp

Bilbarnstolarna är indelade i 5 kategorier:

Åldersgrupp	Barnets vikt
Grupp 0	Upp till 10 kg
Grupp 0+	Upp till 13 kg
Grupp 1	Från 9 till 18 kg
Grupp 2	Från 15 till 25 kg
Grupp 3	Från 22 till 36 kg

Bilbarnstolar som har testats och godkänts enligt standarderna ECE R44 eller ECE-R129 bär testmärket ECE-R44 eller ECE-R129 på bilbarnstolen (bokstaven E i en cirkel med testnumret under).

Följ tillverkarens instruktioner och observera lagstadgade krav vid montering och användning av bilbarnstolar.

Vi rekommenderar att du alltid lägger tillverkarens instruktioner för bilbarnstolen tillsammans med den andra dokumentationen i bilen.

CUPRA rekommenderar att du använder barnsäten från katalogen **Original Accessories**. Dessa bilbarnstolar har utvecklats och testats för att användas i våra fordon. Du kan hitta rätt bilbarnstol till din modell och åldersgrupp hos våra återförsäljare.

### Bilbarnstolar efter godkännandekategori

Bilbarnstolar kan ha godkännandekategori universal, semi-universal, fordonsspecifik (alla enligt standarden ECE-R44) eller i-Size (enligt standarden ECE-R129).

- **Universal:** bilbarnstolar med universellt godkännande kan monteras på alla bilar. Det är inte nödvändigt att konsultera någon modellista. Vid universellt godkännande för ISO-FIX är bilbarnstolen även utrustad med ett Top Tether-bälte.

- **Semi-universal:** semi-universalt godkännande kräver säkerhetsanordningar för att fästa bilbarnstolen som kräver ytterligare tester utöver standardkraven för universellt godkännande. Bilbarnstolar med semi-universalt godkännande inkluderar en lista över fordonstyper i vilka de kan monteras.

- **Fordonsspecifik:** fordonsspecifikt godkännande kräver ett dynamiskt test av bilbarnstolen för varje specifik fordonstyp. Bilbarnstolar med fordonsspecifikt godkännande inkluderar även en lista över fordonstyper i vilka de kan monteras.

- **i-Size:** bilbarnstolar med i-Size-godkännande måste uppfylla kraven som föreskrivs i standarden ECE-R 129 gällande installation och säkerhet. Bilbarnstolens tillverkare kan ge dig information om vilka säten som är i-Size-godkända för detta fordon.

### Montering och användning av bilbarnstolar



**Bild 25** Krockkuddsetikett: På solskydd på passagerarsidan



**Bild 26** Krockkuddsetikett: På den bakre ramen av passagerardörren

### Varning om montering av bilbarnstol

Ta hänsyn till följande allmänna varningar om du ska montera en bilbarnstol. De gäller för alla bilbarnstolar oavsett deras förankringssystem.

- Läs och följ instruktionsboken från tillverkaren av bilbarnstolen.
- Bilbarnstolen bör helst monteras i baksätet bakom passagerarsätet så att barnet kan kliva ur bilen på sidan med trottoar.
- Ställ in säkerhetsbältes höjd så att det anpassar sig till bilbarnstolen naturligt, utan att det vrids. Den lägsta positionen för höjddreglering av säkerhetsbälten måste användas med bakåtvända bilbarnstolar.
- För att använda en bilbarnstol i baksätet på rätt sätt måste det främre ryggstödet justeras så att det inte har kontakt med bilbarnstolen i baksätet, utifall att det är placerat i motsatt riktning mot bilen. Vid framåtvända säkerhetssystem måste det främre ryggstödet justeras så att det inte har kontakt med barnets fötter.
- För korrekt montering av bilbarnstolar i baksätet måste nackskyddet justeras eller monteras ur för att förhindra kontakt med stolen.

- Om en stol av semi-universell typ som fästs i bilen med säkerhetsbältet och stödben ska monteras får denna aldrig monteras i mittsätet eftersom avståndet till golvet är mindre än på andra platser och stödbenet ger inte ett tillräckligt stöd för bilbarnstolen.
- Vid montering av en bilbarnstol i passagerarsätet fram måste sätet flyttas bakåt så långt det får och placeras i sin högsta position. Ryggstödet måste också ställas in till vertikal position<sup>1)</sup>.

### Viktig information om passagerarkrockkudden fram

En etikett med viktig information om passagerarkrockkudden är placerad på passagerarens solskydd och/eller på dörrkarmen på passagerarsidan»» **bild 25**.

Läs och följ alltid säkerhetsinformationen i följande kapitel:

- Säkerhetsavstånd till passagerarkrockkudden»» sidan 23.
- Föremål mellan passageraren och passagerarsidans krockkudde »»  i Krockkuddar fram på sidan 26.

Den främre krockkudden på passagerarsidan utgör, när den är aktiverad, en allvarlig risk »

<sup>1)</sup> Nationella lagar samt tillverkarens instruktioner ska efterföljas när man använder eller installerar bilbarnstolar.

för ett barn som sitter bakåtvänt, eftersom krockkudden kan träffa sätet med sådan kraft att den kan orsaka allvarliga eller livshotande skador. Barn upp till 12 år ska alltid åka i baksätet.

Därför rekommenderar vi bestämt att barn åker i baksätet. Detta är den säkraste platsen i bilen. Alternativt kan passagerarkrockkudden inaktiveras med en nyckelbrytare»» sidan 27. När barn åker med i bilen ska en bilbarnstol som är lämplig för respektive barns ålder och storlek användas»» sidan 32.

#### VARNING

- Om en bilbarnstol monteras i passagerarsätet ökar riskerna för att barnet ska få allvarliga eller dödliga skador vid en olycka.
- En utlösande passagerarkrockkudde kan slå till det bakåtvända barnsätet och slunga iväg det med stor kraft mot dörren, taket eller ryggstödet.
- Montera aldrig ett barnsäte bakåtvänt i passagerarsätet om inte passagerarkrockkudden fram har inaktiverats. Risk för livshotande skador på barnet! Om det är nödvändigt att montera bilbarnstol i passagerarsätet fram måste krockkudden inaktiveras»» sidan 27. Om passagerarsätet kan justeras i höjd ska det sättas i det högsta och mest upprätta läget. Om du har ett fast säte ska inga barnsäkerhetssystem monteras på denna plats.

- Om bilen inte är utrustad med nyckelbrytare för inaktivering av krockkudden ska bilen lämnas till teknisk support. Glöm inte att koppla in krockkudden igen när en vuxen vill sitta på passagerarsätet fram.

- Låt aldrig ett barn åka i bilen utan att vara korrekt fästsatt, eller stå upp eller stå på knä i sätet under körning. Vid en olycka kan barnet slungas genom bilen och orsaka livshotande skador på sig självt och andra passagerare.

- Lämna aldrig ett barn ensamt i en bilbarnstol eller i bilen.

- Barn som är kortare än 1,5 meter får inte använda vanliga säkerhetsbälten utan bilbarnstol eftersom det kan orsaka skador på buk och nacke vid en plötslig inbromsning eller en olycka.

- Om en bilbarnstol monteras i baksätet bör barnläset aktiveras»» sidan 100.

#### Fästsysteem

Beroende på land, används olika fästsysteem för montering av bilbarnstolar.

#### Översikt över fästsysteem

- **ISOFIX:** ISOFIX är ett standardiserat fästsystem som tillåter en snabb och säker fastsättning av bilbarnstolar i bilen. ISOFIX-fästet skapar en styv förbindelse mellan bilbarnstolen och bilens chassi.

Bilbarnstolen har två styva fästklämmor som kallas för spännen. Dessa spännen sitter i ISOFIX-fästringarna som sitter mellan sätesdynan och ryggstödet i fordonets baksäte (på sidorna). ISOFIX-fästsystem används huvudsakligen i Europa»» sidan 35. Om det är nödvändigt kan ISOFIX-fästet kompletteras med ett Top Tether-bälte eller ett stödben.

- **Automatiskt trepunktssäkerhetsbälte.** När det är möjligt, rekommenderas att fästa bilbarnstolarna med ISOFIX-systemet i stället för att fästa dem med ett automatisk trepunktssäkerhetsbälte»» sidan 39.

Extra fästsysteem:

- **Top Tether:** Top Tether-bältet leds över baksätets ryggstöd och fästes i en fästpunkt med en krok. Förankringspunkterna sitter på baksätets ryggstöd på bakluckans sida»» sidan 37. Ringen där Top Tether-bältet ska fästas är märkt med en ankarsymbol.

- **Stödben:** vissa bilbarnstolar stöder mot bilgolvet med ett stödben. Stödbenet förhindrar att bilbarnstolen tippas framåt vid en krock. Bilbarnstolar med stödben ska endast användas i passagerarsätet och i baksätets ytterplatser »» . För montering av denna typ av säte ska du även konsultera listan över godkända bilar för denna montering, som finns tillgänglig i instruktionerna för barnsäkerhetssystem.

### Rekommenderade system för att fästa bilbarnstolar

CUPRA rekommenderar att fästa bilbarnstolar på följande sätt:

- Bakåtvända babyskydd eller bilbarnstolar: ISOFIX och stödben eller iSize.

- Bilbarnstolar i färdriktningen: ISOFIX och Top Tether.

#### VARNING

Felaktig användning av stödbenet kan orsaka allvarliga eller livshotande skador.

- Se till att stödbenet är korrekt och säkert monterat.

### Montera en bilbarnstol med ISOFIX/iSize och Top Tether-system

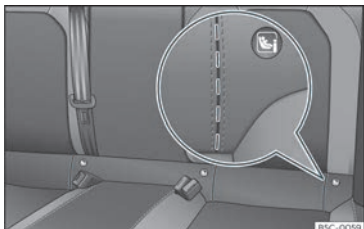

**Bild 27** Baksäte: utskärningar i dyna för åtkomst till ISOFIX-/iSize-fästringar.

Bilbarnstolar kan monteras snabbt, enkelt och säkert på baksätets ytterplatser med "ISOFIX"- och Top Tether-system.

Två "ISOFIX"-ringar finns monterade på baksätets ytterplatser. I vissa bilar sitter ringarna



**Bild 28** Främre passagerarsäte: ISOFIX-/iSize-monteringsringar.

på sätesramen och i andra sitter de i baksätets golv. "ISOFIX"-ringarna sitter mellan baksätets ryggstöd och sätesdynan»» **bild 27**. Top Tether-ringarna sitter på baksidan av

baksätets ryggstöd (bakom ryggstödet eller i bagageutrymmet)»» sidan 37.

Se tabellen nedan för att förstå "ISOFIX"-systemets kompatibilitet i fordonet. »

## ISOFIX-positioner i bilen

Viktgrupp	Storleksklass <sup>a)</sup>	Elektrisk utrustning	Framre passagerarsäte		Bakre sidosäte	Bakre mittsäte
			krockkudden aktiverad	krockkudden inaktiverad		
Grupp 0 till 10 kg	E	ISO/R1	X	IL	IL	X
Grupp 0+ till 13 kg	E	ISO/R1	X	IL	IL	X
	D	ISO/R2	X	IL	IL	X
	C	ISO/R3	X	IL	IL	X
Grupp I 9 till 18 kg	D	ISO/R2	X	IL	IL	X
	C	ISO/R3	X	IL	IL	X
	B	ISO/F2	X	IL, IUF	IL, IUF	X
	B1	ISO/F2X	X	IL, IUF	IL, IUF	X
	A	ISO/F3	X	IL, IUF	IL, IUF	X
Grupp II 15 till 25 kg	---	---	X	IL	IL	X
Grupp III 22 till 36 kg	---	---	X	IL	IL	X

IUF: Lämplig för framåtvända universella barnsäkerhetssystem med ISOFIX som godkänts för användning i denna viktgrupp.

IL: Den är lämplig för vissa ISOFIX-barnsäkerhetssystem (CRS) som kan gälla för den specifika bilen, begränsade eller semi-universella kategorier. Ta hänsyn till bilbarnstolstillverkarens fordonslista.

X: ISOFIX-position ej lämplig för barnsäkerhetssystem med ISOFIX för denna viktgrupp eller storleksklass.

<sup>a)</sup> Angivelsen av klass utifrån storlek motsvarar den godkända kroppsvikten för bilbarnstolen. För bilbarnstolar med universellt eller semi-universellt godkännande anges klass utifrån storlek på ECE-godkännandeetiketten. Angivelsen av klass utifrån storlek anges på motsvarande bilbarnstol.

## Bilens i-Size-positioner

Främre passagerarsäte		Bakre sidosäte	Bakre mittsäte
krockkudden aktiverad	krockkudden inaktiverad		
X	i-U	i-U	X

i-U: Lämplig position för framåtvända och bakåtvända i-Size-barnsäkerhetssystem med universellt godkännande.

X: Inte lämplig position för i-Size-barnsäkerhetssystem.

### Fästa en bilbarnstol med "ISOFIX/iSize"-system

Du måste följa instruktionerna från tillverkaren av bilbarnstolen.

- Öppna den utskurna sektionen bakom de markerade spåren för att komma åt låsringarna»» bild 27 .
- Tryck bilbarnstolen mot "ISOFIX/iSize"-låsringarna tills du hör att den kopplas fast ordentligt. Om bilbarnstolen är utrustad med Top Tether-förankringspunkter ska de fästas i avsedd ring»» sidan 37 . Följ instruktionerna från tillverkaren av bilbarnstolen.
- Dra i bilbarnstolen på båda sidor för att säkerställa att den sitter fast ordentligt.

Bilbarnstolar med "ISOFIX"- och Top Tether-fästsysteem finns att införskaffa hos teknisk support.

### ⚠ VARNING

Fästringarna är utformade endast för användning med bilbarnstolar med "ISOFIX"- och Top Tether-system.

- Fäst aldrig andra bilbarnstolar som inte har "ISOFIX"- eller Top Tether-system, säkerhetsbälten eller föremål i fästringarna. Detta kan resultera i livshotande skador på barnet.
- Se till att barnsätet är korrekt förankrat med "ISOFIX"- och Top Tether-fästringarna.

### Top Tether-förankringsbälten

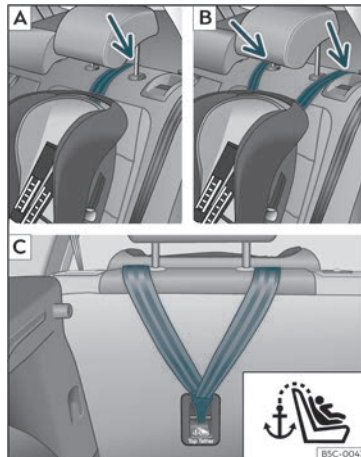

**Bild 29** Baksäten: justering och montering enligt Top Tether-bälte

»

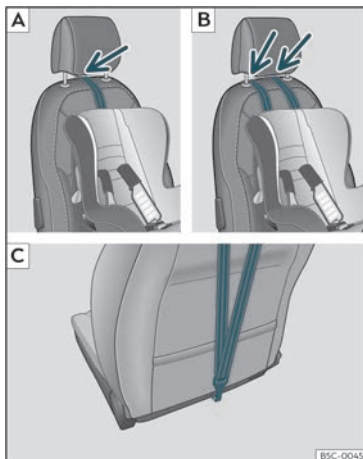

**Bild 30** Främre passagerarsäte: justering och montering enligt Top Tether-bältet

Bilbarnstolar med Top Tether-system har ett bälte för att fästa bilbarnstolen i bilens förän-

kringspunkt på baksidan av baksätets ryggstöd och ger således mer skydd.

Syftet med förankringsbältet är att minska barnsätets rörelse framåt vid en krock, vilket minskar risken för skador mot huvudet från slag mot bilens insida.

#### Använda Top Tether för bakåtvända bilbarnstolar

Idag finns det mycket få bakåtvända bilbarnstolar som har Top Tether. Läs och följ instruktionerna från bilbarnstolens tillverkare nogra för att montera Top Tether-bältet på ett korrekt sätt.

#### Säkra förankringsbältet

- Installera bilbarnstolens Top Tether-förankringsbälte enligt tillverkarens anvisningar.
- Placera bältet under nackskyddet (lyft eller ta bort nackskyddet om det är nödvändigt enligt sätets anvisningar)»» bild 29 [A]/[B], »» bild 30 [A]/[B].

- Dra i bältet och säkra det ordentligt i ryggstödes förankringspunkt»» bild 29 [C], »» bild 30 [C].

- Dra åt bältet ordentligt enligt tillverkarens instruktioner.

#### Frigöra förankringsbältet

- Lossa bältet enligt tillverkarens instruktioner.
- Tryck på låset och frigör det från förankringen.

#### **⚠ VARNING**

En felaktig montering av bilbarnstolen ökar risken för skada vid krock.

- Bind aldrig förankringsbältet i en krok i bagageutrymmet.
- Bind eller fäst aldrig bagage eller andra föremål på de nedre förankringspunkterna (ISOFIX) eller de övre (Top Tether).



## Spänna fast bilbarnstolen med säkerhetsbältet



Bild 31 I baksätet: montera bilbarnstolen

Om man vill montera en bilbarnstol i kategorin universellt godkännande (U) måste man kontrollera att bilbarnstolen är godkänd för bilen. All nödvändig information finns på bilbarnstolens orange etikett om ECE-godkännande. Följande tabell visar de olika monteringsalternativen.

Viktgrupp	Framre passagerarsäte <sup>a)</sup>		Bakre sidosäte	Bakre mittsäte <sup>b)</sup>
	Krockkudde aktiverad	krockkudden inaktiverad <sup>c)</sup>		
Grupp 0 till 10 kg	X	U	U	U
Grupp 0+ till 13 kg	X	U	U	U
Grupp I 9 till 18 kg	X	U	U	U
Grupp II 15 till 25 kg	X	UF	UF	UF
Grupp III 22 till 36 kg	X	UF	UF	UF

X: Inte kompatibel för installation av bilbarnstolar i denna konfiguration.

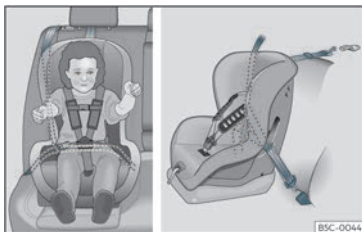
U: Lämplig för universella säkerhetsystem för användning i denna viktgrupp.

UF: Godtagbara för framåtvända universella barnsäkerhetssystem som godkänts för användning i denna grupp.

- <sup>a)</sup> Nationella lagar samt tillverkarens instruktioner ska efterföljas när man använder eller installerar bilbarnstolar.
- <sup>b)</sup> För semi-universella stolar där fastspänningssystemet består av bilens säkerhetsbälte och stödben, ska de inte användas i det mittersta baksätet.
- <sup>c)</sup> Säten **utan** höjdjustering ska placeras i det bakersta läget. Säten **med** höjdjustering ska placeras i det bakersta och högsta läget.



### Spänna fast bilbarnstolen med säkerhetsbältet

- Ställ in säkerhetsbältes höjd så att det anpassar sig till bilbarnstolen naturligt, utan att det vrids. Den lägsta positionen för höjddreglering av säkerhetsbälten måste användas med bakåtvända bilbarnstolar.
- Sätt säkerhetsbältet på plats och för det genom bilbarnstolen enligt tillverkarens instruktioner.
- Se till att säkerhetsbältet inte är vridet.
- För in låstungan i bältets fäste tills det klickar fast.

#### VARNING

Vid resor med bil måste barn sitta fast med ett säkerhetssystem som är lämpligt för dess ålder, vikt och storlek.

- Läs och följ alltid information och varningar gällande användning av bilbarnstolar >>> sidan 33.

## Nödfall

### Hjälp vid driftstopp



#### Informations-, assistans- och nödsamtalstjänst\*

##### Så funkar det



Bild 32 På takkonsolen: rösttjänstreglage

Beroende på utrustningen finns det ett reglage på takkonsolen.

Genom att trycka på knapparna ,  och  >> bild 32 kan man få följande rösttjänster:

- informationsamtal
- assistanssamtal

- nödsamtal.

Anslutningen upprättas av ett inbyggt styrdon.

När en rösttjänst aktiveras, upprättas en anslutning med en telefonlinje.

##### Signallampa

Kontrollenheten har en varningslampa >>> bild 32 (pil). Den visar följande statusar:

- **Av:** Tjänsten e-Call är otillgänglig.
- **Blinkar rött i ungefär 20 sekunder efter att tändningen slagits på:** Tjänsten eCall är av.
- **Lyser rött:** Systemfel. Tjänsten e-Call är tillgänglig med vissa begränsningar. CUPRA rekommenderar att du uppsöker en specialiserad verkstad.
- **Lyser grönt:** Tjänsten eCall är tillgänglig. Systemet fungerar som det ska.
- **Blinkar grönt:** Det pågår ett röstsamtal.

##### Informationssamtal<sup>1)</sup>

Med informationssamtal rings ett samtal till kundtjänsten för SEAT, S.A.

##### Assistanssamtal<sup>1)</sup>

Med assistanssamtal kan man direkt begära specialiserad hjälp vid händelse av ett haveri.

Tillsammans med röstsamtalet skickas vissa fordonssdata, t.ex. din nuvarande plats.

##### Nödsamtalstjänst<sup>1)</sup>

Om ett nödsamtal görs manuellt eller aktiveras automatiskt vid en olycka då krockkudden utlöses, sänds relevant olycksinformation ut, t.ex. bilens aktuella position >>> sidan 335.

Om samtalet är offentligt kommer personen i andra ändan använda språket i det land där du befinner dig.

Om samtalet är privat kommer personen i andra ändan hjälpa dig på det språk du har ställt in i infotainmentsystemet. Om det inställda språket inte är tillgängligt kommer engelska användas.

##### Vidarekoppling till nödnummer 112

Om nödsamtalstjänsten är begränsad eller inte kan utföras rings ett nödsamtal till 112.

Följande förhållanden kan orsaka att nödsamtalstjänst fungerar på ett begränsat sätt eller att samtalet dirigeras om till nödnumret 112: »

<sup>1)</sup> Finns endast tillgängligt i vissa länder.

- Nödsamtalet görs från ett område med svag eller ingen mobil- och GPS-signal, samt t.ex. tunnlar, mellan höga byggnader, garage, underjordiska transportvägar, berg och dalar.

- Om områden med tillräcklig täckning för mobiltelefon och GPS kan nätverket för den berörda telekommunikationsoperatören vara otillgängligt.

- I vissa länder är nödsamtalstjänsten inte tillgänglig på grund av juridiska skäl. Det finns ingen giltig licens för användning av nödsamtalstjänsten.

- De bilkomponenter som krävs för nödsamtalet är skadade eller får inte tillräckligt med kraft.

- I vissa länder kan nödsamtalstjänsten vara otillgänglig och beroende på bilens plats, signallampor och till och med andra samtal bete sig på ett visst sätt.

#### **i** Observera

Servicesamtal och informationssamtal kan medföra en extra samtalskostnad.

## Nödutrustning

### Verktygssats



Bild 33 Under golvpanelen i bagageutrymmet: Verktygssats.

Däckreparationssatsen finns under golvpanelen i bagageutrymmet. Komma åt fordonssverktyg»» sidan 129.

Verktygssatsen innefattar:

- 1) Adapter för hjulbultarna med stölskydd\*
- 2) Avtagbar bogserögla
- 3) Hjulbultshylsnyckel\*
- 4) Hisspak för domkraft
- 5) Domkraft\*
- 6) Krok för att lossa centrala navkapslar\*
- 7) Klämma för att ta bort hjulbultslock

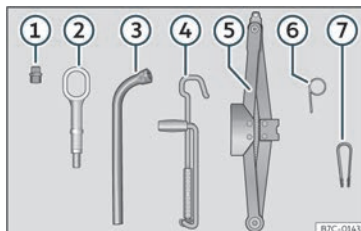
Vissa av de listade enheterna fås endast med vissa modellversioner, eller finns som extrautrustning.

#### **⚠** VARNING

Vid en plötslig inbromsning eller manöver och i synnerhet vid olyckor kan lösa föremål såsom verktygssatsen, däckreparationssatsen eller reservhjulet kastas runt i kupén och orsaka allvarliga personskador.

- Se till att verktygssatsen, däckreparationssatsen och reservhjulet eller nödhjulet sitter fast ordentligt i bagagerummet.

#### **⚠** VARNING

Olämpliga eller skadade verktyg kan förorsaka skador eller olyckor.

- Använd aldrig olämpliga eller skadade verktyg.

#### **i** Observera

Domkraften är i allmänhet underhållsfri. Vid behov bör den smörjas med universalfett.

## Däckreparationer

### TMS (Tyre Mobility System)\*

Med däckreparationssatsen\* (TMS) kan du på ett säkert sätt laga punkteringar som har orsakats av främmande föremål med diameter på upp till cirka 4 mm. **Avlägsna inte det främmande föremålet (skruven, spiken etc) från däcket.**

Efter reparation av däcket med hjälp av tätningsmedlet måste däcktrycket kontrolleras efter ca 10 minuters körning.

Använd endast däckreparationssatsen på egen hand om bilen är parkerad på en säker plats, du vet hur du ska göra och du har tillgång till en däckreparationssats! I annat fall ska en yrkesman anlitas.

**Använd inte tätningsmedel i följande fall:**

- Om fälgen är skadad.
- Om temperaturen understiger -20°C.
- Om skadan på däcket är större än 4 mm.
- Om du har kört med mycket lågt eller inget däcktryck.
- Om tätningsmedelsflaskan har passerat utgångsdatumet.

#### VARNING

Det kan vara farligt att använda tyre mobility system, i synnerhet vid arbete nära väg-

banan. Följ nedanstående instruktioner så att du inte riskerar en olycka eller personskada:

- Stanna bilen på ett säkert sätt så snart som möjligt. Parkera den på tryggt avstånd från annan trafik.
- Parkera på ett plant och stabilt underlag.
- Se till att passagerarna, speciellt barn, inte befinner sig inom arbetsområdet.
- Varna övriga trafikanter genom att slå på varningsblinkers.
- Använd endast tyre mobility system på egen hand om du vet hur du ska göra. I annat fall ska en yrkesman anlitas.
- Däckreparationssatsen används som en tillfällig lösning i nödfall tills du kan köra till den närmsta specialiserade verkstad.
- Byt det lagade däcket snarast möjligt.
- Tätningsmedlet är hälsovådligt och måste avlägsnas omedelbart om det kommer i kontakt med huden.
- Håll alltid däckreparationssatsen utom räckhåll för småbarn.
- Stäng alltid av motorn, aktivera den elektroniska parkeringsbromsen och ställ väljarspaken i läge P för att minska risken för att bilen rör sig av misstag.

#### VARNING

Ett däck påfyllt med tätningsmedel har inte samma egenskaper som ett normalt däck.

- Kör aldrig snabbare än 80 km/h.
- Undvik kraftig acceleration, hård inbromsning och snabb kurvtagning.
- Kör i ca 10 minuter vid högst 80 km/h och kontrollera sedan däcket.

#### Miljövärd

Avfallshantera den tomma eller utgångna tätningsmedelsflaskan enligt miljöbestämmelserna.

#### Observera

Du kan köpa en ny tätningsmedelsflaska hos specialiståterförsäljare av CUPRA eller en SEAT-återförsäljare.

#### Observera

Läs den separata instruktionsboken från tillverkaren av däckreparationssatsen\*.

## Däckreparationssets innehåll\*



Bild 34 Standardutförande: Däckreparationssets innehåll.

Däckreparationssets förvaras under lastgolvet i bagageutrymmet. Satsen består av följande delar»» bild 34:

- ① Borttagningsverktyget för ventilkäglor
- ② En dekal att fästa på kombiinstrumentet där den är väl synlig för föraren, för att påminna om den högsta rekommenderade hastigheten "max. 80 km/h"
- ③ Påfyllningsslang med lock
- ④ Luftkompressor (beroende på version kan det variera vilken modell).
- ⑤ PÅ/AV-knapp
- ⑥ Luftningskruv (kan också vara integrerad i påfyllningsslangen).

- ⑦ Varning genom övervakningssystemet för däcktryck (den kan också vara integrerad i påfyllningsslangen).
- ⑧ Påfyllningsslang
- ⑨ 12 V-kontakt
- ⑩ Flaska med tätningsmedel
- ⑪ Reservdäckventil

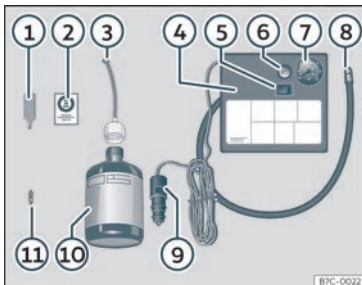
## Demoneringsverktyget för ventilinsatser

① har ett spår längst ned som passar på ventilen. Ventilinsatsen kan bara skruvas i eller ur på detta sätt. Detta gäller även reservventilen ⑪.

## Täta och fylla ett däck

## Täta däck

- Skruva ur däckets ventilhatt och insats. Använd verktyget»» bild 34 ① för att ta bort insatsen. Placera den på en ren yta.
- Skaka flaskan med tätningsmedel för däck-  
en kraftigt»» bild 34 ⑩.
- Skruva på påfyllningsslangen»» bild 34 ③ på flaskan med tätningsmedel. Flaskans tätning bryts automatiskt.
- Ta bort förslutningen från påfyllningsslangen»» bild 34 ③ och skruva fast slangen på däckventilens gänga.
- Håll flaskan upp och ner och häll **hela** flaskans innehåll i däck.

- Ta bort flaskan från ventilen.
- Sätt tillbaka pluggen på däckventilen med hjälp av verktyget»» bild 34 ①.

## Pumpa upp däck

- Skruva fast påfyllningsslangen till kompressor-pumpen»» bild 34 ⑧ i ventilen.
  - Kontrollera att luftningskruven är stängd»» bild 34 ⑥.
  - Starta motorn och låt den gå.
  - Sätt i kontakten»» bild 34 ⑨ i bilens 12-volts eluttag»» sidan 140.
  - Slå på luftkompressorn med ON/OFF-brytaren»» bild 34 ⑤.
  - Låt kompressorn vara igång tills trycket ligger mellan 2,0 och 2,5 bar. **Max. 8 minuter.**
  - Stäng av kompressorn.
  - Skruva loss påfyllningsslangen från ventilen om den inte uppnår indikerat tryck.
  - Flytta bilen 10m så att tätningsmedlet fördelas i hela däck.
  - Skruva fast kompressor-pumpen i ventilen.
  - Upprepa pumpprocessen.
  - Om det angivna däcktrycket fortfarande inte kan nås är däck
- inte kan nås är däck för svårt skadat. Sluta och begär hjälp från en behörig tekniker.
- Stäng av kompressorn. Skruva loss påfyllningsslangen från däckventilen.

- När däcktrycket är mellan 2,0 och 2,5 bar, fortsätt att köra utan att överskrida 80 km/h.
- Fäst etiketten » bild 34 ② på instrumentpanelinsatsen, där den är väl synlig för föraren.
- Kontrollera trycket igen efter 10 minuter » sidan 45.

### ⚠ VARNING

Vid luftpåfyllningen kan kompressorn och påfyllningsslangen bli varma.

- Skydda händer och hud från de varma delarna.
- Håll den varma påfyllningsslangen och kompressorn åtskilda från lättantändligt material.
- Låt dem svalna innan du lägger tillbaka dem i bagageutrymmet.
- Om det inte går att pumpa däck till minst 2,0 bar (29 psi/200 kPa) är däckets svårt skadat, och tätningsmedlet kan inte täta däck helt. Kör inte vidare med bilen. Uppsök specialhjälp.

### ⓘ VIKTIGT

Stäng av kompressorn efter maximalt åtta minuters drift så att den inte riskerar att överhettas! Innan den slås på igen behöver den svalna i flera minuter.

### Kontrollera efter 10 minuters körning

Skruva fast påfyllningsslangen » bild 34 ⑤ igen och kontrollera däcktrycket på mätaren ⑥.

#### 1,3 bar och lägre:

- **Stanna bilen!** Däcket kan inte tätas tillräckligt med hjälp av däckreparationssatsen.
- Låt en serviceverkstad åtgärda problemet » ⚠.

#### 1,4 bar och högre:

- Fyll på luft till korrekt däcktryck.
- Återuppta försiktigt färden till närmaste specialiserade verkstad. Kör inte fortare än 80 km/h.
- Byt det skadade däck.

### ⚠ VARNING

Om du fortsätter köra med ett skadat däck kan en olycka och personskada inträffa.

- Avbryt körningen om däcktrycket är 1,3 bar (19 psi/130 kPa) eller lägre.
- Uppsök specialhjälp.

## Byta hjul

### Förarbete

- Parkera bilen på en horisontell yta och på en säker plats så långt bort som möjligt från trafiken.
- Lägg i den elektroniska parkeringsbromsen.
- Slå på bilens varningsblinkers.
- Ställ väljarspaken i läge P.
- Om du bogserar ett släp ska det kopplas loss från bilen.
- Ha fordonsverktygssatsen » sidan 42 och reservhjulet\* redo » sidan 322.
- Observera gällande lagstiftning i varje land (reflexväst varningstrianglar, etc.).
- Alla passagerare ska kliva ur fordonet och vänta på en säker plats (till exempel bakom vägkräcket).

### ⚠ VARNING

- Följ alltid ovan nämnda steg och skydda dig själv och andra trafikanter.
- Om du byter hjulet i en backe ska du blockera hjulet på andra sidan av bilen med en sten eller liknande för att förhindra fordonet från att röra sig.

## Hjulbultslock



Bild 35 Hjul: hjulbultar med lock.

## Avlägsna

- Passa in plastclipset (fordonsverktyg >>> bild 33) över locket tills det klickar fast >>> bild 35.
- Avlägsna locket med hjälp av plastclipset.

Locken skyddar hjulbultarna och ska återmonteras efter hjulbyte.

Den **stödsäkra hjulbulten** har ett speciellt lock. Det passar enbart på en stödsäker hjulbult och är inte avsett för standardhjulbultar.

## Hjulbultar med stölskydd\*



Bild 36 Hjulbult med stölskydd, lock och adapter.

## Lossa den läsbara hjulbulten

- Avlägsna hjulsidorna\* eller locket\*.
- För in specialadaptern >>> bild 36 ① (verktygssats >>> sidan 42) i hjulbulten med stölskydd och tryck in den så långt det går.
- För in hylsnyckeln (fordonsverktyg) så långt det går i adaptern.
- Ta bort hjulbulten >>> sidan 46.

## i Observera

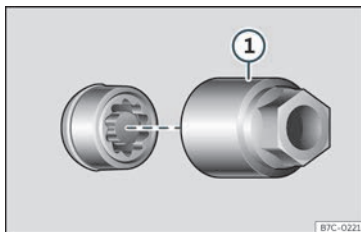
Anteckna kodnumret på hjulbulten med stölskydd och förvara det på en säker plats, men inte i fordonet. Om du behöver en ny adapter kan du beställa en från CUR-PA specialservice eller SEAT-auktoriserad servicepartners med kodnumret.

## Lossa hjulbultarna



Bild 37 Hjulbyte: lossa hjulbultarna.

Använd bara fälgkorset som hör till bilen för att lossa hjulbultarna.

Lossa hjulbultarna endast ca ett varv innan du lyfter bilen med domkraften.

Om en hjulbult sitter väldigt hårt kan du försiktigt trycka på fälgkorsets ände med foten. Använd bilen som stöd och var försiktigt så att du inte halkar när du gör detta.

## Lossa hjulbultarna

- Montera fälgkorset så långt in som det går >>> bild 37.
- Håll längst ut på fälgkorset och vrid bulten ca ett varv moturs >>> △.

## Viktig information om hjulbultar

Fabriksmonterade fälgar och hjulbultar matchas särskilt under tillverkningen. Därför



måste rätt hjulbultar med rätt längd och rätt bult huvuden användas om andra fälgar monteras. Det säkrar att hjulen monteras ordentligt och att bromssystemet fungerar som det ska.

Under vissa omständigheter ska du inte ens använda hjulbultar från bilar av samma modell.

### ⚠ VARNING

Om hjulbultarna inte dras åt ordentligt kan de lossna under körning och leda till olyckor, allvarliga skador och att du tappar kontrollen över bilen.

- Använd endast hjulbultar som motsvarar den aktuella fälgen.
- Använd aldrig olika hjulbultar.
- Bultarna och gängorna ska vara rena, fria från olja och fett och gå lätt att gänga på.
- Använd bara fälgkorset som kom med bilen från fabriken för att lossa och dra fast hjulbultar.
- Lossa hjulbultarna bara lite (cirka ett varv) så länge bilen ännu inte har lyfts upp med domkraften. Olycksrisk!
- Applicera aldrig fett eller olja på hjulbultarna eller gängorna i navkapseln. Även om bultarna har dragits åt med rätt åtdragningsmoment kan de lossna under körning.
- Lösgör aldrig de skruvade förbanden på fälgar med bultade navkapslar.

- Om hjulbultarna dras åt till ett åtdragningsmoment under det rekommenderade värdet kan bultarna och fälgen lossna under körning. Om åtdragningsmomentet är för högt kan hjulbultarna eller gängorna skadas.

### Hissa upp bilen



Bild 38 Punkter för placering av domkraft.



Bild 39 Tvärbalk: positionera domkraften på bilen.

- Placera domkraften\* (fordonsverktyg) på en stadig yta. Använd en lång, stadig skiva eller liknande som stöd, vid behov. På hala underlag (som plattor) ska en gummimatta eller liknande användas för att förhindra att domkraften halkar >>> ⚠.

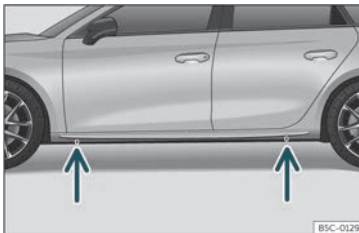
- Hitta stödpunkterna på staget (nedsänkt område) i närheten av hjulet som ska bytas >>> bild 38.

- Vrid på domkraftens\* upphissningspak, placerad under stödpunkten på staget, för att höja den tills flik ① >>> bild 39 är under urtaget.

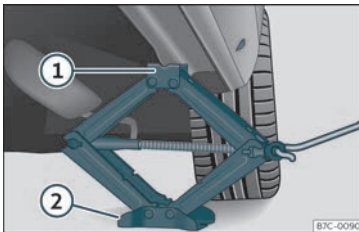
- Passa in domkraften\* så att flik ① "griper tag" om urtaget som finns på staget och den mobila basen ② vilar på marken. Basplattan ② ska vara vertikal i jämförelse med stödpunkten ①.

- Fortsätt att veva på domkraften\* tills hjulet har lyfts lite grann från marken.

### ⚠ VARNING

Den fabrikslevererade domkraften\* är endast utformad för att byta hjul på den här modellen. Försök aldrig använda den för att lyfta tyngre fordon eller annan last. Risk för personskada.

- Kontrollera att domkraften\* fortfarande är stabil. Om ytan är hal eller mjuk kan domkraften\* halka eller sjunka, med skaderisk som följd.

>>

- Lyft endast fordonet med den domkraft\* som följde med från tillverkaren. Andra domkrafter, även sådana som är godkända för andra CUPRA-modeller kan glida, kan medföra skaderisk.

- Montera domkraften\* endast på stöd-punkterna avsedda för detta på staget och passa alltid in domkraften korrekt. Om du inte gör detta kan domkraften\* halka eftersom den inte har ett ordentligt grepp om fordonet: skaderisk!

- Sträck aldrig in till exempel armar och ben under en upphissad bil som endast vilar på domkraften.

- Om du måste utföra arbete under bilen ska lämpliga bockar användas för att ytterligare stötta bilen – olycksrisk!

- Lyft aldrig bilen om den lutar åt någon sida, och inte heller när motorn är igång.

- Starta aldrig motorn när bilen är upphissad. Bilen kan bli ostadig till följd av motorvibrationerna och falla ned från domkraften.

#### ❗ VIKTIGT

Fordonet ska inte lyftas på tvärbalken. Placera domkraften\* endast på avsedda punkter på staget. Annars kan fordonet skadas.

## Ta bort och montera ett hjul

Byt hjulet efter att hjulbultarna har lossats och bilen höjts upp med domkraften.

När du tar bort/monterar hjulet kan fälgan slå mot och skada bromsskivan. Var därför försiktig och be en andra person hjälpa dig.

### Ta bort hjulet

- Lossa hjulbultarna med hylsnyckeln och lägg dem på ett plant underlag.
- Ta bort hjulet.

### Montera reservhjulet

Kontrollera däckets rotationsriktning»» sidan 48.

- Sätt på reservhjulet eller nödhjulet.
- Skruva på hjulbultarna och dra åt dem löst med en hylsnyckel.
- Använd tillhörande adapter för att dra åt de stöldsäkra hjulbultarna.
- Sänk försiktigt ned fordonet med hjälp av domkraften\*.
- Använd fälgkorset för att dra åt alla hjulbultar medsols. Dra åt bultarna hårt parvis diagonalt (inte sekventiellt i cirkel).
- Sätt tillbaka hjulbultslocken, navkapseln eller den hela hjulsidan.

Hjulbultarna måste vara rena och lätta att skruva. Kontrollera hjulets skick och navets monteringsytor innan montering av reservhjulet. Dessa ytor måste vara rena innan hjulet monteras.

### Hjulbultarnas åtdragningsmoment

Föreskrivet åtdragningsmoment för hjulbultar till stål- och lättmetallfälgar är **140 Nm**. När du har bytt ett hjul ska åtdragningsmomentet kontrolleras omedelbart med en momentnyckel som fungerar perfekt.

**Innan åtdragningsmomentet kontrolleras**, byt ut rostiga hjulbultar som är svåra att skruva fast och rengör gängorna i navkapseln.

Applicera aldrig fett eller olja på hjulbultarna eller gängorna i navkapseln. Även om bultarna har dragits åt med rätt åtdragningsmoment kan de lossna under körning.

## Däck med riktningsbestämt däckmönster

Däck med riktningsbestämt däckmönster har utformats för att fungera bäst när de roterar i endast en riktning. På däck med riktningsbestämt däckmönster visas rotationsriktningen av en pil på sidan av däckets. För

att garantera optimalt grepp och för att undvika vattenplaning, överdrivet buller och slitage måste du alltid observera den angivna rotationsriktningen.

Om däckets monterats i motsatt rotationsriktning ska du vara väldigt försiktig när du kör, eftersom däckets då används felaktigt. Detta gäller speciellt när vägytan är blöt. Byt däckets så snart du kan eller montera det igen med rätt rotationsriktning.

### Arbete efter ett hjulbyte

- Sätt tillbaka hjulbultslocken.
- Lägg tillbaka alla verktyg på respektive förvaringsplats.
- Om hjulet som har bytts inte passar i reservhjulbaljan ska du förvara det i bagage- rummet»» sidan 128 .
- Kontrollera däcktrycket i det nymonterade däckets så snart som möjligt.
- Om fordonet har en däcktrycksindikator ska du ställa in trycket och spara avläsningen i minnet»» sidan 320 .
- Efter åtdragning av hjulbultarna bör du så snart som möjligt låta kontrollera åtdragningsmomentet med hjälp av en momentnyckel»» sidan 48 . Kör försiktigt under tiden.
- Om det bytta hjulet är punkterat ska det bytas snarast möjligt.

## Byta vindrutans torkarblad

### Torkare i serviceläge



Bild 40 Torkare i serviceläge.

Se till att inte torkarbladen har frusit.

Torkkarmarna kan fällas ut när vindrutetorkarna är i serviceläge»» bild 40 .

- Stäng motorhuvens»» sidan 299 .
- Slå på och stäng av tändningen.
- Tryck vindrutetorkarspaken snabbt nedåt »» sidan 117 (4) .

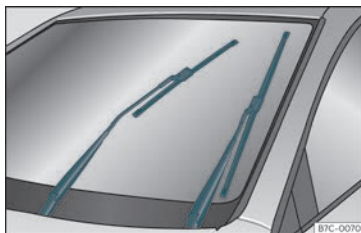
Fäll alltid ned torkkarmarna före körning. Med hjälp av vindrutetorkarspaken återgår vindrutetorkkarmarna till dess utgångsläge.

### Observera

- Vindrutetorkkarmarna kan endast flyttas till serviceläget när motorhuvens är stängd ordentligt.
- Serviceläget kan även användas om du till exempel vill sätta ett skydd över vindrutans under vintertid för att hålla den fri från is.

### Byta torkarblad bak



Bild 41 Byta vindrutans torkarblad

Vindrutans torkarblad levereras som standard med ett lager av grafit. Detta lager ansvarar för att de torkar tyst. Om grafitlagret skadas kommer torkningen att höras mer.

Kontrollera skicket på torkarbladen regelbundet. **Om torkarna skrapar över glaset** ska de bytas ut om de är skadade eller rengöras om de är smutsiga »» (1) .

»

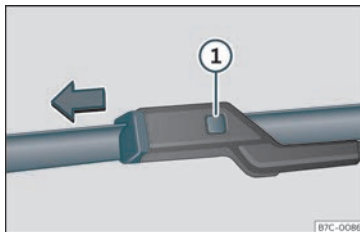
Om detta inte leder till önskat resultat kan vindrutetorkararmarnas inställningsvinkel vara felaktig. De ska då kontrolleras hos en specialistverkstad och korrigeras vid behov.

Skadade torkarblad ska bytas direkt. Nya kan köpas hos en auktoriserad verkstad.

### Höja och sänka vindrutans torkararmar

- Placera vindrutetorkarna i serviceläge >>> sidan 49.
- Ta **endast** tag i torkararmarna vid bladens fästpunkter.

### Rengöra torkarbladen

- Höj torkararmarna.
- Använd en mjuk trasa för att ta bort damm och smuts från vindrutans torkarblad.
- Om bladen är väldigt smutsiga kan du använda en tvättsvamp eller fuktig trasa >>> ①.

### Byta vindrutans torkarblad

- Lyft och fäll ut torkararmarna.
- Tryck och håll in frigöringsknappen >>> **bild 41** ① och dra samtidigt försiktigt torkarbladet i pilens riktning.
- Montera ett nytt torkarblad med **samma längd och utformning** på torkararmen och haka fast det.
- Fäll tillbaka torkararmarna mot vindrutan igen.

### Byta torkarbladet på bakrutan

- Fäll ut bakrutans torkararm.
- Lossa bladet ur hållaren nedanför mitten. Håll ordentligt i torkararmen när du gör detta.
- Montera det nya bladet (av samma längd och typ) i torkararmens hållare genom att pressa in det. Håll torkararmen i den övre änden under tiden.
- Fäll tillbaka torkararmen och låt den vila mot fönstret.

### ⚠ VARNING

Slitna eller smutsiga torkarblad försämrar sikten och ökar risken för olyckor och allvarliga skador.

- Byt alltid slitna eller smutsiga torkarblad, eller torkarblad som av annan anledning inte torkar rent rutan ordentligt.

### ① VIKTIGT

- Skadade eller smutsiga vindrutetorkare kan repa glaset.
- Om du använder produkter som innehåller lösningsmedel, grova tvättsvampar eller vassa föremål för att rengöra bladen, kommer grafitlagret att skadas.
- Använd aldrig bränsle, nagellacksborttagningsmedel, lacknafta eller liknande produkter att rengöra rutorna med.

- Kontrollera alltid att torkarbladen inte har frusit fast på glaset innan de används i isiga förhållanden. I kalla förhållanden är det en bra idé att placera torkararmarna i serviceläge när bilen parkeras >>> sidan 49.

### ① VIKTIGT

- Placera alltid torkarna i serviceläget så att inte motorhuvens eller torkararmarna riskerar att skadas.
- Fäll alltid ned torkararmarna före körning.

## Starta med startkablar

### Startkablar

Startkabeln måste vara av tillräckligt tvärsnitt.

Om motorn inte kan starta på grund av ett urladdat batteri, kan batteriet anslutas till ett batteri i en annan bil för att starta motorn.

Startkablar måste uppfylla standarden **DIN 72553** (se tillverkarens instruktioner). Kabelns tvärsnitt måste vara minst 25 mm<sup>2</sup> för bensinmotorer och minst 35 mm<sup>2</sup> för dieselmotorer.

### 📌 Observera

- Bilarna får inte vidröra varandra eftersom elektricitet då kan strömma så fort pluspolerna har anslutits.

- Det urladdade batteriet måste vara korrekt anslutet till bilens elsystem.

### Starthjälp: beskrivning



Bild 42 Skiss över anslutning i fordon med startstopp-system.

### Ansluta startkablarna

1. Stäng av tändningen på båda bilarna »» ⚠.
2. Anslut ena änden av den röda startkabeln till pluspolen (+) på fordonet med det urladdade batteriet (A).
3. Anslut den andra änden av den röda startkabeln till pluspolen (+) på det hjälpande fordonet (B).
4. Anslut den ena änden av den svarta startkabeln (C) till lämplig jord, t.ex. en solid metalldel i motorblocket eller motorblocket.

5. Anslut den andra änden av den svarta startkabeln (D) till en solid metalldel som sitter fastskruvad på motorblocket eller till själva motorblocket på bilen med tomt batteri. Anslut den inte till någon punkt i närheten av batteriet.
6. Placera kablarna på ett sådant sätt att de inte kan komma i kontakt med någon rörlig del i motorrummet.

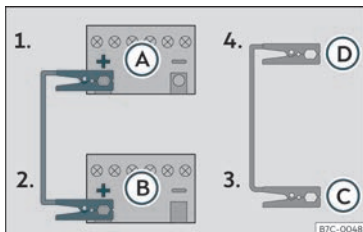
### Start

7. Starta motorn på bilen som ger hjälp och låt den gå på tomgång.
8. Starta motorn i bilen med det urladdade batteriet och vänta i 2 eller 3 minuter tills motorn är i gång.

### Ta bort startkablarna

9. Innan du tar bort startkablarna ska strålkastarna stängas av (om de är påslagna).
10. Sätt på värmefläkten och den uppvärmda bakrutan i bilen med tomt batteri. Detta hjälper till att minimera de spänningstoppar som genereras när kablarna kopplas bort.
11. Med motorn är igång kopplar du bort kablarna i motsatt ordningsföljd mot beskrivningen ovan.

Kontrollera att batteriklämmorna har tillräcklig kontakt med batteripolerna.

Om motorn inte startar efter ca 10 sekunder: vänta i ca 1 minut och försök sedan igen.

### ⚠ VARNING

- Observera säkerhetsvarningarna gällande arbete i motorrummet»» sidan 299.

- Batteriet som ger hjälp måste ha samma spänning som det tomma batteriet (12 V) och ungefär samma kapacitet (se märkningen på batteriet). Om denna anvisning inte följs kan en explosion inträffa.

- Använd aldrig startkabler om ett av batterierna har frusit. Risk för explosion! Även efter att batteriet har tinat kan battersyra läcka ut och orsaka kemiska brännskador. Om ett batteri fryser ska det bytas ut.

- Håll gnistor, lågor och tända cigaretter borta från batterier – explosionsrisk! Om denna anvisning inte följs kan en explosion inträffa.

- Följ instruktionerna från tillverkaren av startkablarna.

- Anslut inte minuskabeln från den andra bilen direkt till minuspolen på det tomma batteriet. Gasen som batteriet avger kan antändas av gnistor. Risk för explosion.

- Anslut aldrig minuskabeln till bränslesystemets komponenter eller bromsslangarna i det andra fordonet.

- De icke isolerade delarna av batteriklämmorna får inte komma i kontakt med varandra. Startkabeln som är ansluten till batteriets pluspol får inte komma i kontakt »»

med metalldelar på bilen, eftersom det kan leda till kortslutning.

- Placera kablarna på ett sådant sätt att de inte kan komma i kontakt med någon rörlig del i motorrummet.
- Luta dig inte mot batteriet. Det kan leda till kemiska brännskador.

#### Observera

Bilarna får inte vidröra varandra eftersom elektricitet då kan strömma så fort pluspolerna har anslutits.

## Bogsera igång och bogsering

### Inledning

**Bogserstart** innebär att motorn startas genom att ett annat fordon drar fordonet.

**Bogsering** innebär att ett fordon drar ett annat fordon som inte är kördugligt.

Ta alltid hänsyn till gällande bestämmelserna om bogseringsstart och bogsering.

**Av tekniska skäl är det inte tillåtet att bogsera ett fordon med urladdat batteri. Start med startkablar ska användas istället»» sidan 50.**

Om bilen har Keyless Access-systemet får bogsering bara ske med tändningen på

Bilbatteriet laddas ur om bilen bogseras med avstängd motor och tändningen på. Beroende på batteriets laddningsnivå kan spänningsfallet redan efter några minuter vara så stort att ingen elutrustning i bilen längre fungerar, t.ex. varningsblinkers. För bilar med Keyless Access-system kan rattlåset läsas »» .

#### VARNING

Bogsera aldrig en bil om batteriet är urladdat.

- Stäng aldrig av tändningen med startkappen under bogsering. Annars kan det elektroniska låset på rattstängan plötsligt läsas och det blir omöjligt att styra fordonet. Detta kan orsaka en olycka, allvarlig skada och förlorad kontroll över fordonet.
- Om strömmen tar slut medan fordonet bogseras, ska bogseringen avbrytas omedelbart och begär hjälp från fackpersonal.

#### VARNING

Fordonets köregenskaper och bromspretanda förändras kraftigt vid bogsering. Följ nedanstående instruktioner så att du inte riskerar en allvarlig olycka och personskada:

- Föraren av den bogserade bilen:
  - Tryck ner bromspedalen mycket hårdare, eftersom bromservot inte fungerar. Se noga till att du inte kolliderar med det bogserande fordonet.

– Styrningen är betydligt trögare än normalt eftersom styrservot inte fungerar när motorn är avstängd.

- Föraren av dragbilen:
  - Gasa mycket försiktigt.
  - Undvik plötsliga inbromsningar och manövrer.
  - Bromsa tidigare och jämnare än vanligt.

#### VIKTIGT

- Ta bort och sätt tillbaka locket för bogseröglorna försiktigt för att undvika skador på fordonet (t.ex. lackskador).
- Icke förbränt bränsle kan komma in i katalysatorn och skada den under bogsering.

### Anvisningar för igångbogsering

Fordon bör inte bogserstartas om det kan undvikas. Start med startkablar ska användas istället»» sidan 50.

Av tekniska skäl är bogsering av följande bilar inte tillåten:

- Bilar med automatisk växellåda.
- Om fordonets batteri är urladdat. Anledningen till detta är att i bilar med Keyless Access låsnings- och tändningssystem så förblir styrningen låst, den elektroniska parkeringsbromsen kan inte läggas ur och det

elektroniska låset på rattstängan kan inte låsas upp om de är aktiverade.

- Om batteriet är urladdat är det möjligt att motorstyrningssystemet inte fungerar korrekt.

### ⓘ VIKTIGT

Vid bogseringsstart kan oförbränt bränsle komma in i katalysatorn och skada den.

### ⓘ Observera

Bilen kan endast startas med startkablar om den elektroniska parkeringsbromsen och (i förekommande fall) det elektroniska låset på rattstängan är urkopplade. Om bilbatteriet är urladdat eller om det är ett fel i elsystemet måste motorn startas med startkablar för att koppla ur den elektroniska parkeringsbromsen och det elektroniska låset på rattstängan.

## Anvisningar för bogsering

Bogsering kräver viss kunskap och erfarenhet, speciellt om bogserlina används. Båda förarna måste veta hur man bogserar. Oerfarna förare bör därför avstå från bogsering.

Under bogseringen ska du försäkra dig om att inga otillåtna dragkrafter eller stötar genereras. Vid bogsering på en obelagd väg

finns alltid en risk att fästpunkterna överbelastas och skadas.

Under bogseringen kan det bogserande fordonet signalera ändring av körriktningen även om varningsblinkers är tillslagen. För att blinkersspaken ska fungera samtidigt med varningsblinkers måste tändningen vara på. och under tiden stängs varningsblinkers automatiskt. När blinkersspaken återgår till utgångsläget slås varningsblinkers på automatiskt igen.

### Att tänka på för föraren i den bogserade bilen

- Lämna tändningen på så att styrningen inte blockeras, den elektroniska parkeringsbromsen kan läggas ur och blinkers och vindrutetorkarna kan fungera.
- Styrningen är betydligt trögare än normalt eftersom styrservot inte fungerar när motorn är avstängd.
- Tryck ner bromspedalen mycket hårdare, eftersom bromsservot inte fungerar. Var försiktig så att du inte kör in i dragbilen.
- Kom ihåg anvisningarna för bogsering i handboken för bilen som bogseras.

### Att tänka på för föraren i dragbilen

- Gasa mycket försiktigt. Undvik tvära manövrer.
- Bromsa tidigare än normalt och mjukare.

- Kom ihåg anvisningarna för bogsering i handboken för den bogserande bilen.

### Bogserlina eller bogserstång

Det är säkrare för bilen om den bogseras med en bogserstång för att undvika skador på den. En bogserlina kan användas om en bogserstång inte finns tillgänglig.

Bogserlinan ska vara något töjbar så att risken för skador på fordonen minimeras. Bogserlina tillverkad av syntetfiber eller liknande elastiska material är att rekommendera.

Fäst endast bogserlinan eller bogserstången på de befintliga bogseröglorna eller en draganordning.

Om fordonet har en **fabriksmonterad draganordning** är bogsering med bogserstång **endast** tillåtet om den har utformats särskilt för att installeras på en dragkrok»» sidan 272.

### När fordonet måste bogseras:

Kontrollera om fordonet kan bogseras»» sidan 54, Fall när bogsering av bilen inte är tillåtet.

Fordonet kan bogseras med en dragbalk eller med en bogserlina på vanligt sätt, med alla fyra hjulen på vägen. Det kan även bogseras med gram- eller bakhjulen lyfta från vägen.

- Slå på tändningen.



- Ställ väljarspaken i läge **N**»» sidan 207.
- Bogsera inte fordonet i hastigheter över 50 km/h.
- Fordonet får inte bogseras längre än 50 km.
- Om en bärgningsbil används för bogsering av ett fordon med automatisk växellåda, måste framhjulen lyftas upp.

### Bogsering av fordon med fyrhjulsdrift (4Drive)

Fyrhjulsdrivna fordon (4Drive) kan bogseras med en bogserstång eller bogserlina. Om bilen bogseras med fram- eller bakaxeln upphöjd måste motorn stängas av för att förhindra skador i kraftöverföringen.

### Fall när bogsering av bilen inte är tillåtet

- Om växellådans smörjmedel tagit slut på grund av ett fel.
- Om fordonets batteri är urladdat. Eftersom styrningen förblir låst, (i förekommande fall), den elektroniska parkeringsbromsen inte kan läggas ur och det elektroniska låset på rattstängan inte kan lösas upp.
- Om en sträcka längre än 50 km måste köras.
- Till exempel efter en olycka och hjulens fria rotation eller styrfunktionen inte kan garanteras.

### När fordonet ska bogsera ett annat fordon:

- Följ gällande lagstiftning.
- Ta hänsyn till anvisningarna i handboken för de bogserande fordonen.

#### ⓘ VIKTIGT

Om det inte finns olja i den manuella växellådan eller smörjmedel i den automatiska växellådan får bilen endast bogseras med drivhjulen lyfta ovanför vägen eller transporterats på en särskild biltransport eller vagn.

#### ⓘ Observera

Bilen kan endast bogseras om den elektroniska parkeringsbromsen och det elektroniska låset på rattstängan är urkopplade. Om bilbatteriet är urladdat eller om det är ett fel i elsystemet måste motorn startas med startkablar»» sidan 50 för att koppla ur den elektroniska parkeringsbromsen och det elektroniska låset på rattstängan.

### Främre fäste för bogserlina

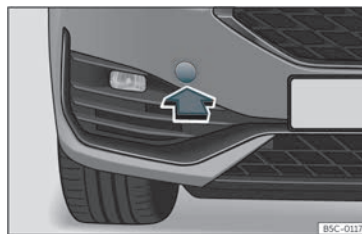

**Bild 43** På den främre stötfångarens högra sida: ta bort locket.



**Bild 44** Höger sida på stötfångaren fram: fäste för bogserlina i position.

Bogseröglans urtag sitter på den främre stötfångarens högra sida bakom ett lock »» bild 43.

Bogseröglan ska alltid förvaras i bilen.



Kom ihåg anvisningarna för bogsering»» sidan 53.

### Montera bogseröglan

- Ta bort bogseröglan från bilens verktygs-sats i bagageutrymmet»» sidan 42.
- Ta bort kåpan genom att trycka på dess botten och lämna den hängande från bilen »» bild 43.
- Skruva fast bogseröglan i fästet genom att vrida den så långt det går **moturs**»» bild 44 »» ❶. Använd ett lämpligt föremål för att dra åt bogseröglan ordentligt i sitt fäste.
- Efter bogseringen, skruva loss bogseröglan **medurs** med ett lämpligt verktyg.
- Sätt tillbaka kåpan och dra åt på dess högra sida tills fliken hakar fast i stötfångaren.
- Rengör bogseröglan om det behövs och lägg den sedan i bagageutrymmet tillsammans med de andra fordonsverkyten.

#### ❶ VIKTIGT

Bogseröglan måste alltid dras åt ordentligt. I annat fall kan den lossna vid bogsering och bogseringsstart.

### Bakre fäste för bogserlina

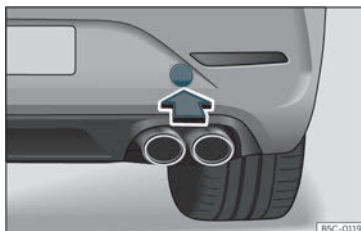

**Bild 45** På den bakre stötfångarens högra sida: Ta bort locket.

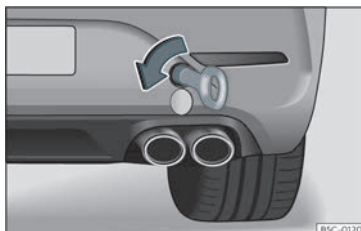

**Bild 46** På den bakre stötfångarens högra sida: Fäste för bogserlinan i position.

Bogseröglans kåpa sitter på den bakre stötfångarens högra sida bakom ett lock »» bild 45.

Fordon som är fabriksutrustade med en draganordning har **inte** urtag för bogseröglor

bakom locket. I detta fall måste dragkulan tas ut eller monteras och användas för bogsering»» sidan 272 , »» ❶.

Kom ihåg anvisningarna för bogsering»» sidan 53.

### Montera den bakre bogseröglan (bilar utan en fabriksutrustad draganordning)

- Ta bort bogseröglan från bilens verktygs-sats i bagageutrymmet»» sidan 42.
- Tryck på lockets»» bild 45 undersida för att lossa det.
- Ta bort locket och låt det hänga från bilen.
- Skruva fast bogseröglan i fästet genom att vrida den så långt det går **moturs**»» bild 46 »» ❶. Använd ett lämpligt föremål för att dra åt bogseröglan ordentligt i sitt fäste.
- Efter bogseringen, skruva loss bogseröglan **medurs** med ett lämpligt verktyg.
- Sätt tillbaka kåpan och tryck tills fliken hakar fast i stötfångaren.
- Rengör bogseröglan om det behövs och lägg den sedan i bagageutrymmet tillsammans med de andra fordonsverkyten.

#### ❶ VIKTIGT

- Bogseröglan måste alltid dras åt ordentligt. I annat fall kan den lossna vid bogsering och bogseringsstart.
- Om fordonet är fabriksutrustat med en draganordning är det endast tillåtet att »»

bogsera med en bogserstång om den är särskilt konstruerad för att monteras på en dragkula. Om en olämplig bogserstång används kan både dragkulan och fordonet skadas. Alternativt kan en bogserlina användas.

## Säkringar och lampor

### Säkringar

#### Inledning

En säkring skyddar ofta flera elektriska komponenter. På motsvarande sätt kan en elektrisk komponent skyddas av flera säkringar.

Byt säkring först när orsaken till problemet har fastställts. Om även den nya säkringen utlöses efter endast en kort tid måste elsystemet snarast undersökas av en serviceverkstad.

#### VARNING

De höga spänningarna i elsystemet kan försorsaka elstötar, brännskador och till och med dödsfall!

- Rör aldrig vid tändningssystemets elektriska ledningar.
- Var försiktig så att du inte orsakar kortslutning i elsystemet.

#### VARNING

Om olämpliga eller reparerade säkringar används eller om en krets bryggas utan säkring kan brand och allvarliga skador inträffa.

- Använd aldrig en säkring med högre amperetal än specificerat. Vid säkringsbyte

måste en säkring med samma amperetal (samma färg och märkning) och storlek användas.

- Ersätt aldrig en säkring med en metallbit, en häftklammer eller liknande.

#### VIKTIGT

- För att undvika skador på bilens elsystem ska alltid tändningen, belysningen och all elektrisk utrustning stängas av innan en säkring byts ut.
- Skydda säkringslådorna när de öppnas så att damm och fukt inte kommer in eftersom elsystemet då kan skadas.

#### Observera

- Vissa komponenter kräver flera säkringar.
- Flera komponenter kan vara säkrade via en säkring.
- Bilen har ytterligare säkringar utöver de som beskrivs här.

## Säkringar inuti bilen



**Bild 47** På instrumentbrädan på förarsidan: säkringsdosans lock.

### Öppna och stänga säkringsdosan under instrumentpanelen

- **Öppna:** Fäll ned locket»» bild 47.
- **Stänga:** Tryck tillbaka locket så att det snäpper fast.

### Identifiera säkringar under instrumentbräda utifrån färg

Färg	Amperetal
Ljusbrun	5
Brun	7,5
Röd	10
Blå	15
Gul	20

Färg	Amperetal
Vit eller genomskinlig	25
Grön	30
Orange	40

### ⓘ VIKTIGT

- Var försiktig när du öppnar och stänger locken så att inga säkringar rubbas ur sitt läge och förorsakar elproblem.
- Skydda öppnade säkringsdosor så att inte damm eller fukt tränger in. Damm och fukt i säkringsdosorna kan leda till skador i elsystemet.

## Säkringar i motorrummet



**Bild 48** I motorrummet: säkringsdosans lock.

### För att öppna motorrummets säkringsdosor

- Öppna motorhuven »» sidan 299.
- Tryck på låsflikarna för att lossa säkringsdosans lock»» bild 48.
- Lyft sedan av locket.
- **Sätt tillbaka locket** genom att placera det över säkringsdosan. Skjut ned låsflikarna tills de hörbart klickar på plats.

## Byta en trasig säkring

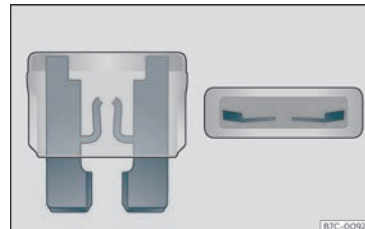

**Bild 49** Bild på en utlöst säkring

### Förberedelser

- Slå av tändningen, belysningen och all elektrisk utrustning.
- Öppna locket till den aktuella säkringsdosan»» sidan 57, »» sidan 57. »

### Känna igen en utlöst säkring

En säkring har gått om metallremsan är avbrunnen»» bild 49 .

- Lys på säkringen med en lampa för att se om den har löst ut.

### Byta säkring

- Ta bort säkringen.
- Ersätt den utlösta säkringen med en säkring med *samma* amperetal (samma färg och märkning) och *samma* storlek.
- Sätt dit eller stäng locket till säkringsdosan igen.

### Säkringsplacering

#### Säkringar inuti fordonet

Nr	Förbrukare/amperetal	
3	Släpvagn	25
5	Reglage för automatisk växellåda	25
6	Kupébelysning	30
8	Sollucka	20
7	Uppvärmda säten	30
9	Vänster dörr	30
11	Släpvagn	15
12	Lampor, höger	40

Nr	Förbrukare/amperetal	
13	Centrallås	40
14	Beats Audio CAN och MOST.	30
16	Krockkudde	7,5
18	KESSY	7,5
19	Instrumentpanel	7,5
20	Connectivity Box	7,5
21	Backkamera	7,5
25	RGS+EBSS-säkerhetsbälten fram	25
26	Höger dörr	30
27	RGS+EBSS-säkerhetsbälten fram	25
28	PHEV	10
29	Släpvagn	15
30	Radio	30
31	Släpvagn	25
34	230-voltsuttag	30
35	Lampor, vänster	40
36	Luftkonditioneringsfläkt	40
37	Elektrisk baklucka	30
39	Uppvärmd ratt	10
40	Larmsiren	7,5
41	Gateway	7,5

Nr	Förbrukare/amperetal	
42	Reglage för automatisk växellåda	7,5
43	Kontrollpanel för luftkonditionering och uppvärmning, bakruteuppvärmning, AA-kompressor	10
44	Diagnos, handbromsbrytare, ljusreglage, backljus, kupébelysning, upp-lyst tröskel	7,5
45	Rattstäng	7,5
46	Radiodisplay	7,5
47	Körläge.	10
48	USB	7,5
52	12-voltsuttag	20
58	Parkeringsensorer, styrdon för parkeringshjälp, framkamera, radar	7,5
59	Backväxel, klimatsensor, elektrokrömspegel	7,5
60	Diagnos, styrdon för helljus, inställning av helljus	7,5
61	Startmotor, kopplingsensor	7,5
65	Förstärkare	10
66	Bakrutetorkare	15
67	Uppvärmd bakruta	30

#### Säkring i kabel/förstärkare

Elektriskt förarsäte	15
----------------------	----

### Säkringsuppsättning i motorrummet

Nr	Förbrukare/ampere	
2	Motorstyrdon	7,5
3	Laddningsenhet, omvandlare för traktionsmotor	10
4	Vänster helljus	15
5	Höger strålkastare	15
8	Bromsservo	40
9	Signalhorn	15
10	Vindrutespolare, fram	30
11	PHEV Climate	7,5
13	ESP-styrdon	25
15	ESP-styrdon	40
16	PHEV, automatisk växellåda	50
21	Motorstyrdon	7,5
23	Motorstyrdon (diesel/bensin)	15
24	Motorsensorer	10
25	Motorsensorer	10
26	Strömförsörjning, motor	10
27	Lambdasond	10
28	Motor	20
29	Styrdon, bränslepump	15

Nr	Förbrukare/ampere	
30	Cirkulationspump för köldmedium, bränsleväxlingsventil	10

#### Observera

- Bilen har ytterligare säkringar utöver de som beskrivs här. Byte av dessa ska göras av en serviceverkstad.
- Platser som inte har en säkring visas inte i följande tabeller.
- En del utrustning som anges i tabellerna nedan gäller endast för vissa modeller eller är tillvalsutrustning.
- Observera att även om listan ovan var exakt vid tidpunkten för tryckning kan den ändras.

## Byta lampor

### Byta lampor

#### Full-LED-strålkastare

Full LED-strålkastare hanterar alla belysningsfunktioner (varselljus, positionsljus, blinkers, halvljus och färdljus) med lysdioder (LED) som ljuskälla.

Full LED-strålkastare har utvecklats för att räkna hela bilens livslängd och glödlamporna kan inte bytas. Om en strålkastare går sönder

ska du ta bilen till en auktoriserad verkstad för byte.

#### Dimljus, bakljus, registreringskyltsbelysning, blinkers och extra bromsljus

Med tanke på att de använder LED-lampor bör de bytas vid ett tekniskt servicecenter.



Bild 50 Instrument och kontrollor.

B5C-0039

## Användning

## Reglage och displayer

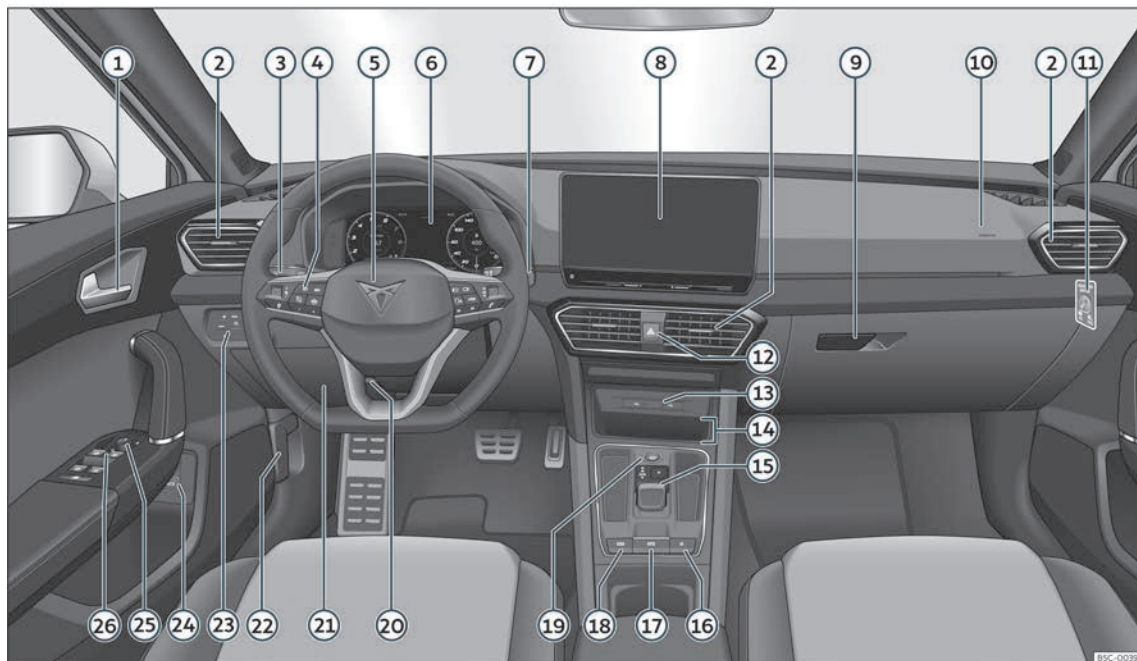
### Vy inifrån

#### Översikt

①	Dörrhandtag	
②	Ventilationsmunstycken	147
③	Reglerspak för:	
	– Blinkers och helljus	111
④	Knappar för:	
	– Förarstödsystem	78
	– Färdator	77
	– Reglage för radio, telefon, navigation och röststyrningssystemet	86
⑤	Ratt med signalhorn och	
	– Förarkrockkudde	26
	– Paddelreglage för tiptronic-växling (automatisk växellåda)	209
⑥	Instrumentpanel	62
⑦	Reglerspak för:	
	– Vindrutetorkare och -spolare	117
	– Torkar- och spolarsystem	117
	– Färdator	68
⑧	Infotainmentsystem	156

⑨	Handskfack	138
⑩	Passagerarkrockkudde i framsätet	26
⑪	Främre passagerarkrockkuddens brytare	27
⑫	Varningsblinkers	114
⑬	USB-portar typ C	197
⑭	Connectivity Box*	196
⑮	DSG automatisk växelväljare	207
⑯	Centrallås brytare	92
⑰	Brytare för elektronisk parkeringsbroms	252
⑱	Omkopplare för Auto Hold	253
⑲	Startknapp	199
⑳	Inställbar rattstång	15
㉑	Säkringsbox	56
㉒	Frigöring av motorhuv	300
㉓	Reglage för belysning och avfrostning av fönster	109
㉔	Knapp för att öppna bakluckan	101
㉕	Kontroll för elektrisk justering av de yttre backspeglarna	119
㉖	Elfönsterhissar	104

• Placeringen av omkopplare och reglage på högerstyrda modeller\* kan skilja sig något från vad som visas i »» sidan 60. De symboler som används för att identifiera reglagen är dock samma.

#### Observera

• Vissa av enheterna som listas i det här avsnittet finns endast på vissa modeller eller är extrautrustning.

# Instrument och varnings-/signallampor

## Instrumentpanel

### Inledning

Om motorn startas med ett 12-voltsbatteri som är kraftigt urladdat eller som nyligen laddats, kan vissa systeminställningar (som tid, datum, personliga komfortinställningar och programmering) ändras eller raderas. Kontrollera och korrigerar dessa inställningar när batteriet har laddats upp tillräckligt mycket.

### VARNING

En distraherad förare är en potentiell olycksrisk och kan förorsaka en olycka med personskador som följd.

- Använd inte reglagen på instrumentpanelen under körning.
- För att minska olycks- och skaderisken får instruktionerna på instrumentpanelens display och på infotainmentsystemets display bara ändras när bilen står stilla.



## Digital instrumentpanel (Digital Cockpit)



Bild 51 Digital Cockpit på instrumentpanelen (klassisk vy).

Information om instrumenten:

- ① **Signal- och varningslampor**»» sidan 78
- ② **Varvräknare**. Varv per minut med motorn igång»» sidan 73.
- ③ **Ilagd växel eller väljarspakens aktuella läge**
- ④ **Visning på displayen**»» sidan 65
- ⑤ **Hastighetsmätare**
- ⑥ **Digital hastighetsvisning**
- ⑦ **Informationsprofil**»» sidan 63.

Digital Cockpit är en digital instrumentpanel med TFT-färgskärm med högupplösning. Den har 5 vyer som är tillgängliga med hjälp av knappen **VIEW** på multifunktionsratten. Genom att välja olika informationsprofiler kan man visa andra instrument än de klassiska cirkulära instrument, som navigeringsdata, multimediainformation eller färddata.

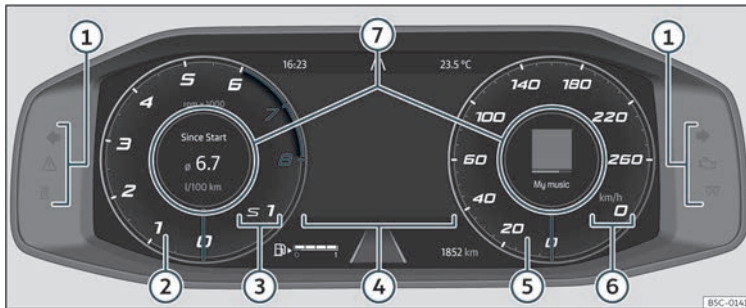
De 6 vyerna:

- Klassisk
- Dynamisk
- Förarstödsystem
- Navigering\*

- Nat
- CUPRA

Alla vyer visar information på skärmen om ljud, telefon, färddata, bilstatus, navigation<sup>1)</sup> och körhjälpmedel<sup>1)</sup>.

#### Informationsprofiler

Knapparna  /  på multifunktionsratten kan användas för att bläddra igenom informationen i Digital Cockpit.

Information om bilstatus, färddata och assistenter visas på vänster sida. »

<sup>1)</sup> Beroende på version.

På höger sida visas information om ljud, telefon, kompass\* och navigeringsmanövrar\*.

Beroende på vyn i **mitten** av Digital Cockpit visas information om följande:

- **Klassisk vy och Dynamisk vy:** Grunddata, datum, körsträcka och räckvidd för bränsle. Vrid på det högra reglaget på multifunktionsratten: navigeringskarta\*, vägmärken\*, färddata (genom att klicka på **OK** växlar den mellan olika minnen).
- **Förarstödsvy:** Denna öppnas genom att trycka på knappen  eller knappen **VIEW** på multifunktionsratten. Genom att vrida på höger tumhjul på multifunktionsratten visas de olika hjälpmedlen. Tryck på **OK** för att välja önskat hjälpmedel.
- **Navigeringsvy:** Genom att trycka på knappen **OK** på multifunktionsratten och sedan vrida på tumhjulet kan man se en större eller mindre vy av kartan. Om man trycker på knappen **OK** igen återgår kartan till automatisk skala.
- **Nattvy:** Hastigheten visas i digitalt format.
- **CUPRA-vy:** Här visas klockslag, varvtal och hastighet.

### Klassisk vy

Varvräknarens och hastighetsmätarens nålar visas i hela sin längd genom att trycka länge

på knappen **VIEW** på multifunktionsratten, oavsett vilken meny som visas i mittområdet >>> **bild 51**.

Genom att trycka länge på knappen **VIEW** återgår skärmen till föregående vy.

**Eller** leta i instrumentpanelens menyer efter alternativet **X Stäng** med det högra tumhjulet på multifunktionsratten och tryck sedan på **OK**.

### Information som kan visas i mitten av hastighetsmätaren i Digital Cockpit

- Audio
- Telefon
- Kompass\*
- Navigeringsanvisningar\* (de senaste resmålen visas genom att trycka på pilen på höger sida av multifunktionsratten)
- G-kraftmätare.
- **X > OK** (stäng klassisk vy).

### Information som kan visas i mitten av varvräknaren i Digital Cockpit

- Förbrukning och genomsnittsförbrukning. Genom att trycka på pilen på vänster sida av multifunktionsratten kan man växla mellan de olika minnena för färddata.
- Bränsletanksnivå

- Olje- och kylvätsketemperatur
- Medelhastighet Genom att trycka på pilen på vänster sida av multifunktionsratten kan man växla mellan de olika minnena för färddata.
- Andra färddata: körd sträcka och körtid Genom att trycka på pilen på vänster sida av multifunktionsratten kan man växla mellan de olika minnena för färddata.
- Förarstödsystem
- Motoreffekt och vridmoment.
- **X > OK** (stäng klassisk vy).

### CUPRA-vy

Genom att vrida på det högra reglaget på multifunktionsratten kan man bläddra igenom följande information som visas i mitten av varvräknaren:

- Hastighet.
- Tidtagarur.

Följande information visas utanför varvräknarens cirkel:

- Höger sida: G-kraftmätare.
- Vänster sida: Motoreffekt och vridmoment.

## Digital instrumentpanel (Digital Cockpit)

✓ Gäller för: Hybridbilar



Bild 52 Digital Cockpit på instrumentpanelen (klassisk vy).

Information om instrumenten» bild 52 :

- ① **Signal- och varningslampor**» sidan 78
- ② **Varvräknare.** Varv per minut med motorn igång» sidan 74.
- ③ **Ilagd växel eller väljarspakens aktuella läge**
- ④ **Visning på displayen**» sidan 65
- ⑤ **Hastighetsmätare**
- ⑥ **Digital hastighetsvisning**
- ⑦ **Informationsprofil**» sidan 63.

## Statusdisplay

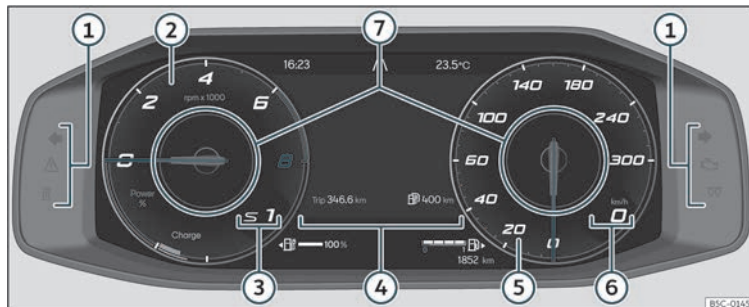
## Möjliga indikeringar på instrumentpanelens display

Olika delar av information kan visas på instrumentpanelens skärm beroende på bilens funktioner.

- Öppen dörr, motorhuv och baklucka
- Varnings- och informationsmeddelanden
- Vägmätare
- Tid» sidan 73
- Indikeringar för radio- och navigeringssystemet
- Indikeringar för telefonen

- Utomhustemperatur
- Indikationer för kompassen
- Väljarspakens lägen
- Växelrekommendation (Triptonic-läge) » sidan 213
- Räckvidd vid blandad körning (hybridbilar) » sidan 66
- Visning av färddata (multifunktionsdisplay) och olika inställningsmenyer» sidan 67
- Visning av serviceintervall» sidan 76
- Hastighetsvarning» sidan 68
- Hastighetsvarning för vinterdäck
- Visning av start-stopp-systemets status » sidan 203

»

- Signaler som känns av vägmärkesigenkänningen och varning att den högsta tillåtna hastigheten\* har överskridits. >>> sidan 70
- Visning av status för aktiv cylinderstyrning (ACT®) >>> sidan 217
- Körning med låg bränsleförbrukning 
- Motorns märkbokstäver (LDM)
- Visning för förarstödsystem >>> sidan 219
- Upphovsrätt



### Öppen dörr, motorhuv och baklucka

När bilen är oläst och under körning visar instrumentpanelen om någon av dörrarna, motorhuv eller bagageluckan är öppen och även en varningssignal hörs i vissa fall. Informationsskärmens utseende kan variera beroende på typ av instrumentpanel.

### Väljarspakslägen (DSG®-direktväxellåda)

Det aktuella väljarspaksläget visas på sidan av spaken och på instrumentpanelens display. När spaken är i läget D/S eller i tiptronic-läget visas i vissa fall ilagad växel på instrumentpanelens display.

### Utomhustemperaturindikator

Om utomhustemperaturen underskrider ca +4 °C tänds "snöflingesympolen"  på indikeringen för utomhustemperatur. Symbolen förblir tänd tills utomhustemperaturen överstiger +6 °C >>> .

När bilen står still, när tillsatsvärmaren är aktiverad eller när man kör med mycket låg hastighet kan den visade utomhustemperaturen vara högre än den faktiska temperaturen på grund av den värme som avges från motorn.

Mätområdet sträcker sig från -45 °C till +76 °C.

### Rekommendation för växling

Instrumentpanelen på vissa bilar kan under körning ange en rekommendation för växling för att spara bränsle >>> sidan 213.

### Vägmätare

Vägmätaren registrerar bilens totala körsträcka.

Trippmätaren (**trip**) visar körsträckan sedan vägmätaren nollställdes.

För att nollställa trippmätaren (**trip**):

- Från **Kördata**, välj **trip**.
- Tryck och håll in knappen **OK** på multifunktionsratten i cirka 2 sekunder.

### Visning av räckvidd vid blandad körning (hybridbilar)

Det visade värdet beräknas och uppdateras baserat på körstilen. Därför kan räckvidden variera även om bränsletanken är full och högvoltbatteriet är fulladdat.

Räckvidden kan förlängas genom att minska effekten för eller slå av komfortförbrukare såsom luftkonditioneringen eller sätesvärmaren.

### Hastighetsvarning för vinterdäck

När den inställda maxhastigheten överskrids visas det på kombiinstrumentets display >>> sidan 67.

Hastighetsvarningen kan justeras på infotainmentsystemet med hjälp av funktionsknappen  > **Exteriör** > **Däck** >>> sidan 85.

### Indikationer för kompassen

När tändningen är på visas, beroende på utrustning, färdriktningen med en symbol på instrumentpanelens displayen, t.ex. NV för nordväst.

När infotainmentsystemet är på och det inte finns någon aktiv navigering, visas även en digital kompass.

### Körning med låg bränsleförbrukning \*

Om bilen rullar bakåt, beroende på utrustning, visas  på kombiinstrumentets display när bilen har statusen ekonomisk bränsleförbrukning på grund av hantering av aktiv cylinder (ACT®)\* >>> sidan 217.

### motorns märkbokstäver (LDM)

- Se Service-meny >>> sidan 67.

## Upphovsrätt

Juridisk text om immateriella rättigheter och copyright för instrumentpanelinsatsen.

### VARNING

Även om utomhustemperaturen överstiger fryspunkten kan vissa vägar och broar vara isbelagda.

- "Snöflingesymbolen" indikerar att det finns risk för frost.
- Det kan även finnas is vid utomhustemperaturer över +4 °C även om "snöflingesymbolen" inte är tänd.
- Givaren för utetemperatur uppmäter ett riktvärde.

### Observera

- Det finns olika instrumentpaneler, och instruktionerna på displayen kan därför variera. För displayer utan varnings- eller informationstext indikeras fel enbart med varningslamporna.
- Vissa indikeringar på instrumentpanelens display kan döljas vid plötsliga händelser, t.ex. ett inkommande samtal.
- Beroende på utrustning kan vissa inställningar och instruktioner även utföras eller visas i infotainmentsystemet.
- Om det finns flera varningar samtidigt visas symbolerna en i taget i några sekunder. Symbolerna lyser tills orsaken har åtgärdats.

- Om varningar visas när tändningen slås på kanske det inte är möjligt att ändra inställningar eller informationen så som beskrivs. Kör i så fall till en specialiserad verkstad och låt åtgärda felet.

## Instrumentpanelens menyer

Antalet menyer och vilken information som visas beror på bilens elsystem och funktioner.

Vissa menyalternativ kan endast läsas när bilen står stilla.

- **Kördata**>>> sidan 68
- **Förarstödsystem**
  - Front Assist på/av>>> sidan 226
  - ACC (endast display)>>> sidan 231
  - Lane Assist på/av>>> sidan 238
  - Travel Assist på/av>>> sidan 240
  - Side Assist på/av>>> sidan 244
- **Navigering.**
- **Ljud.**
- **Telefon.**
- **Bilstatus**>>> sidan 68

## Service-menyn

De olika inställningarna i servicemenyn kan ställas in beroende på utrustning.

## Öppna servicemenyn

- I **Klassisk vy**, gå till skärmen Grunddata, tryck på knappen **OK** på multifunktionsratten i ca 5 sekunder och släpp upp den.
- Därefter visas menyn med **konfigurationslistan** där du kan välja mellan **servicemenyn** eller **val av vy** där kombiinstrumentets vyer kan aktiveras och inaktiveras.

## Återställa serviceintervallindikeringen

Välj **Service**-menyn och följ anvisningarna på instrumentpanelens display.

## Återställa oljeserviceindikeringen

Välj menyn **Återställ oljeserviceindikeringen** och följ anvisningarna på instrumentpanelens display.

## Återställa resedata

Välj menyn **Återställ trippmätaren** och följ anvisningarna på instrumentpanelens display för att återställa värdet.

## Modellbeteckning på motorn (LDM)

Välj meny **Motormärkbokstäver**. Motorns märkbokstäver visas på instrumentpanelinsatsens display längst ner till vänster. »

### Inställning av klockan

Välj meny **Tid** och ställ in korrekt klockslag genom att vrida på det högra reglaget på multifunktionsratten.

### Däcktryck

För att spara däcktrycket efter påfyllning eller byte av däck»» sidan 320. Följ instruktionerna på kombiinstrumentet.

### Indikator för kördata (multifunktionsdisplay)

Visningen av färddata (multifunktionsdisplay) visar olika värden för färd och för förbrukning.

### Växla från en indikering till en annan

- Vrid på det högra reglaget på multifunktionsratten»» sidan 77.

### Ändra minne

- Beroende på vy, välj **Tripdata** och tryck på vänster pil eller knappen **OK** på multifunktionsratten.
- **Sedan start:** Minnet raderas om resan avbryts i mer än 2 timmar.
- **Sedan tankning:** Visning och lagring av insamlade resedata och förbruk-

ningsvärden. Minnet raderas vid tankning.

- **Långtid:** Detta minne innehåller färddata i upp till 19 timmar och 59 minuter eller 99 timmar och 59 minuter, eller upp till 1999,9 km eller 9999,9 km. Om ett av dessa maxvärden överskrids (varierar beroende på instrumentpanelens version) raderas minnet.

### Radera förinställda resedata

- Från **Kördata**, välj det önskade minnet.
- Håll ner knappen **OK** på multifunktionsratten i cirka 2 sekunder.



### Välj anvisningar

I infotainmentsystemets meny **Inställningar** bil kan du se olika färddata»» sidan 81.

- **Aktuell förbrukning:** Visning i liter/100 km under färd, liter/timme med motorn igång och bilen stillastående.
- **Genomsnittsförbrukning:** Genomsnittsförbrukningen visas när man kört i cirka 300 meter.
- **Körtid:** Timmar (h) och minuter (min) sedan tändningen slogs på.
- **Räckvidd:** Ungefärlig återstående räckvidd i km om samma körstil bibehålls.
- **Avstånd:** Körd sträcka i km (m) sedan tändningen slogs på.

- **Medelhastighet:** Medelhastigheten visas efter ca 100 meter.
- **Digital hastighetsmätare:** Aktuell hastighet visad i digitalt format.
- **Eco-tips:** Rekommendationsmeddelanden visas för att minska förbrukningen genom bra körvanor, t.ex. **Luftkonditionering på: stäng fönstret.**

### Indikering för olje- och kylvätsketemperatur

Under normala körförhållanden når motorn sin drifttemperatur och oljetemperaturen ligger då mellan **80 °C** och **120 °C**. Om motorn måste arbeta hårt och utomhustemperaturen är hög kan motoroljetemperaturen öka. Det innebär inga problem så länge varningslamporna  eller »» sidan 302 inte visas på displayen.

### Varnings- och informationsmeddelanden (Fordonstatus)

När tändningen slås på och bilen är i rörelse gör systemet en självdiagnos av vissa komponenter och funktioner. Fel visas på kombiinstrumentets display i form av röda och gula varningssymboler tillsammans med meddelanden och, i förekommande fall, även en ljudsignal»» sidan 78. Visningen av meddelanden och symboler kan variera beroende på instrumentpanelens version.

Befintliga fel kan även kontrolleras manuellt. Öppna menyn **Fordonsinfo** för att göra detta >>> sidan 84.

### Prioritet 1-varning (röd)

Symbolen tänds eller blinkar (i vissa fall hörs även en ljudsignal).  **Kör inte vidare!** Fara! Kontrollera felet och hitta orsaken. Sök vid behov professionell hjälp.



### Prioritet 2-varning (gul).

Symbolen tänds eller blinkar (i vissa fall hörs även en ljudsignal). Funktionsfel eller brist på driftvätskor kan leda till skador på bilen och fel. Kontrollera den defekta funktionen snarast möjligt. Sök vid behov professionell hjälp.

### Informationsmeddelande

Informerar om processer i bilen.

### Se varningar och information

- I infotainmentsystemet, tryck på  >  **Fordonsinfo** > **Fordonsstatus** > **Varningar**.

## Trötthetsvarning (rekommendation om rast)\*

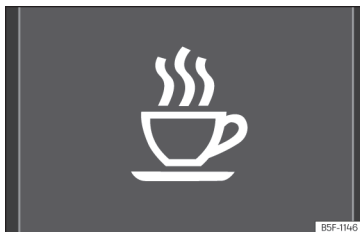

**Bild 53** På instrumentpanelens display: trötthetsvarningssymbol

Trötthetsavkänningen informerar föraren när dennes körstil visar tecken på trötthet.

### Funktion och användning

Trötthetsvarningen bedömer körstilen hos föraren när en körning startas och gör en trötthetsberäkning. Denna jämförs konstant med den aktuella körstilen. Om systemet upptäcker att föraren är trött ges en ljudvarning samtidigt som en visuell varning visas med en symbol och kompletterande meddelande på instrumentpanelens display >>> **bild 53**. Meddelandet på instrumentpanelens display visas i ca 5 sekunder och upprepas sedan om det aktuella fallet så kräver. Systemet sparar det senast visade meddelandet.

Meddelandet på instrumentpanelens display kan stängas av genom att trycka på knappen **OK** på multifunktionsratten >>> sidan 77.

Meddelandet kan återkallas till instrumentpanelens display med hjälp av multifunktionsdisplayen >>> sidan 68.

### Användningsförhållanden

Körstilen beräknas endast i hastigheter över ca 65 km/h och upp till ca 200 km/h.

### Sätta på och stänga av

Trötthetsvarningen kan aktiveras eller inaktiveras i infotainmentsystemet med funktionsknappen  > **Förarstödsystem** > **Trötthetsvarning** >>> sidan 85. En markering visar att ändringen har aktiverats.

### Systembegränsningar

Trötthetsvarningen har vissa begränsningar i systemet. Följande förhållanden kan begränsa trötthetsavkänningen eller hindra den från att fungera.

- I hastigheter under 65 km/h
- I hastigheter över 200 km/h
- Vid kurvtagning
- På vägar i dåligt skick
- Vid ofördelaktiga väderförhållanden
- När en sportig körstil används
- Om föraren distraheras kraftigt



Trötthetsvarningen återställs när fordonet står still i mer än 15 minuter, när tändningen stängs av samt när föraren har kopplat loss säkerhetsbältet och öppnat dörren.

Vid långsam körning under lång tid (under 65 km/h) utför systemet automatiskt en ny trötthetsberäkning. Vid körning i högre hastighet beräknas körstilen på nytt.

### ⚠ VARNING

Låt inte bekvämligheten med trötthetsavkänningsystemet locka dig att ta risker under körning. Ta regelbundna pauser med tillräcklig längd vid långa körningar.

- Föraren har alltid ansvar för att kunna köra med sin fulla kapacitet.
- Kör aldrig om du är trött.
- Systemet kan inte känna av förarens trötthet i alla situationer. Se informationen i avsnittet »» sidan 69, Systembegränsningar.
- I vissa situationer kan systemet felaktigt tolka en avsedd körmanöver som trötthet.
- Inga varningar ges i händelse av så kallad mikrosömn!
- Var noga med att följa indikationerna på instrumentpanelen och agera efter behov.

### i Observera

- Trötthetsvarningen är endast utvecklad för körning på motorvägar och välasfalterade vägar.
- Om det är fel på systemet ska det kontrolleras hos en specialiserad verkstad.

### Vägmärkesidentifiering\*<sup>1)</sup>



**Bild 54** På instrumentpanelens display: exempel på identifierade signaler.

Vägmärkesidentifieringen aktiveras när tändningen slås på.

Systemet identifierar vanliga vägmärken framför bilen med hjälp av en kamera som sitter på innerbackspegelns bas och ger information om hastighetsbegränsningar, trafikvarningar och omkörningsförbud.

Inom systemets begränsningar visas även andra signaler, såsom tidsspecifika förbud, skyltar på fordon som drar släp»» sidan 272 eller begränsningar som endast gäller i händelse av regn. Systemet kan även visa eventuella hastighetsbegränsningar på vägar som saknar skyltar.

Vägmärkesidentifieringen fungerar inte i alla länder. Tänk på det när du reser utomlands.

### Visning på displayen

I Tyskland, på motorvägar och andra bilvägar, visar systemet förutom hastighetsgränser och omkörningsbestämmelser, även slutet av förbudsskyltar. Den giltiga hastighetsbegränsningen visas även i andra länder.

Trafikskyltar som identifieras av systemet visas på instrumentpanelen »» bild 54 samt på infotainmentsystemet, beroende på vilket navigationssystem som sitter i bilen »» sidan 81.

Varningsskyltar visas inte i infotainmentsystemet.

### Meddelanden från vägmärkesidentifiering:

**Det finns inga tillgängliga vägmärken**

- Systemet håller på att starta.

<sup>1)</sup> Systems tillgänglighet beror på land.



- **ELLER:** Kameran har inte känt igen några påbuds- eller förbudsmärken.

### Fel: Dynamisk vägmärkesvisning

- Ett fel har uppstått i systemet. Låt en serviceverkstad undersöka systemet.

### Hastighetsvarning inte tillgänglig för tillfället

- Hastighetsvarningsfunktionen för vägmärkesidentifieringssystemet är defekt. Låt en serviceverkstad undersöka systemet.

### Vägmärkesassistent: rengör vindrutan.

- Vindrutan är smutsig i kamerans område. Rengör vindrutan.

### Vägmärkesassistenten är begränsad just nu.

- Navigeringssystemet för inte över data. Kontrollera om navigeringssystemet har uppdaterade kartor.
- **ELLER:** Bilen befinner sig i en region som inte omfattas av navigeringssystemets karta.

### Uppgifter saknas

- Vägmärkesidentifieringen fungerar inte i aktuellt land.

### Visning av trafikskyltar

När vägmärkesidentifieringen är ansluten registrerar en kamera i basen på innerbackspe-

geln vägmärkena framför fordonet. När informationen från kameran, navigeringssystemet och bilen har kontrollerats och bedömts så visas upp till två giltiga vägs skyltar tillsammans med tilläggs skyltar:

- **Första positionen.** Vägs skylten som just nu gäller för föraren visas på skärmen. Till exempel en hastighetsgräns på 130 km/h >>> bild 54.
- **Andra positionen.** En andra trafikskylt kan visas i den andra positionen, till exempel en varningsskylt, omkörningsförbud eller en alternativ hastighetsgräns.

**Tilläggs skylt:** Om vindrutetorkarna är igång medan du kör kommer skylten med tilläggs skylten regn visas först till vänster, eftersom det är den skylten som gäller.

Vägmärken som endast gäller med begränsningar, t.ex. förbud mot omkörning under vissa tider, kan visas.

### Hastighetsvarning (beroende på instrumentpanelen)

Om systemet upptäcker att den tillåtna hastigheten överskrids, kan föraren varnas med en "ljus signal" och med ett meddelande på instrumentpanelen.

### Släpvagnsläge

Om fordon med fabriksmonterad draganordning drar ett elektriskt anslutet släp kan man

aktivera eller inaktivera visning av specifika vägmärken för fordon med släp, t.ex. hastighetsbegränsningar eller förbud mot omkörning. Aktivera eller inaktivera funktionen i infotainmentsystemet med funktionsknappen  > Förarstödsystem > Trailer assist>>> sidan 85.

För släpvagnsläget, kan visningen av hastighetsgränser som gäller för respektive typ av släp ställas in. Hastigheten justeras i steg om 10 km/h inom ett intervall på mellan 60 km/h och 130 km/h. Om hastigheten justeras till en hastighet som är högre än vad som är tillåtet i landet vid körning med släp visar systemet automatiskt standardhastighetsgränserna, till exempel 80 km/h i Tyskland.

Om hastighetsvarningen för släpet är inaktiverad, visar systemet hastighetsgränserna som om inget släp vore påkopplat.

### Infart förbjuden

Vägmärkesidentifieringen varnar med ljud och bild i instrumentpanelen när man kör förbi en skylt om infart förbjuden på en enkelriktad gata eller en infart på en motorväg.

### Begränsad funktion

Vägmärkesidentifieringen har vissa begränsningar. I följande fall kan systemet ha en begränsad funktion eller inte fungera alls:

- Vid dålig sikt, t.ex. i snö, regn eller dimma. »

- Vid bländning, t.ex. på grund av mötande fordon med helljus eller från solen.
- Vid körning i höga hastigheter.
- Om kameran är övertäckt eller smutsig.
- Om trafikskyltarna befinner sig utanför kamerans synfält.
- Om trafikskyltarna är delvis eller fullständigt övertäckta, t.ex. av träd, snö, smuts eller andra fordon.
- Om trafikskyltarna inte överensstämmer med gällande trafikbestämmelser.
- Vid skadade eller böjda trafikskyltar.
- Vid rörliga meddelanden på skyltar som sitter ovanför vägen (rörliga LED-trafikskyltar eller andra informationspaneler).
- Om kartorna på navigationssystemet inte är uppdaterade.
- Vid etiketter på fordon som liknar trafikskyltar, t.ex. hastighetsgränser på lastbilar.

### ⚠ VARNING

Tekniken i systemet för vägmärkesidentifiering kan inte ändra de gränser som sätts av fysikens lagar och fungerar endast inom systemets begränsningar. Den extra bekvämlighet som vägmärkesidentifiering ger innebär inte att du kan ta mer risker än du brukar när du kör. Systemet kan inte ersätta förarens uppmärksamhet.

- Anpassa hastighet och körstil efter sikt, väder, vägslag och trafiksituation.

- Dålig sikt, mörker, snö, regn och dimma kan göra att systemet inte känner av vägmärken eller inte visar dem korrekt.

- Om kamerans synfält är smutsigt, täckt eller skadat, kan systemets funktion begränsas.

### ⚠ VARNING

De rekommendationer och trafiksymboler som visas i systemet för vägmärkesidentifiering kan skilja sig från dem i den faktiska trafiksituationen.

- Systemet kan inte alltid upptäcka alla vägmärken eller visa dem korrekt.
- Vägmärken och trafikregler har prioritet över de rekommendationer och instruktioner som ges av systemet.

### ⚠ VARNING

Om meddelandena ignoreras kan bilen oväntat stoppa mitt i trafiken och orsaka olyckor och allvarliga personskador.

- Ignorera aldrig visade meddelanden.
- Stanna bilen vid första möjliga tillfälle på en säker plats.

### i Observera

För att undvika att systemets korrekta funktion påverkas ska följande punkter tas i beaktande:

- Rengör kamerans synfält regelbundet och håll det fritt från snö och is.
- Täck aldrig över kamerans synfält.
- Byt alltid skadade eller slitna torkarblad när det behövs för att undvika linjer på kamerans synfält.
- Kontrollera att vindrutan inte är skadad i det område där kameran har sitt synfält.
- Om navigeringssystemet använder föråldrade kartor kan det leda till problem att visa vägmärken korrekt.
- I navigeringssystemets vägpunktsläge är vägmärkesidentifieringen endast delvis tillgänglig.
- Att strunta i textmeddelanden och tända signallampor kan leda till att bilen skadas.

## Miljövänlig förarassistans



Bild 55 Indikering för miljövänlig förarassistans (schematisk framställning).

Den miljövänliga förarassistansen hjälper dig att köra försiktigt och med låg strömförbrukning genom att följa instruktioner som visas i SEAT Digital Cockpit, beroende på situation.

När du närmar dig platser som korsningar, cirkulationsplatser eller vägsektioner med en hastighetsgräns visas symbolen  tillsammans med en händelse i Digital Cockpit >>> bild 55.

### VARNING

Systemet kan inte ersätta förarens uppmärksamhet.

- Anpassa alltid hastigheten och körstilen efter sikten, vädret, väglaget och trafiksituationen.
- Vägmarkerna och trafikregler prioriteras framför eco-drivingtips.



### Observera

- Symbolernas utseende kan variera något beroende på utrustning och modell. Systemuppdateringar kan modifiera eller utöka symbolerna.
- När systemet är avstängt kan den miljövänliga förarassistansen även öka energiåtervinningen utan att någon indikering visas. Detta kan hända om exempelvis gaspedalen släpps upp när det finns ett framförvarande fordon. I detta fall anpassas energiåtervinningen för att matcha det framför-

varande fordonets hastighet utan att någon indikering visas.

### Tid

#### Ställa in tiden i infotainmentsystemet

- Tryck på  /  > **Inställningar**.
- Välj menyalternativet **Tid och datum** för att ställa in tiden >>> sidan 81.

#### Ställa in tiden på analog instrumentpanel

- I klassisk vy >>> sidan 64, håll in knappen **OK** på multifunktionsratten när du har valt information om datum, rutt och räckvidd.
- Tryck och håll nere knappen **OK** för att ställa in.

### Varvräknare

Varvräknaren visar antalet motorvarv per minut.

Tillsammans med växlingsindikatorn ger varvräknaren dig möjlighet att köra bilens motor med ett lämpligt varvtal.

Början på den röda zonen indikerar maximalt varv på varje växel efter inkörning och med varm motor. Det är dock klokt att föra växelpaken till **D** eller lyfta foten från gaspedalen innan nålen når den röda zonen >>> .

Vi rekommenderar att du undviker höga varvtal och att du följer rekommendationerna på växlingsindikatorn. Se den ytterligare informationen i >>> sidan 213, Välj optimal växel.

### VIKTIGT

- För att undvika motorskador får varvräknarnålen överskrida gränsen till den röda zonen endast korta ögonblick.
- När motorn är kall, undvik höga varvtal och kraftig acceleration, och belasta inte motorn hårt.

### Miljövård

Att växla upp tidigt hjälper dig att spara bränsle och minimera utsläpp och motorbuller.

## Energimätare

✓ Giltig för: laddhybridbilar



Bild 56 Digital instrumentpanel: Energimätare (klassisk vy)



Bild 57 Digital instrumentpanel: Energimätare (Cupra-vy)

Den nedre vänstra sidan av varvräknaren har två färgkodade områden:

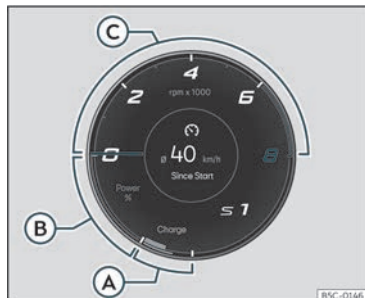
- Grön** Laddning: Laddningszon. Anger mängden laddning som genererats och maximal laddning.
- Blå** % effekt: Eldriftszon. Anger procenten energi och maximal mängd energi.

Energimätaren visar hur mycket eldrift som finns tillgänglig. Energimätaren visar aktuellt tillgänglig eldrift.

En ljusfärgad list visar hur mycket av framdrivningen som kan användas. Beroende på valt körprogram och aktuellt tillgänglig mängd elektrisk energi kan gränserna för de olika färgerna variera.

I energimätaren syns följande indikeringar:

»» bild 56

- Ⓐ Bilen återvinner elektrisk energi
- Ⓑ Elektrisk drift är påslagen/Boost (bilen körs en kort stund med elmotorns och förbränningsmotorns maximalt tillgängliga effekt.
- Ⓒ Förbränningsmotorn måste vara igång.

## Batterivåindikering

✓ Gäller för: Hybridbilar



Bild 58 Digital instrumentpanel: batterivåindikering.

Den smala pilen bredvid batterisymbolen på bränslemätaren anger vilken sida av bilen laddningsluckan sitter på.

## i Observera

- **Kör aldrig med helt tom tank. Under vissa omständigheter kan den lagrade energin i högvoltbatteriet vara otillräcklig för att nå närmsta servicestation.**
- **När utomhustemperaturen är mycket låg och högvoltbatteriet därmed är mycket kallt kan det bli svårt att starta förbränningsmotorn och räckvidden i eldriftsläget kan vara reducerad.**

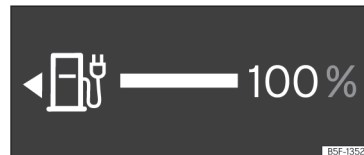
## Bränslemätare

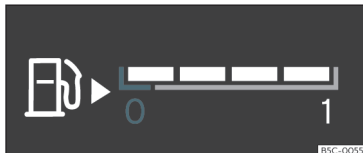

**Bild 59** Bränslemätaren visas på olika ställen beroende på vy.

## Signallampor

 Lyser rött

Bränsletanken nästan tom. Bränslereserven har nåtts  
» »  Tanka så fort du får tillfälle.

Displayen fungerar bara med tändningen påslagen.

Bränsleräckvidden visas på instrumentpanelen.

Information om bränsletankens volym i ditt fordon finns i avsnitt»» sidan 339 .

 **VARNING**

När man kör med låg bränslenivå kan bilen oväntat stanna mitt i trafiken och orsaka olyckor och allvarliga personskador.

- Om nivån i bränsletanken är för låg kan bränslet nå motorn oregelbundet, särskilt vid körning i backar.

- Styrsystemet, förarstödsystemen och bromsarna fungerar inte om motorn går ojämnt eller stängs av på grund av bränslebrist eller oregelbunden bränsletillförsel.
- Tanka alltid så fort det bara är en fjärdedel bränsle kvar i tanken för att förhindra att bilen får stopp på grund av bränslebrist.

 **VIKTIGT**

Kör aldrig slut på bränsletanken helt och hållet. En oregelbunden bränsletillförsel kan leda till feltändning och oförbränt bränsle kan komma in i avgassystemet. Katalysatorn eller partikelfiltret kan skadas!

 **Observera**

Den lilla pilen på bränslemätaren bredvid bränslepumpsymbolen pekar mot den sida av bilen där tankluckan sitter.

### Indikering av motorns kylväsketemperatur.

Indikeringen för kylväsketemperatur kan väljas i motsvarande meny»» sidan 64 .

## Signal- och varningslampa

 **Lyser rött**

-  **Fortsätt inte att köra!**  
Motorns kylmedelnivå är för låg, kylmedelstemperatur för hög.

 **Blikar rött**

Fel på motorns kylvätskesystem.

- Stanna bilen, stäng av motorn och låt den svalna.
- Kontrollera motorns kylvätskenivå»» sidan 304.
- Be om hjälp från specialiserad personal om varningslampan inte släcks trots att kylvätskenivån är korrekt.

 **VIKTIGT**

- För att garantera lång livslängd för motorn ska man undvika höga varvtal och höga körhastigheter och inte låta motorn arbeta hårt de första ca 15 minuterna när motorn är kall. Hur lång tid det tar innan motorn är varm beror också på utomhustemperaturen. Använd motoroljetemperaturen\*»» sidan 68 som vägledning vid behov.
- Extra lampor och andra tillbehör som monteras framför luftintaget minskar den kylande effekten av kylmedlet. Vid höga utomhustemperaturer och hög motorbelastning finns det risk för överhettning av motorn.

»

- Den främre spoileren ser också till att den kylande luften fördelas korrekt när fordonet körs. Om spoileren är skadad kan det reducera kyleffekten, vilket kan leda till överhettning av motorn. Uppsök specialishjälp.

### Serviceintervall

Indikeringen av serviceintervall visas på kombiinstrumentets display och i infotainment-systemet.

Det finns olika versioner av instrumentpaneler och infotainmentsystem, och instruktionerna på displayen kan därför variera.

CUPRA skiljer på service *med* oljebyte (dvs. oljebytesservice) och service *utan* oljebyte (dvs. inspektion).

För fordon med **service som styrs av tid eller körsträcka** är serviceintervallerna redan fördefinierade.

För fordon med **LongLife**-service bestäms intervallerna individuellt. Tack vare tekniska framsteg har underhållsarbetet minskat betydligt. Tack vare tekniken som används av CUPRA behöver du med denna tjänst byta olja när fordonet kräver det. För att beräkna förändringen (max. 2 år) så tas hänsyn till de förhållanden som bilen används i och personlig körstil. Förvarningen visas först 20 dagar innan datumet för motsvarande service. Antal kilometer som återstår till nästa service

avrundas alltid till närmaste 100 km och återstående tid ges i hela dagar. Det aktuella servicemeddelandet kan endast ses 500 km efter det senaste underhållet. Innan dess visas endast linjer på displayen.

### Servicepåminnelse

Om service eller inspektion är nära förestående visas en **servicepåminnelse** när tändningen är påslagen.

Värdet som visas är antal kilometer som kan köras eller tiden till nästa service.

### Förfallen service

När det är **dags för service** eller en **inspektion** hörs en varningsignal när tändningen slås på och en nyckelsymbol  kan visas på instrumentpanelen i några sekunder plus ett av följande meddelanden:

- **Service nu!**
- **Få din bil inspekterad.**
- **Tid för oljebytesservice!**
- **Tid för oljebytesservice och inspektion!**

### Konsultera ett servicemeddelande

Med tändningen påslagen, motorn avstängd och fordonet stillastående kan aktuellt **servicemeddelande** läsas:

*Kontrollera datum för aktuell service i infotainmentsystemet*

- Tryck på  > **Inställningar**.
- Välj menyalternativet **applikationer och service** för att se information om service.

*Kontrollera datumet på den digitala instrumentpanelen*

- Datumet för service kan bara visas i servicemenyn»» sidan 67.

### Återställning av serviceintervalldisplayen

Om servicen **inte** utförs av en auktoriserad CUPRA-återförsäljare eller en återförsäljare inom SEAT-nätverket kan indikeringen återställas på följande sätt:

- Serviceintervallindikeringen kan bara återställas i servicemenyn»» sidan 67.

Starta **inte** om indikeringen mellan serviceintervallen eftersom informationen som då visas inte stämmer.

Om oljebytesservice återställs manuellt, ändras serviceintervallindikeringen till ett fast serviceintervall, även i bilar med **flexibel oljebytesservice**.

### Observera

- Servicemeddelandet försvinner efter några sekunder, när motorn startas eller när du trycker på knappen **OK** på multifunktionsratten.

- I bilar med LongLife-systemet där batteriet har varit urkopplat under en längre tid kan datumet för nästa servicetillfälle inte fastställas. Serviceintervallen visas därför kanske inte korrekt. Var i sådant fall uppmärksam på de maximalt tillåtna serviceintervallen»» sidan 324.
- Om du återställer displayen manuellt kommer nästa serviceintervall att visas som i bilar med fasta serviceintervall. Vi rekommenderar därför att serviceintervalldisplayen återställs av en auktoriserad återförsäljare.

## Använda instrumentpanelen

### Inledning

När tändningen är påslagen är det möjligt att se displayens olika funktioner genom att rulla genom menyerna.

Multifunktionsdisplayen kan endast manövreras med knapparna på multifunktionsratten.

Vissa menyalternativ kan endast avläsas när fordonet står stilla.

### VARNING

Om föraren distraheras på något sätt kan det leda till en olycka och orsaka personskada.

- Använd aldrig menyerna på instrumentpanelen medan bilen är i rörelse.

### Observera

Kontrollera systeminställningarna efter laddning eller byte av 12-voltsbatteriet. Om strömtillförseln avbryts kan systeminställningarna bli inkorrekta eller raderas.



### Styrning med hjälp av multifunktionsratten



**Bild 60** Multifunktionsrattens högra sida: knappar till menyerna och informationskärmarna på instrumentpanelen.

Så länge en prioritet 1-varning»» sidan 68 är aktiv är det inte möjligt att öppna någon meny. Vissa varningar kan bekräftas och döljas med knappen **OK** på multifunktionsratten »» bild 60.

### Välj en meny eller informationsvy

- Slå på tändningen.
- Om ett meddelande eller en symbol visas trycker du på knappen **OK**»» bild 60. Vid behov trycker du flera gånger.
- För att växla meny används knapparna  eller »» bild 60.
- För att öppna menyerna eller den information som visas trycker man på knappen **OK** »» bild 60 eller väntar några sekunder tills menyerna eller informationskärmarna öppnas automatiskt.

### Anpassa menyinställningarna

- Vrid på det högra tumreglaget på multifunktionsratten»» bild 60 medan du befinner dig i menyerna tills önskat menyalternativ markerats. Alternativet ramas in.
- Tryck på knappen **OK**»» bild 60 för att göra nödvändiga ändringar. En markering visar att systemet eller funktionen är aktiverad.

### Gå tillbaka till menyvalet

Tryck på knappen  eller »» bild 60.

## Knapp för förarstödsystemen\*



**Bild 61** På spaken för blinkers och helljus: Knapp för förarstödsystem (beroende på version).



**Bild 62** Multifunktionsrattens vänstra sida: Knapp för förarstödsystem (beroende på version).

Med spaken för blinkers och helljus kan du aktivera eller inaktivera förarstödsystemen som visas i menyen **Förarstödsystem**.

**Aktivering eller avaktivering av ett förarstödsystem med blinkers- och helljusspaken**

- Tryck kort på knappen»» bild 61 ① för att öppna menyen **Förarstödsystem**.
- Välj förarstödsystem och aktivera eller inaktivera det»» sidan 77. En markering visar att förarstödsystemet är påslaget.
- Bekräfta ditt val genom att trycka på knappen **OK** på multifunktionsratten.

**Aktivering eller avaktivering av förarstödsystem med multifunktionsratten\***

- Tryck på knappen @»» bild 62 för att öppna menyen **Hjälpsystem**.
- Välj förarstödsystemet och aktivera eller inaktivera det. En markering visar att förarstödsystemet är påslaget.
- Bekräfta ditt val genom att trycka på knappen **OK** på multifunktionsratten.

Förarstödsystemen kan även aktiveras och inaktiveras i infotainmentsystemet i menyen **Inställningar bil**»» sidan 85.

## Signallampor

### Signal- och varningslampor

Signal- och varningslamporna indikerar varningar »» Δ, fel eller vissa funktioner. Vissa signal- och varningslampor lyser när tändningen slås på, och släcks när motorn startas eller när du börjar köra.

Beroende på modell kan ytterligare textmeddelanden ses på instrumentpanelens display. Dessa kan vara i rent informationssyfte eller uppmärksamma dig på något som kräver en åtgärd»» sidan 62, Instrumentpanel.

Beroende på fordonets utrustning kan ibland en symbol visas på instrumentpanelen istället för en varningslampa.

När vissa signal- och varningslampor tänds hörs även en ljudvarning.



### Röda varningslampor





	Central varningslampa: Extra information på instrumentpanelens display
	Parkeringsbroms ilagd»» sidan 250.
	Fel i bromssystemet»» sidan 250.
	Fel i styrsystemet»» sidan 214.
	Föraren eller en passagerare har inte spänt fast sitt säkerhetsbälte»» sidan 16.





	Motor kylarvätska»» sidan 75.
	Motoroljetryck»» sidan 302.
	Generatorfel»» sidan 309.
	Trampa på bromspedalen»» sidan 231.
	Drivsystem»» sidan 290

## Gula varningslampor

	Central varningslampa: Extra information på instrumentpanelens display
	Främre bromsbelägg slitna»» sidan 250.
	Fel på ESC eller så orsakade systemet avstängningen <b>ELLER</b> ESC eller TCS aktiv »» sidan 254.
	TCS stängdes av manuellt <b>ELLER</b> ESC i Sport-läge»» sidan 254.
	ABS-fel»» sidan 254.
	Elektronisk parkeringsbroms defekt.
	Dimbäckljusen är påslagna»» sidan 109.
	Fel i avgasreningssystemet»» sidan 298.
<b>EPC</b>	Fel i bensinmotorstyrningen»» sidan 298.
	Partikelfilter igensatt»» sidan 298.
	Fel i styrsystemet»» sidan 214.

	Däcktrycksövervakningssystem»» sidan 320.
	Bränsletanken nästan tom»» sidan 75.
	Fel i krockkuddsystemet och bältessträckarna»» sidan 25.
	Passagerarkrockkudden fram är inaktiverad»» sidan 25.
	Passagerarkrockkudden fram är aktiverad»» sidan 25.
	Defekt farthållare (GRA)»» sidan 224.
<b>LIM</b>	Defekt hastighetsbegränsare»» sidan 226
	Defekt aktiv farthållare (ACC)»» sidan 235
	Lane Assist (filhållningsassistent)»» sidan 239.
	Fel i varningssystemet för filhållningsassistent»» sidan 239.
	Lane Assist inaktiverad»» sidan 239.
	Fel på bilens ljus»» sidan 109.
	Låg oljenivå»» sidan 302.
	Fel i växellådan»» sidan 212.
	För låg spolarvätskenivå»» sidan 117.





## Gröna indikatorlampor





	Blinkers eller varningsblinkers tända»» sidan 109.
	Släpvagnsblinkers»» sidan 109.
	Auto Hold aktivt (lyser grönt), eller Auto hold pausat (lyser vitt)»» sidan 253.
	Laddningssystem»» sidan 288
	Trampa på bromspedalen»» sidan 208.
	Farthållare (GRA)»» sidan 223.
	Hastighetsbegränsare»» sidan 225
	adaptiv farthållare (ACC)»» sidan 232.
	Varning Lane Assist aktiv (Lane Assist)»» sidan 239.
	Parkeringsvärmare*»» sidan 150.

## Blå indikatorlampor

	Helljus eller ljusstuta på»» sidan 109.
--	---

## Andra varningslampor

	Dörr(ar), baklucka eller motorhuv öppen eller inte korrekt stängd»» sidan 66.
	Helljusassistent (Light Assist)»» sidan 109.
	Serviceintervall»» sidan 76.
	Mobiltelefon ansluten via Bluetooth®. »

	Laddningsstatus för mobiltelefonens batteri.
	Frostrisk»» sidan 66.
	Start-stopp-systemet är aktiverat»» sidan 203.
	Start-stopp-systemet är inte tillgängligt»» sidan 203.

### VARNING

Om varningslamporna och varningsmeddelandena ignoreras kan fel uppstå i bilen, den kan stanna oväntat mitt i trafiken, eller så kan olyckor och allvarliga skador inträffa.

- Ignorera aldrig varningslampor eller textmeddelanden.
- Stanna bilen på ett säkert sätt så snart som möjligt.
- Ett stillastående fordon intill en trafikerad väg utgör en potentiell olycksrisk. Varna vid behov andra trafikanter genom att sätta på varningsblinkers och placera ut varningstrianglar.
- Innan du öppnar motorhuven, stäng av motorn och låt den svalna.
- Motorrummet är ett farligt område i alla fordon och kan ge upphov till allvarliga skador»» sidan 299.

## Infotainmentsystem

### Inledning

Infotainmentsystemet för samman viktiga funktioner och system i bilen till en enda central styrenhet, t.ex. luftkonditionering, menyinställningar, radioutrustning och navigeringssystemet.

Det faktiska antalet tillgängliga menyer och namnen på de olika alternativen beror på fordonets utrustning och elektriska enheter.

### Allmän användningsinformation

Allmän information om användningen av infotainmentsystemet, samt varningar och säkerhetsanvisningar som måste tas i beaktande, finns i »» sidan 156.

### Hur man navigerar genom menyerna och väljer dem

- Slå på tändningen.
- Slå på infotainmentsystemet ifall det är avstängt.
- De olika menyerna väljs direkt på pekskärmen genom text, ikoner eller knappar.

Om kryssrutan är i ikryssad ✓ är funktionen aktiverad.

Genom att trycka på menyknappen < kommer du alltid till den senast använda menyn.

Alla inställningar som görs med hjälp av inställningsmenyerna sparas automatiskt när menyerna stängs.

**Rullningslist:** Vissa menyer och funktioner visar mer innehåll ovanför eller nedanför det som visas på skärmen vid en tidpunkt, till ex-

empel vid långa listor med inställningar. Tryck på rullningslistan och dra uppåt eller nedåt.

### Handledning

Första gången du använder infotainmentsystemet visas en handledning för systemet med en kort beskrivning av huvudfunktionerna och man använder det.

### Hjälp

I menyn **Hjälp** finns mer information och tips om hur man använder infotainmentsystemet.

### VARNING

En distraherad förare är en potentiell olycksrisk och kan förorsaka en olycka med personskador som följd. Att använda infotainmentsystemet under körning kan ta din uppmärksamhet från trafiken.

## Förklaring av funktionsknapparna

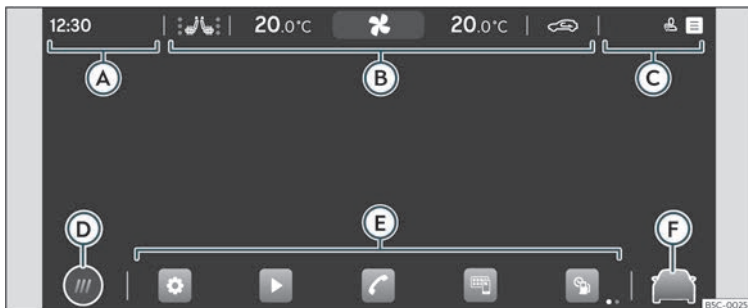

**Bild 63** Schematisk framställning: Översikt över möjliga funktionsknappar på skärmen

## Skärmens översta del

Följande information är alltid synlig, även när infotainmentsystemet är avstängt»» bild 63:

- Ⓐ Tid eller Inkommande samtal.
- Ⓑ Climabar»» sidan 144 .
- Ⓒ Statusfält. Systemanpassning utifrån användare och notiser.

## Skärmens nedersta del

- Ⓓ Visningsläge för huvudmenyn:

Ⓜ: huvudmeny med de sex huvudfunktionerna indelade på två skärmar (3 + 3, kan anpassas av användaren genom att trycka på funktionen).

Ⓜ: huvudmeny i mosaikläge (alla funktioner för infotainmentsystemet)

- Ⓔ Direkt åtkomst till infotainmentsystemets funktioner (upp till 10 funktioner 5 + 5, kan anpassas av användaren). Genom att trycka på ikonerna kan man välja/välja bort funktionen i fråga.
- Ⓕ Direkt åtkomst till förarstödsystem och fordonsinställningar»» sidan 85 .

## Guide för första konfiguration



Bild 64 Schematisk framställning: Guide för första konfiguration

Guiden för första konfiguration hjälper dig konfigurera ditt infotainmentsystem första gången du slår på det.

Varje gång infotainmentsystemet slås på visas grundinställningsskärmen» bild 64 om någon av parametrarna inte har ställts in (markeras med "✓") eller om funktionsknappen **Visa inte igen** inte har tryckts ned.

## Funktionsknapp: Funktion

✕	Stänger inställningsguiden.
Ⓐ	Tryck för att ställa in datum och tid.

## Funktionsknapp: Funktion

Ⓑ	Tryck för att söka efter radiostationer och spara dem med bäst mottagning för tillfället i minnet.
Ⓒ	Tryck för att gå till Onlinemediainställningar.
Ⓓ	Tryck för att para ihop din mobiltelefon med infotainmentsystemet.
Ⓔ	Tryck för att välja hemadress på basis av nuvarande position eller genom att ange en adress manuellt.

## Funktionsknapp: Funktion

Visa inte igen	Inaktiverar funktionen för att ändra inställningarna i infotainmentsystemet. Om du vill köra en första systemkonfiguration, måste du öppna genom <b>Hjälp</b> .
Starta	Startar konfigurationsguiden.
Slut	När en eller flera inställningar har tillämpats trycker man här för att avsluta inställningen i guidens huvudmeny.

## Fordonsinformation



**Bild 65** Schematisk framställning: Fordonsinformation och status

Tryck på  **Fordonsinfo** i huvudmenyn för att öppna menyn Fordonsinfo med följande undermenyer:

- **Kördata.** Genomsnittsförbrukning, medelhastighet, körsträcka, resans varaktighet och räckvidd visas. Det finns tre minnen: "Från avfärd", "Totalt" och "Sedan tankning">>> sidan 68 .
- **Bilstatus.** Varningar om fel, händelser, lagring av däcktryck eller information om nästa inspektion visas.

## Förarstödsystem och fordonsinställningar

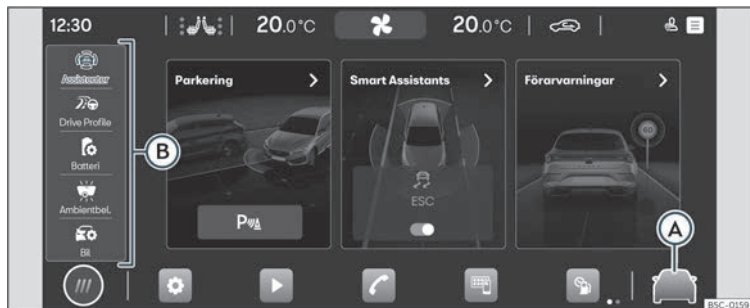

**Bild 66** Schematisk framställning: Förarstödsystem och fordonsinställningar

Tryck på **bild 66 A** eller **Fordonsinställningar** i huvudmenyn för att öppna assistenterna och menyerna fordonsinställningar. Genom att sedan klicka på någon av menyerna till vänster **B** visas den valda menyerna eller det valda förarstödsystemet.

Antalet förarstödsystem och inställningar beror på versionen och landet i fråga.

#### ■ Förarstödsystem

- Automatisk aktivering av parkeringsbroms >>> sidan 252.
- Parkeringsassistent >>> sidan 258.
- Aktivera/inaktivera ESC, stabiliserings-system och bromsassistent >>> sidan 254.
- Aktivera/inaktivera start/stopp-systemet >>> sidan 203.
- adaptiv farthållare (ACC) >>> sidan 231.
- Lane Assist (fyllhållningsassistent) >>> sidan 238.
- Nödbromsassistent (Front Assist) >>> sidan 226.
- Trötthetsvarning >>> sidan 69.
- Vägmärkesassistent >>> sidan 70.
- Lane assist >>> sidan 244.
- Emergency Assist >>> sidan 242.
- Körprofil >>> sidan 214
- Batterihanterare (hybridfordon) >>> sidan 285
- Interiörbelysning >>> sidan 116
- Bil
  - Belysning >>> sidan 109.
  - Komfortbelysning.
  - Backspeglar >>> sidan 119.
  - Centrallås >>> sidan 87
  - Däck >>> sidan 320.
  - Fönster >>> sidan 104.
  - Torkare >>> sidan 117.
  - Eldrift (hybridfordon) >>> sidan 206.
  - Infotainment >>> sidan 156.
  - Säten >>> sidan 121.

## Multifunktionsratt\*

## Funktioner



Bild 67 Reglage på ratten.



Bild 68 Reglage på ratten.

ing, röststyrning och förarstödsfunktioner utan att föraren behöver vända uppmärksamheten från vägen.

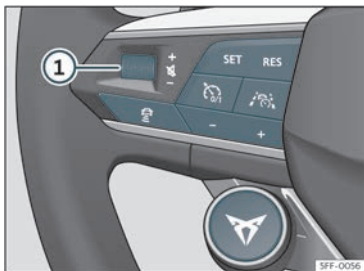
## Knappars tillgänglighet beror på version

Symbol	Funktion
①	<i>Vrid:</i> Höja/sänka volymen <i>Tryck på:</i> Stäng av ljud
②	<i>Vrid:</i> Sök i instrumentpanelens meny. <i>Vrid för att zooma in/ut ur kartan i navigeringsläget i Digital Cockpit</i> <i>Tryck på:</i> Välj markerat alternativ i instrumentpanelen
⏮ ⏭	<i>Radio:</i> Sök efter föregående/nästa station. <i>Media:</i> Kort intryckning: föregående/nästa spår. Lång intryckning: snabbspolning/bakåtspolning
☎	Aktivera telefonmeny (svara på samtal, avsluta samtal)
🔄	Växla mellan media- och radiokälla
☰ ☲	Växla instrumentpanelens meny (föregående/nästa)
🗣️	Aktivera/inaktivera röststyrning
<b>VIEW</b>	<i>Digital Cockpit:</i> Ändra vy för digital instrumentpanel»» sidan 63
👤	Aktivera eller inaktivera rattvärme»» sidan 148

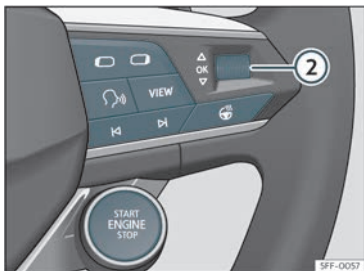
Symbol	Funktion
🔄	Slå på/av farthållare»» sidan 223 / adaptiv farthållare»» sidan 231 / hastighetsbegränsare»» sidan 225
<b>SET RES</b>	<b>SET:</b> Aktivera adaptiv farthållare/farthållare/hastighetsbegränsare <b>RES</b> Återställ programmerad hastighet för adaptiv farthållare eller farthållare
- +	+ : Öka programmerad hastighet - : Minska programmerad hastighet
🚗	Travel Assist kombinerar den adaptiva farthållaren (ACC) och den adaptiva filhållningen
🗣️	Öppna menyn förarstödsystem på instrumentpanelen
🚗	Ändra programmerat avstånd för adaptiv farthållare
🏠	Val av körprofil»» sidan 214
<b>START ENGINE STOP</b>	Starta och stanna motorn»» sidan 199

Ratten har multifunktionsmoduler som kan användas för att styra ljud, telefon, naviger-



## Öppna och stänga

### Nyckeluppsättning

#### Bilnyckel



Bild 69 Bilnyckel



Bild 70 Mittkonsol: bilnyckelhylsa.

Nyckel till >>> bild 69

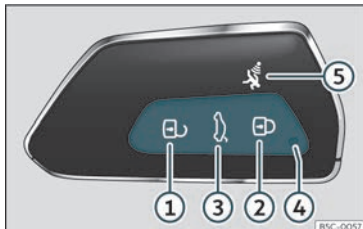
① Låsa upp bilen

- ② Lås bilen
- ③ Låsa upp endast bakluckan. Tryck på knappen tills alla blinkers på fordonet blinkar kort. Du har 2 minuter på dig att öppna bakluckan. När den tiden har passerat låses den igen. Dessutom blinkar lampan på nyckeln.
- ④ Signallampa
- ⑤ Larmknapp\*. Tryck endast på knappen i nödfall! När larmknappen aktiveras ljuder fordonets signalhorn och dess blinkers tänds under en kort stund. Tryck igen för att koppla ur.

Bilen kan låsas och låsas upp på avstånd med hjälp av fjärrkontrollen >>> sidan 90.

Fjärrkontrollen innehåller en sändare och ett batteri. Mottagaren sitter inuti bilen. Fjärrkontrollens räckvidd med nytt batteri är några meter runtom bilen.

Om dörrarna inte kan öppnas eller stängas med fjärrkontrollen måste den synkroniseras om >>> sidan 89, eller så måste batteriet bytas >>> sidan 89.

Olika nycklar som hör till bilen kan användas.

#### Signallampa på bilnyckeln

När du trycker kort på en av bilnyckelns knappar blinkar indikatorlampan ④ >>> bild 69 kort en gång, men om knappen hålls ned en längre stund blinkar den flera gånger, som vid komfortöppning.

Om fjärrkontrollens signallampa inte tänds när knappen trycks ner ska nyckeln's batteri bytas ut >>> sidan 89.

#### Nyckelhylsa

Det finns en nyckelhylsa nära startknappen >>> bild 70. **Varning!** Förväxla den inte med platsen för nödstart >>> sidan 202.

#### Reservnyckel

Om du behöver en extra bilnyckel måste du ha tillgång till bilens chassinummer.

Varje ny nyckel innehåller ett chip som måste vara kodat med informationen från fordonets elektroniska startspärrsystem. En nyckel fungerar inte utan chip eller om chipet är okodat. Detta gäller även för nycklar som är tillverkade specifikt för din bil.

Fjärrkontroll eller reservnyckel kan erhållas från en specialåterförsäljare av CUPRA, en SEAT-auktoriserad servicepartner, en specialiserad verkstad eller annan verkstad som är godkänd för framställning av denna typ av fjärrkontroller och nycklar.

Nya nycklar eller reservnycklar måste synkroniseras innan användning >>> sidan 89.

#### ⚠ VARNING

- Lämna aldrig barn eller rörelsehindrade personer ensamma i fordonet. Det kan

>>

hända att de inte kan ta sig ur fordonet eller klara sig själva vid nödläge.

- Okontrollerad användning av nyckeln kan starta motorn eller aktivera elektronisk utrustning (t.ex. elektriska fönsterhissar) och skapa risk för olyckor. Dörrarna kan låsas med fjärrkontrollsnnyckeln. Det kan utgöra ett hinder för hjälp i en nödsituation.
- Glöm aldrig nycklarna inuti fordonet. Obehörig användning av ditt fordon skulle kunna leda till person- eller materialskada eller stöld. Ta därför alltid nyckeln med dig när du lämnar fordonet.
- Ta aldrig bort nyckeln från tändningen om bilen är i rörelse. Annars kan styrningen plötsligt låsas och det blir omöjligt att styra fordonet.

### ❶ VIKTIGT

Alla nycklar innehåller elektroniska komponenter. Skydda dem från skador, överkan och fukt.

### i Observera

- Tryck på fjärrkontrollens knappar endast när du behöver använda aktuell funktion. Om du trycker på knapparna i onödan kan dörrarna låsas upp oavsiktligt eller larmet utlösas. Detta kan hända även när fjärrkontrollen är utanför mottagarens räckvidd.
- Nyckelfunktionen kan störas av radiosignaler i närheten av bilen som verkar på

samma frekvensband, till exempel radio-sändare eller mobiltelefoner.

- Föremål mellan fjärrkontrollen och bilen, dåliga väderförhållanden eller urladdat batteri i fjärrkontrollen kan leda till att dess räckvidd minskar betydligt.
- Om du i snabb följd trycker upprepade gånger på fjärrkontrollens knappar eller på någon av centrallåsknapparna»» sidan 92 inaktiveras centrallåssystemet en kort stund som skydd mot överbelastning. Bilen är i så fall oläst. Lås den vid behov.
- Reservfjärrkontrollsnnycklar finns på ditt servicecenter, där de måste matchas mot låsningssystemet.
- Upp till fem fjärrkontrollsnnycklar kan användas.

### Dra ut nyckelbladet



Bild 71 Bilnyckel: ta ut nyckelbladet.

Fjärrkontrollen för centrallås har ett nyckelblad i sig att använda för låsning/upplåsning av förardörren i nödfall»» sidan 99 .

- Om du trycker på knappen»» bild 71 ❶ en gång frigörs nyckelbladet och en ring kommer fram.
- Tryck och håll in knappen ❶ och dra samtidigt i ringen i pilens riktning»» bild 71 ❷ för att dra ut nyckelbladet helt.

## Byta batteriet

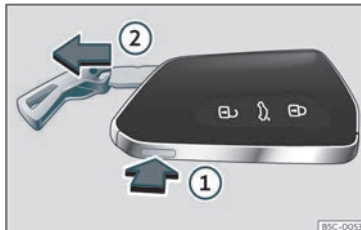

Bild 72 Bilnyckel: öppna batteriluckan.



Bild 73 Bilnyckel: ta bort batteriet.

CUPRA rekommenderar att du ber en specialiserad verkstad att byta batteriet.

Batteriet är placerat under ett lock i fjärrkontrollens bakre del.

## Byta batteri

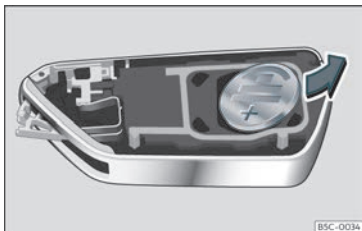
- Dra ut nyckelbladet ur bilnyckel»»» sidan 88.
- Sätt i nyckelbladet i skåran»»» bild 72, tryck det i pilriktningen ① och ta bort luckan genom att bända loss det ②.
- Ta ut batteriet ur facket med ett tunt, spetsigt verktyg»»» bild 73.
- Sätt i det nya batteriet och tryck in det i batterifacket »»» ①.
- Passa in locket och tryck in det i nyckelhuse tills det klickar på plats.

### ⚠ VARNING

Att svälja ett batteri med en diameter på 20 mm eller ett annat knappbatteri kan på mycket kort tid leda till allvarliga eller till och med livshotande skador.

- Förvara bilnyckeln och nyckelbrickor med batterier utom räckhåll för barn.
- Om du misstänker att någon har svält ett batteri, ska du genast söka medicinsk hjälp.

### ⌚ VIKTIGT

- Om batteriet inte monteras korrekt kan fjärrkontrollen skadas.
- Om olämpliga batterier används kan fjärrkontrollen skadas. Det nya batteriet måste därför vara av samma typ och ha samma spänning och storlek som det gamla batteriet.

- Kontrollera att batteriet är vänt åt rätt håll (rätt polaritet) när det monteras.

### ♻ Miljövård

Kassera gamla batterier enligt din kommuns återvinningsbestämmelser.

## Synkronisera bilnyckeln

Om knappen trycks ned upprepade gånger när fjärrkontrollen är utanför mottagarens räckvidd, kan det hända att dörrarna inte längre kan låsas eller låsas upp med hjälp av nyckeln. I det här fallet måste fjärrkontrollen synkroniseras på nytt enligt beskrivningen nedan:

- Dra ut nyckelbladet ur bilnyckel»»» sidan 87.
- Tryck på knappen Knappen på bilnyckeln. Du måste befinna dig intill bilen.
- Öppna bilen inom en minut med hjälp av nyckeln. Synkroniseringen är klar.
- Sätt på skyddet vid behov.

## Centrallås

### Inledning

Vid användning av centrallåssystemet måste alla dörrar och bakluckan vara ordentligt stängda. Om förardörren är öppen kan dörrarna *inte* låsas med nyckeln.

Om bilen lämnas en längre tid med olåsta dörrar (i till exempel ett garage) kan bilbatteriet laddas ur så att motorn inte startar.

### ⚠ VARNING

Om centrallåssystemet används felaktigt kan skador uppstå.

- Centrallåssystemet låser bilens alla dörrar. Om dörrarna är låsta från insidan kan ingen person utanför bilen (som inte har en fjärrkontroll eller bilnyckel) öppna dörrarna och tilltvinga sig bilen. I en nödsituation eller vid en olycka kan låsta dörrar emellertid medföra att åtkomst till kupén och räddning av passagerarna blir komplicerad.
- Lämna aldrig barn eller handikappade personer ensamma i bilen. Med central-låsknappen kan alla dörrar låsas från bilens insida. Detta betyder att passagerarna är inlåsta i bilen, och kan utsättas för mycket höga eller mycket låga temperaturer.
- Beroende på årstid kan temperaturen i bagageutrymmet bli mycket hög respektive mycket låg vilket kan leda till allvarliga per-

sonskador och till och med dödsfall, speciellt när det gäller småbarn eller djur.

- Lämna aldrig passagerare i en stängd och låst bil. I händelse av en nödsituation kan de inte självmant ta sig ut ur bilen.

### Beskrivning

Centrallåsning låter alla dörrar, bakluckan och tankluckan låsas upp centralt:

- Utifrån med bilnyckeln»» sidan 91
- Utifrån med Keyless Access-systemet »» sidan 93
- Från insidan genom att trycka på central-låsknappen»» sidan 92.

Olika funktioner finns tillgängliga för att förbättra fordonets säkerhet:

- Säkerhetssystem "Safe"»» sidan 96
- Sjävlåsande system som förhindrar oavsiktlig upplåsning
- Selektivt upplåsningssystem
- Automatiskt hastighetsberoende låsning och upplåsningssystem (Auto Lock)
- Nödopplåsningssystem

### Sjävlåsande system som förhindrar oavsiktlig upplåsning

Detta är ett stöldförebyggande system som förhindrar att fordonet låses upp oavsiktligt. Om fordonet är upplåst och ingen av dörrarna (inklusive bakluckan) öppnas inom 30 sekunder låses det igen automatiskt.

### Låsa upp ena sidan av bilen

När du låser fordonet med nyckeln låses dörrarna och bakluckan. När du öppnar dörren kan du antingen låsa upp *endast* förardörren eller alla dörrar på fordonet. För att välja önskat alternativ ska infotainmentsystemets inställning användas»» sidan 91.

### Automatisk låsningssystem (autolås)\*

Autolåsfuntionen låser dörrarna och bakluckan när fordonet överstiger en hastighet på ca 15 km/h.

Bilen kan låsas upp via centrallåsbrytaren eller genom att dra i ett av dörrhandtagen.

Vid en olycka då krockkuddarna löses ut låses dörrarna upp automatiskt för att underlätta assistans och åtkomst till fordonet.

### Blinkers

Fordonets blinkers blinkar två gånger när det låses upp och en gång när det låses.

Om det inte blinkar indikerar det att en av dörrarna, bakluckan eller motorhuven inte är stängda ordentligt.

## Oavsiktlig utelåsning

Centrallåssystemet förhindrar att du blir utelåst från fordonet i följande situationer:

- Om förardörren är öppen kan fordonet inte låsas med centrallåsbrytaren»» sidan 92.

Lås fordonet med fjärrkontrollen när alla dörrarna och bakluckan har stängts. Detta förhindrar oavsiktlig låsning av fordonet.

### Observera

- Låt aldrig värdefulla föremål ligga i fordonet utan uppsikt. Inte ens ett låst fordon är helt säkert.
- Om LED-lampan på förardörrens karm tänds i ca 30 sekunder när bilen låses fungerar inte centrallåset eller stöldskyddssystemet\* korrekt. Låt reparera felet hos en specialåterförsäljare av CUPRA, en SEAT- auktoriserad servicepartner eller en specialiserad verkstad.
- Bilens kupéövervakning av stöldlarmsystemet\* fungerar endast som avsett om fönstren och solluckan\* är stängda.

## Inställningar för centrallås

Inställningar för centrallås kan ändras i informationssystemet.

### Låsa upp dörrar

- Tryck på funktionsknappen  > **Exteriör > Stängning > Upplåsning av dörrar.**

Du kan välja att låsa upp **alla** dörrarna eller endast **förardörren** när du låser upp fordonet. Med alternativet **alla** låses även tanklocket upp.

Med inställningen **Förare**, när du trycker på knappen  på fjärrkontrollen en gång låses endast dörren på förarsidan upp. Om du trycker på knappen två gånger låses övriga dörrar och bakluckan upp.

Om knappen  trycks ner låses bilens alla dörrar. Samtidigt hörs en bekräftelsesignal\*.

## Låsa och låsa upp från utsidan







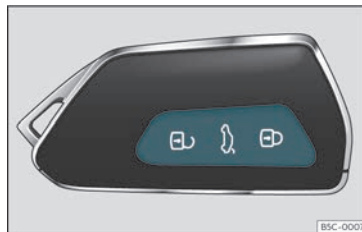

Bild 74 Fjärrkontrollsnycel: knappar

- Låsa: Tryck på knappen  knappen »» bild 74.
- Låsa dörrarna utan säkerhetssystemet "Safe": tryck på knappen  igen i och håll in i 2 sekunder.
- Låsa upp: tryck på knappen  knappen.
- Låsa upp bakluckan: Håll in  i minst 1 sekund.

Fordonet låses igen automatiskt om du inte öppnar en av dörrarna eller bakluckan inom 30 sekunder efter upplåsningen. På så sätt minskar risken för att bilen lämnas olåst om fjärrkontrollens upplåsningsknapp trycks ned av misstag. Detta gäller inte om du trycker på knappen  i minst en sekund. »

### Selektivt upplåsningssystem

Med det selektiva upplåsningssystemet kan du välja att endast låsa upp förardörren och tanklocket. Alla andra dörrar och bakluckan förblir låsta.

*Låsa upp förardörren och tankluckan:*

- Tryck (en gång) på knappen  på fjärrkontrollen eller vrid nyckeln *en gång* i öppningsriktningen.

*Låsa upp alla dörrar, bakluckan och tanklocket samtidigt:*

- Tryck inom 5 sekunder (två gånger) på knappen  på fjärrkontrollen eller vrid inom 5 sekunder nyckeln *två gånger* i öppningsriktningen.

Säkerhetssystemet Safe\* och stöldskyddslarmet\* inaktiveras omedelbart när endast förardörren öppnas.

I bilar med infotainmentsystem kan man programmera centrallåssystemet med säkerhetsfunktion direkt >>> sidan 91.

#### VARNING

Observera säkerhetsvarningarna >>>  i Låssystem "Safe" på sidan 96.

#### Observera



- Använd inte fjärrkontrollen förrän du kan se fordonet.

- Andra funktioner på fjärrkontrollen >>> sidan 105, Funktionen för komfortöppning / -stängning.

### Låsa och låsa upp från insidan



Bild 75 I mittkonsolen: Centrallåsbrytare

- Låsa: Tryck på knappen  >>> bild 75 .
- Låsa upp: Tryck på knappen  igen >>> bild 75.

Observera följande när du använder centrallåsbrytaren för att låsa fordonet:

- Dörrarna eller bakluckan kan inte öppnas *utifrån* (av säkerhetsskäl, t.ex. vid stopp vid trafikljus).
- LED-lampan i centrallåsbrytaren tänds när alla dörrar är stängda och låsta.
- Du kan öppna dörrarna individuellt inifrån via dörrhandtaget på insidan.

- Vid en olycka då krockkuddarna löses ut låses dörrar som har låsts inifrån upp automatiskt för att underlätta assistans och åtkomst till fordonet.

#### VARNING

- Centrallåsbrytaren fungerar även med tändningen avslagen, förutom om "safe"-systemet är aktiverat.
- Centrallåsbrytaren fungerar inte om fordonet har låsts utifrån och säkerhetssystemet är påslaget.
- Om dörrarna är låsta tar det längre tid för hjälp att komma fram. Lämna aldrig någon (speciellt inte barn) i bilen.

#### Observera

Din bil låses automatiskt när den uppnår en hastighet på cirka 15 km/h (autolås) >>> sidan 90. Du kan låsa upp fordonet igen med hjälp av knappen  på centrallåsbrytaren.

### Låsa upp och låsa fordonet med Keyless Access



Bild 76 Keyless Access: närhetszoner.



Bild 77 Dörrhandtag: sensorytor

#### >>> bild 77

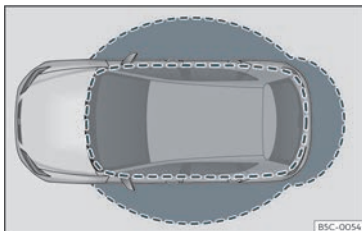
- (A) Lås upp sensorytan på insidan av dörrhandtaget.
- (B) Lås sensorytan på utsidan av dörrhandtaget.

Beroende på utrustning kan fordonet ha Keyless Access-systemet.

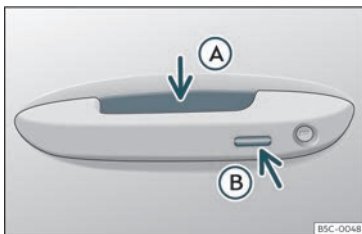
#### Konfigurerar Keyless Access-systemet

Hur Keyless Access-systemet ska bete sig kan justeras i menyn **Fordonsinställningar** i infotainmentsystemet.

Om funktionen Keyless Access inaktiveras är dess användning begränsad.

Keyless Access är ett nyckelfritt lås- och tändningssystem för att låsa upp och låsa bilen utan att aktivt använda nyckeln. För att det ska fungera är det bara nödvändigt att en giltig bilnyckel finns i detektionsområdet varifrån någon försöker öppna bilen.

#### Låsa upp bilen

- Rör vid ytan på sensorn i handtaget (A). Alla blinkers kommer att blinka *två gånger*.

Om sensorns yta vidrörs två gånger låses hela bilen upp.

#### Automatisk öppning av bilen

Bilen kan låsas upp automatiskt. För att göra detta måste funktionen vara aktiverad i infotainmentsystemet och bilnyckeln finnas i bilens närhetszon.

Om nyckeln finns i närhetszonen låses bilen upp automatiskt.

Om bilen inte är upplåst under en längre period inaktiveras funktionen.

Fordonet kan endast låsas upp och låsas via framdörrarna. När detta görs måste fjärrnyckeln finnas inom ca 1,5 m från dörrhandtaget.

Det spelar ingen roll var du bär nyckeln, t.ex. i jackfickan.

När dörrarna har låsts kan de inte öppnas igen omedelbart. På detta sätt kan du kontrollera att dörrarna är ordentligt stängda.

Om du vill kan du låsa upp *endast* en dörr eller hela fordonet. Nödvändiga justeringar kan göras i fordon med förarinformationssystem >>> sidan 85.

#### Allmän information

Om en giltig nyckel finns i närheten av bilen >>> **bild 76** ger lås- och startsystemet Keyless Access åtkomst för nyckeln när någon av sensorernas ytor på förardörrrens handtag vidrörs.

Följande funktioner finns då tillgängliga utan att man behöver använda bilnyckeln aktivt:

- **Keyless Entry:** Låsa upp bilen med handtaget på framdörrarna eller med *soft-touch*/handtaget på bakluckan.
- **Keyless Exit:** Låsa bilen med förarens sensor eller passagerarens dörrhandtag. »

- **Easy Open:** Öppna bakluckan med en förtörelse under den bakre stötfångaren»» sidan 103.

- **Press & Drive:** Nyckellös start av motorn med startknappen»» sidan 199.

Centrallåsning- och upplåsningssystemet fungerar på samma sätt som ett normalt lås- och upplåsningssystem. Bara reglagen är anordnunda.

När bilen låses upp bekräftas det med en *dubbel* blinkning från indikeringslamporna, när den låses med en *enkel* blinkning.

Om den sista nyckeln lämnas kvar inuti bilen och bilen låses och därmed alla dörrar och bakluckan är låsta, låses fordonet **inte omedelbart**. Alla bilens indikeringslampor blinkar *fyra gånger*. Bilen kommer att låsas efter några sekunder om du inte öppnar någon av dörrarna eller bakluckan.

Bilen kommer att låsas igen efter ett par sekunder om du låser upp den men inte öppnar någon av dörrarna eller bakluckan.

### Upplåsning av och öppning av dörrar (Keyless-Entry)

- Ta i framdörrrens handtag. När du gör detta vidrör du sensorytan»» **bild 77** **A** (pil) på handtaget och bilen låses upp.
- Öppna dörren.

På bilar med selektiv öppning eller infotainmentsystem, låses alla dörrar upp när du drar två gånger i dörrhandtaget.

### I bilar utan "Safe"-säkerhetssystem: stängning och låsning av dörrar (Keyless Exit)

- Slå av tändningen.
- Stäng förardörren.
- Rör (*en gång*) vid låsensornas yta»» **bild 77** **B** (pil) på ett av framdörrarnas handtag. Den dörr som används måste vara stängd.

### I bilar med "Safe"-säkerhetssystem: stängning och låsning av dörrar (Keyless Exit)

- Slå av tändningen.
- Stäng förardörren.
- Rör (*en gång*) vid sensornas yta»» **bild 77** **B** (pil) på ett av framdörrrens handtag. Bilen låses med "Safe"-säkerhetssystemet»» sidan 96. Den dörr som används måste vara stängd.
- Rör (*två gånger*) vid sensorytan»» **bild 77** **B** (pil) på ett av framdörrarnas handtag för att låsa bilen utan att aktivera säkerhetssystemet "Safelock"»» sidan 96.

### Låsa upp och låsa bakluckan

När bilen är låst låses bakluckan upp automatiskt när den öppnas om det finns en giltig bilnyckel i närhetszonen»» **bild 76**.

Öppna eller stäng bakluckan *som vanligt*.

När bakluckan stängts låses den automatiskt. Om hela fordonet är olåst, låses bakluckan **inte** automatiskt när den stängs.

### Vad händer om bilen låsas med en andra nyckel

Om det finns en bilnyckel inne i bilen och bilen är låst utifrån med en andra bilnyckel, kan inte bilen inne i bilen användas för att starta bilen»» sidan 199. För att tändningen ska aktiveras måste knappen  på nyckeln som är inne i bilen tryckas in.

### Inaktivera sensorer automatiskt

Om bilen inte låses eller låses upp på en längre tid, inaktiveras passagerardörrarnas närhetssensorer automatiskt.

Om en av sensorytorna på dörrhandtagen ofta aktiveras på felaktigt sätt när bilen är låst (t.ex. om en buskes grenar gnids emot den), inaktiveras alla beröringsfria sensorer en stund.



Sensorerna aktiveras igen:

- Efter en stund.
- **ELLER:** Om bilen låses upp med knappen  på nyckeln.
- **ELLER:** Om bakluckan öppnas.
- **ELLER:** Om bilen låses upp manuellt med knappen.



### Tillfällig fränkopplingsfunktion för Keyless Access\*

Du kan deaktivera bilens Keyless Access-upplåsning för en låsnings- och upplåsningscykel.

- För växelspaken till läge **P** eftersom bilen annars inte kan låsas.
- Stäng dörren.
- Tryck på centrallåsknappen  på fjärrkontrollen och rör vid låsensornas yta >> **bild 77**  på förardörren en gång inom 5 sekunder. Ta inte tag i dörrhandtaget eftersom bilen då inte låses upp. Inaktivering är även möjlig om bilen låses med förardörrens lås.
- För att kontrollera att funktionen har inaktiverats ska du vänta minst 10 sekunder och sedan ta tag i och dra i dörrhandtaget. Dörren ska inte öppnas.

Nästa gång kan bilen bara låsas upp med fjärrkontrollen eller låscylinde. Nästa gång dörren låses/låses upp kommer Keyless Access vara aktiv igen.

### Permanent avstängningsfunktion för Keyless Access\*

Man kan inaktivera upplåsning av bilen med Keyless Access permanent i infotainmentsystem så att andra inte kan låsa upp eller starta bilen.

### Komfortfunktioner

För att stänga alla fönster med elhissar och solluckan med hjälp av **komfortfunktionen** håller du ett finger några sekunder på låsensornas yta >>> **bild 77**  (pil) på dörrhandtaget tills fönstren och taket har stängts.

Hur **dörrarna öppnas** när sensorytan vidrörs på dörrhandtaget beror på inställningarna som har aktiverats i infotainmentsystemet med funktionsknappen  > **Exteriör** > **Stängning**.

#### **VIKTIGT**

Sensorytorna på dörrhandtagen kan aktiveras om de träffas av en vattenstråle eller av högtrycksånga om det finns en giltig nyckel i närheten. Om minst ett av de elmanövrerade fönstren är öppet och sensornas yta >>> **bild 77**  (pil) på ett av handtagen aktiveras kontinuerligt, stängs alla fönster.

#### **Observera**

- Om bilbatteriet är nästan eller helt urladdat, eller om bilnyckelns batteri är nästan eller helt urladdat, kommer bilen antagligen inte att kunna låsas eller låsas upp med Keyless Access-systemet. Bilen kan låsas upp eller låsas manuellt >>> sidan 99.
- För att kontrollera att bilen är korrekt låst är öppningsfunktionen inaktiverad i ca 2 sekunder.

- Om meddelandet Fe1 på Keyless Access-systemet visas på instrumentpanelen, kan fel uppstå på Keyless Access-systemets funktion. Kontakta en specialiserad verkstad. CUPRA rekommenderar att du går till en specialåterförsäljare av CUPRA eller en SEAT-återförsäljare.

- Beroende på infotainmentsystemets inställning för speglarna, fälls backspeglarna ut och omgivningsbelysningen tänds när bilens låses upp med sensorytan på förar- eller passagerardörrens handtag >>> sidan 119.

- Om det inte finns någon giltig nyckel inne i bilen eller om bilen inte kan identifiera någon kommer ett varningsmeddelande att visas på skärmen på instrumentbrädan. Detta kan inträffa om en annan radiofrekvent signal stör nyckelns signal (till exempel från något tillbehör till mobiler) eller om nyckeln är täckt med något föremål (till exempel en aluminiumlåda).

- Om sensorerna är mycket smutsiga, t.ex. är täckta av ett saltlager kan det påverka hur sensorerna på dörrhandtagen fungerar. Tvätta bilen i detta fall.

- Bilen kan endast låsas om väljarspaken befinner sig i läge **P**.

- För att öka bilens säkerhet har systemets fjärrkontroll en lägesgivare. Om fjärrkontrollen inte registrerar någon rörelse under en viss tid antar systemet att bilen inte kan öppnas (t.ex. på ett nattduksbord) och den inaktiveras.

»

- Om den senast använda nyckeln fortfarande finns i bilen när man försöker låsa den blinkar alla blinkers fyra gånger.

### Låssystem "Safe"<sup>1)</sup>



När bilen låses försätter säkerhetssystemet "Safe" dörrhandtagen ur funktion och hindrar obehöriga personer från att komma in och dörrarna kan inte öppnas inifrån >>> .

För vissa bilar kan ett varningsmeddelande visas på instrumentpanelens display när tändningen slås av som anger att "Safe"-säkerhetssystemet har aktiverats.

Låser dörrarna och aktiverar "Safe"-säkerhetssystemet.

- Tryck på låsknappen  på bilnyckeln en gång.

Låser dörrarna utan att aktivera "Safe"-system.

- Tryck på låsknappen  på bilnyckeln två gånger.
- **ELLER:** Rör vid sensorytan på utsidan av dörrhandtaget två gånger >>> bild 77 .

När "Safe"-säkerhetssystemet är inaktiverat måste man ta hänsyn till följande:

- Bilen kan låsas upp och öppnas inifrån med hjälp av ett dörrhandtag.
- Stöldskyddet aktiveras.
- Bilens system för kupéövervakning och bärgningsskyddssystemet inaktiveras.

### Status för "Safe"

Blinkfrekvensen på dioden i dörrkarmen bekräftar processen direkt. Först blinkar dioden snabbt under en kort stund och slocknar sedan i ca 30 sekunder, för att sedan slutligen fortsätts blinka långsamt.

### VARNING

Lämna aldrig någon i fordonet (speciellt inte barn) om det är låst utifrån och "Safe"-säkerhetssystemet är aktiverat, eftersom dörrarna och fönstren då inte kan öppnas från insidan. Om dörrarna är låsta tar det längre tid för hjälp att komma fram.

## Stöldskyddssystem\*

### Beskrivning

Stöldlarmet gör det svårare att bryta sig in i fordonet eller stjäla det. Systemet avger hörbara och synliga varningssignaler när ett försök görs att bryta sig in i det.

Stöldlarmet sätts på automatiskt när fordonet låses med nyckeln. Systemet aktiveras omedelbart och sidoblinkern på förardörren blinkar tillsammans med blinkers och indikerar att larmet och låssäkerhetssystemet (dubbelt lås) har slagits på.

Om någon av dörrarna eller motorhuvnen är öppen ingår de inte i fordonets skyddszon när larmet slås på. Om dörren eller motorhuvnen sedan stängs inkluderas de automatiskt i fordonets skyddszoner och blinkers blinkar när dörrarna stängs.

- Blinkerslampan blinkar två gånger vid öppning och inaktivering av larmet.
- Blinkerslampan blinkar en gång vid stängning och aktivering av larmet.

### När löser systemet ut ett larm?

Stöldlarmets ljudsignal är utlöst i ca 30 sekunder tillsammans med ljudliga och visuella

<sup>1)</sup> Tillgängligt beroende på marknad och version.

varningssignalerna (blinkningar) signalerar ca tio gånger när fordonet är låst och följande otillåtna handlingar utförs:

- En mekaniskt upplåst dörr öppnas med hjälp av fordonets nyckel utan att tändningen slås på under de följande 15 sekunderna (på vissa marknader, t.ex. Nederländerna, förekommer ingen väntetid på 15 sekunder och larmet aktiveras direkt när dörren öppnas).
- En dörr öppnas.
- Motorhuvén öppnas.
- Bakluckan öppnas.
- När tändningen sätts på med en icke godkänd nyckel.
- Överdriven manipulering av larmet.
- Urkoppling av bilbatteriet.
- Rörelser inne i fordonet (i fordon med inre övervakning»» sidan 97).
- När fordonet bogseras (i fordon med bärgningsskyddssystem»» sidan 97).
- När fordonet lyfts upp (i fordon med bärgningsskyddssystem»» sidan 97).
- När fordonet transporteras på färja eller på räls (fordon med bärgningsskyddssystem eller inre övervakning»» sidan 97).
- När ett släp som är anslutet till stöldskyddslarmet kopplas från.

### Hur larmet stängs AV

- Lås upp bilen med upplåsningsknappen  på nyckeln.
- **ELLER:** Slå på tändningen med en giltig nyckel.

Om förardörren låses upp mekaniskt med nyckeln måste tändningen slås på inom 15 sekunder från att dörren öppnas.

I annat fall utlöses larmet i 30 sekunder och tändningen blockeras.

### VIKTIGT

Om stöldskyddssystemet stängs av, stängs även den invändiga övervakningen och bärgningsskyddet av automatiskt.

### Observera

- Efter 28 dagar släcks indikatorlampan för att förhindra att batteriet töms om fordonet har stått parkerad under längre tid. Larmsystemet förblir aktiverat.
- Om du kommer ett annat övervakat område efter att ljudvarningen har utlösts (t.ex. bakluckan öppnas efter att en dörr har öppnats), så utlöses larmet igen.
- Stöldlarmet aktiveras inte när fordonet har låsts från insidan med hjälp av central-låsknappen .
- Om förardörren låses upp mekaniskt med nyckeln låses endast förardörren upp, reserande dörrar förblir låsta. De andra dör-

rarna blir tillgängliga först när tändningen har satts på - men inte upplåsta - och central-låsknappen aktiveras.

- Om bilbatteriet har låg eller ingen laddning kommer stöldlarmet inte att fungera korrekt.
- Fordonsövervakningen fortsätter att vara aktiv även om batteriet är fränkopplat eller av någon anledning inte fungerar.
- Larmet utlöses genast om en av batterikablarna kopplas från när larmsystemet är aktivt.

### Kupéövervakning och bärgningsskyddssystemet\*

En övervaknings- eller kontrollfunktion finns inbyggd i stöldskyddslarmet\* som känner av obehörigt intrång i fordonet med hjälp av ultraljud.



Kupéövervakningen och bogseringssensorn (lutningssensor) slås automatiskt på när stöldlarmet slås på. För att kunna aktivera det måste alla dörrar och bakluckan vara stängda.

Om "Safe"-säkerhetssystemet\*»» sidan 96 stängs av, stängs även den invändiga övervakningen och bärgningsskyddet av automatiskt. »

### Aktivering

- Det sätts på automatiskt när stöldlarmet aktiveras.

### Inaktivering

- Öppna fordonet med nyckeln, antingen mekaniskt eller genom att trycka på knappen  på fjärrkontrollen. Tiden från det att dörren öppnas tills att tändningen slås på ska inte överskrida 15 sekunder, annars utlöses larmet.
- Tryck på  på fjärrkontrollen två gånger. Den volymetriska sensorn och lutningssensorn inaktiveras. Larmsystemet förblir aktiverat.

Kupéövervakningen och bogseringslarmet slås automatiskt på igen nästa gång bilen låses.

Om du vill koppla bort kupéövervakningen och bogseringslarmet måste det göras varje gång som bilen låses, annars kopplas de automatiskt in.

Kupéövervakningen och bärgningslarmet bör stängas av om djur lämnas inlåsta i bilen (annars utlöser deras rörelser larmet) eller när bilen till exempel transporteras eller måste bogseras med bara en axel på marken.

### Inaktivering genom infotainmentsystemet

- Slå av tändningen och tryck på funktionsknappen  > **Exteriör** > **Stängning** > **Kupéövervakning**.
- Nu när bilen låses är kupéövervakning och bogseringslarm avstängda till nästa gång dörren öppnas.

### Falsa larm

Kupéövervakningen fungerar bara korrekt om fordonet är helt stängt. Följ gällande lagkrav.

### Följande fall kan ge upphov till falskt larm:

- Öppna fönster (delvis eller helt).
- Öppen panoramasollucka/lutande sollucka (delvist eller helt).
- Rörliga föremål inuti fordonet som t.ex. papper, saker som hänger från backspegeln (luftfräschare) osv.

#### Observera

- Om fordonet låses igen och larmet aktiveras utan den volymetriska sensorfunktionen aktiveras larmet med alla sina funktioner utom den volymetriska sensorn vid läsning på nytt. Denna funktion aktiveras igen när larmet slås på igen om det inte medvetet slås av.
- Om larmet har utlöst av den volymetriska sensorn indikeras detta av att indikatorn på förardörren blinkar när fordonet öpp-

nas. Denna blinkning är annorlunda än blinkningen som visar att larmet är aktiverat.

- Vibrationen från en mobiltelefon som lämnats inuti fordonet kan få det invändiga övervakningslarmet att utlösas, då båda sensorerna reagerar på rörelser och skakning inuti fordonet.
- Om någon dörr eller bakluckan är öppen när larmet aktiveras, aktiveras bara larmet. Kupéövervakningen och bogseringslarmet aktiveras bara när alla dörrar är stängda (inklusive bakluckan).

## Dörrar

### Inledning

Dörrarna och bakluckan kan låsas och öppnas manuellt i händelse av att fjärrkontrollen eller centrallåset upphör att fungera.

#### VARNING

Om dörrarna öppnas och stängs vårdslöst kan det leda till olyckor.

- Om dörrarna är låsta utifrån kan varken dörrar eller rutor öppnas inifrån.
- Lämnna aldrig barn eller handikappade personer ensamma i bilen. De kan bli instängda i bilen vid ett nödfall och kan inte sätta sig i säkerhet på egen hand.

- Beroende på årstid kan temperaturen i bagageutrymmet bli mycket hög respektive mycket låg vilket kan leda till allvarliga personskadorna och till och med dödsfall, speciellt när det gäller småbarn eller djur.

### VARNING

Allvarliga klämskador kan bli följden när dörrarna och bakluckan stängs.

- Se till att ingen står i vägen när dörrar och baklucka öppnas eller stängs.

### VIKTIGT

Om dörrarna behöver öppnas eller stängas manuellt i en nödsituation, håll reda på alla demonterade detaljer och återmontera dem noggrant så att inga skador uppstår på bilen.

## Nödupplåsning eller låsning av förardörren



Bild 78 Förardörrens handtag: Låscylinder.

Om centrallåssystemet inte skulle fungera kan förardörren fortfarande låsas och låsas upp genom att vrida om nyckeln i låset.

Som tumregel gäller att om förardörren har låsts manuellt är alla andra dörrar låsta. När den låses upp manuellt öppnas endast förardörren. Var vänlig se instruktionerna gällande stöldlarmsystemet >>> sidan 96.

- Dra ut nyckelbladet ur bilnyckel >>> sidan 87.
- Sätt i nyckeln i låset för att låsa eller låsa upp bilen.

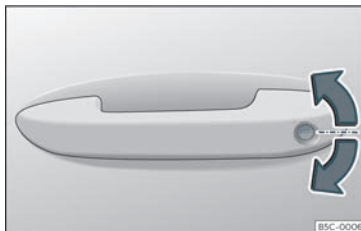
### Särskilda egenskaper

- Stöldlarmet förblir aktivt när fordonet låses upp. Larmet kommer dock inte att lösas ut >>> sidan 96.

- När förardörren har öppnats har du 15 sekunder på dig att sätta på tändningen. När tiden har gått så utlöses larmet.
- Slå på tändningen. Det elektroniska starts-pärrsystemet känner igen en godkänd nyckel och inaktiverar stöldlarmsystemet.

### Observera

Stöldlarmet aktiveras inte när fordonet låses manuellt med hjälp av den utfällda nyckeln >>> sidan 90.

## Nödlåsning av dörrar utan låscylindrar



Bild 79 Låsa dörren manuellt.

Om centrallåssystemet någon gång inte skulle fungera måste dörrar utan låscylinder låsas separat. >>>

Nödlåsningen sitter i fram på passagerardörren fram och på bakdörrarna. Den är endast synlig om dörren är öppen.

- Dra ut locket ur hålet.
- För in nyckeln i springan och vrid den till höger så långt det går (om dörren sitter på höger sida) eller till vänster (om dörren sitter på vänster sida).
- Sätt tillbaka locket.

När dörren har stängts kan den inte längre öppnas från utsidan. Dra i dörrhandtaget på insidan en gång för att låsa upp och öppna dörren.

### Barnsäkra lås



**Bild 80** Barnsäkert lås på vänster dörr.

Det barnsäkra låset förhindrar att bakdörrarna öppnas från insidan. Detta system för-

hindrar att minderåriga öppnar en dörr oavsiktligt medan fordonet är i rörelse.

Denna funktion är fristående från fordonets elektroniska öppnings- och låsningssystem. Den påverkar bara bakdörrarna. Det kan bara aktiveras och inaktiveras manuellt enligt nedan:

#### Aktivera det barnsäkra låset

- Lås upp fordonet och öppna dörren där du vill aktivera det barnsäkra låset.
- Med dörren öppen, vrid spåret i dörren med tändningsnyckeln, medurs för vänsterdörrar >>> **bild 80** och moturs för högerdörrar.

#### Inaktivera det barnsäkra låset

- Lås upp fordonet och öppna dörren vars barnsäkra lås du vill inaktivera.
- Med dörren öppen, vrid spåret i dörren med tändningsnyckeln, medurs för vänsterdörrar >>> **bild 80** och medurs för högerdörrar.

När det barnsäkra låset har aktiverats kan dörren bara öppnas från utsidan.

## Baklucka

### Inledning

#### ⚠ VARNING

Om bakluckan låses, öppnas eller stängs vårdslöst eller obetänksamt kan en olycka och personskada inträffa.

- Bakluckan får inte öppnas när backljusen eller dimljusen bak är tända. Det kan skada backljusen.
- Stäng inte bakluckan genom att trycka ned den med handen på bakrutan. Glaset kan krossas. Skaderisk!
- Kontrollera att bakluckan är låst sedan den stängts. I annat fall kan den öppna sig oväntat under körningen.
- Stängs bakluckan utan att kontrollera att det är säkert kan du eller andra personer skadas allvarligt. Kontrollera att ingen finns i vägen för bakluckan.
- Kör aldrig med bakluckan öppen eller halvstängd; avgaser kan tränga in i fordonet. Förgiftningsrisk!
- Lämna inte bilen obebakad och låt inte barn leka i eller runt bilen, speciellt om bakluckan är öppen. Barn kan klättra in i bagageutrymmet och stänga bagageluckan så att de inte kan komma ut. Beroende på årstid kan temperaturen i den låsta bilen bli mycket hög respektive mycket låg, vilket

kan leda till allvarliga personskador och till och med dödsfall.

### ❶ VIKTIGT

Innan bakluckan öppnas eller stängs ska du försäkra dig om att det finns tillräckligt med utrymme för att öppna eller stänga den, t.ex. när ett släp dras eller i ett garage.

### i Observera



Innan bakluckan stängs ska du kontrollera att nyckeln inte har lämnats inne i bagageutrymme.

## Öppna och stänga bakluckan



**Bild 81** Baklucka: öppning från utsidan.

Bakluckan har ett elektriskt öppningssystem. Den aktiveras med det insigniaformade handtaget på bakluckan >>> **bild 81**.

För att låsa eller låsa upp bakluckan, tryck på någon av knapparna  eller  på bilnyckeln.

En varning visas på instrumentpanelen om bakluckan är öppen eller inte helt stängd.\* En hörbar varningssignal avges dessutom om den öppnas medan fordonet går snabbare än 6 km/h\*.

### Öppna och stänga

- För att öppna: dra i handtaget och lyft det uppåt >>> **bild 81**. Bakluckan öppnas automatiskt.
- För att stänga: håll ett av handtagen på insidan och stäng den genom att föra den nedåt, eller tryck på knappen på bakluckan\* >>> **bild 82**.

Om dörrarna är låsta är även bakluckan låst.

## Baklucka med elektrisk öppning och stängning\*



**Bild 82** Baklucka: knapp för att stänga bakluckan.



**Bild 83** På förardörren: knapp för att öppna eller stänga bakluckan.

### Öppna bakluckan

- Lås upp bilen >>> **sidan 90** och tryck kort på bakluckans handtag. På bilar med Keyless Access kan du trycka direkt på bakluckans >>

handtag. Bakluckan låses upp om en godkänd nyckel känns av i närheten av bilen.

- **ELLER:** Beroende på funktionerna, dra knappen ⇄ på förardörren uppåt»» **bild 83**. Knappen fungerar även när tändningen slås av.

- **ELLER:** Tryck och håll in knappen ⇄ på fjärrkontrollen i ca 1 sekund. Om bilen är låst låses endast bakluckan upp (dörrarna förblir låsta).

- **ELLER:** På bilar med Keyless Access och sensorstyrd öppning kan du öppna bakluckan med en fotrörelse i området för sensorerna som sitter under den bakre stötfångaren (Easy Open»» sidan 103). Bakluckan öppnas automatiskt.

### Stänga bakluckan

- Tryck kort på knappen ⇄ på bakluckan »» **bild 82** »» Δ i Inledning på sidan 100.

- **ELLER:** Beroende på funktionerna, dra knappen ⇄ på förardörren uppåt»» **bild 83**.

- **ELLER:** På bilar med Keyless Access, tryck och håll in knappen ⇄ på bilnyckeln tills bakluckan är stängd eller gör en fotrörelse i området för sensorerna som sitter under den bakre stötfångaren (Easy Open)»» sidan 103. Bilnyckeln får inte vara längre än 1,5 m från bagageutrymmet eller måste vara i bilen.

- **ELLER:** Flytta bakluckan för hand i stängningsriktningen tills den stängs automatiskt.

- Bakluckan går ner automatiskt till ändläget och låses dessutom automatiskt »» Δ i Inledning på sidan 100.

### Avbryta öppning eller stängning

Medan bakluckan öppnas eller stängs, kan rörelsen avbrytas genom att trycka på någon av knapparna ⇄.

Fortsätta att öppna eller stänga bakluckan för hand. För att göra detta krävs en viss kraft.

Om du trycker på någon av knapparna ⇄ igen kommer bakluckan röra sig i den ursprungliga riktningen igen.

Om bakluckan stöter på ett motstånd eller ett hinder under den automatiska öppningen eller stängningen, avbryts öppningen eller stängningen omedelbart. För stängningsprocessen öppnar bakluckan igen något.

- Kolla varför det inte gick att öppna eller stänga bakluckan.

- Försök öppna eller stänga bakluckan igen.

- Om det är nödvändigt kan bakluckan öppnas eller stängas för hand med måttlig kraft.

### Särskilda funktioner vid bogsering av släp

Om den fabriksmonterade draganordningen är elektriskt ansluten till ett släp»» sidan 272, kan den elektriska bakluckan en-

dast öppnas eller stängas med knapparna på själva bakluckan.

### Ljudvarningar

Under hela öppnings- eller stängningsprocessen för bakluckan hörs ljudsignaler. Undantag: När bakluckan öppnas manuellt med handtaget, med Easy Open-funktionen med fotrörelsen eller stängs med knappen som finns på bakluckan»» **bild 82**.

### Ändra och memorera öppningsvinkeln

Om utrymmet bakom eller framför bilen inte är tillräckligt stort för bakluckans rörelse, kan du ändra bakluckans öppningsvinkel.

För att memorera en ny öppningsvinkel, måste bakluckan öppnas till minst hälften.

- Avbryt öppningsprocessen i önskat läge.

- Tryck på knappen ⇄»» **bild 82** i ungefär 3 sekunder.

Öppningsvinkeln lärs in. Inläringen bekräftas genom att symbolerna för varningsblinkers blinkar och en ljudvarning hörs.

### Återställa och memorera öppningsvinkeln

För att bakluckan ska öppnas helt igen måste öppningsvinkeln återställas och läras in igen.

- Släpp bakluckan och öppna den till den inlärd höjden.



- Lyft upp bakluckan för hand så långt det går. För att göra detta krävs en viss kraft.
- Tryck på knappen  bild 82 i ungefär 3 sekunder.
- På detta sätt återställs och memoriseras den fabriksinställda öppningsvinkeln. Inläringen bekräftas genom att symbolerna för varningsblinkers blinkar och en ljudvarning hörs.

### Automatiskt skydd mot överhettning

Om systemet manövreras upprepade gånger på kort tid, stängs det automatiskt av för att förhindra överhettning.

När systemet har svalnat kan funktionen användas igen. Tills dess kan bakluckan endast öppnas eller stängas för hand med måttlig kraft.

Om bakluckan är öppen medan bilbatteriet kopplas från»» sidan 308 eller om respektive säkringar har brunnit»» sidan 56 , måste systemet återställas. I detta läge är det nödvändigt att stänga bakluckan fullständigt.

### Nödoplåsning

»» sidan 104

#### VARNING

Om mycket snö samlas på bakluckan eller om den är tungt lastad, kan det hända att den inte öppnas. Dessutom kan den sjunka

ned på grund av den extra tyngden och orsaka allvarliga skador.

- Öppna inte bakluckan när det finns mycket snö på den eller om det finns en last på den (t.ex. en cykelhållare).
- Innan bakluckan öppnas ska snön eller lasten tas bort.

### Bagagelucka med sensorstyrd öppning och stängning (Easy Open)



Bild 84 Baklucka med sensorstyrd öppning (Easy Open).

Om det finns en giltig bilnyckel i närheten av bakluckan, är det möjligt att låsa upp och öppna eller stänga den med en fotrörelse i sensorområdet som sitter under den bakre stötfångaren.

- Slå av tändningen.
- Stå mitt bakom den bakre stötfångaren.

• För med en snabb rörelse foten och benet så nära stötfångaren som möjligt. Underbenet måste vara nära det övre sensorområdet och din fot måste vara nära det nedre sensorområdet»» bild 84 ①.

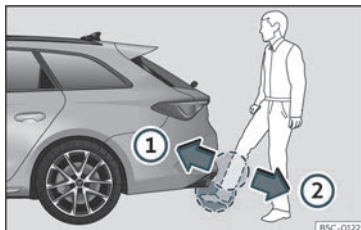
• Dra snabbt bort foten och underbenet från sensorområdena»» bild 84 ②. Bakluckan öppnas automatiskt.

• Om bakluckan inte öppnas, upprepa förfarandet efter några sekunder.

Bakluckan kan stängas med samma fotrörelse som vid öppnandet (under förutsättning att en giltig bilnyckel finns i närheten av bakluckan).

När bakluckan är stängd läses den automatiskt om bilen redan är låst och det inte finns någon giltig nyckel i den.

Medan bakluckan är i rörelse (öppnas eller stängs), kan rörelsen stoppas med samma fotrörelse som vid öppnandet (under förutsättning att en giltig bilnyckel finns i närheten av bakluckan).

Easy Open-funktionen är inte tillgänglig eller har bara begränsad funktionalitet i följande situationer (exempel):

- Om den bakre stötfångaren är mycket smutsig.
- Om den bakre stötdämparen är våt av saltvatten, t.ex. efter körning på saltade vägar. »

- Om dragkulan med elektrisk upplåsning inte är övertäckt.
- Om bilen har utrustats med en draganordning i efterhand.

Vid störtregn kan det ta lite längre tid för Easy Open-funktionen att öppna bakluckan eller automatiskt inaktiveras för att undvika att bakluckan öppnas av misstag, t.ex. p.g.a. det rinnande vattnet.

Easy Open-funktionen kan aktiveras eller inaktiveras permanent i infotainmentsystemet genom att trycka på knappen  > **Exteriör > Stängning**.

### VARNING

Om det finns en giltig nyckel i närheten av bakluckan kan Easy Open-funktionen i vissa fall aktiveras av misstag och bakluckan öppnas, t.ex. om du riktar en vattenstråle eller högtrycksånga under den bakre stötfångaren, eller om underhållsarbete eller reparationer utförs i området. Om bakluckan öppnas av misstag kan den skada någon som befinner sig i närheten av dess rörelseområde eller orsaka materialskador.

- Se därför alltid till att det inte ligger någon giltig nyckel obebakad i närheten av bakluckan.
- Innan du utför några underhålls- eller reparationsarbeten på bilen ska Easy Open-funktionen alltid inaktiveras via infotainmentsystemet.

- Innan bilen tvättas ska alltid Easy Open-funktionen inaktiveras via infotainmentsystemet.
- Innan du sätter på en cykelhållare eller kopplar på en släpvagn >>> sidan 272 ska alltid Easy Open-funktionen inaktiveras via informationssystemet.

### Nödupplåsning av bakluckan



**Bild 85** Detaljer kring bagageutrymmet: nödupplåsning

Bakluckan kan låsas upp manuellt från insidan i en nödsituation (t.ex. urladdat batteri).

Det finns ett spår i bagageutrymmet som ger åtkomst till nödöppningsmekanismen.

### Låsa upp bakluckan från bagageutrymmets insida



- Stoppa in nyckelbladet i springan och för nyckeln i pilens riktning tills låset öppnas >>> **bild 85**.

## Fönsterreglage

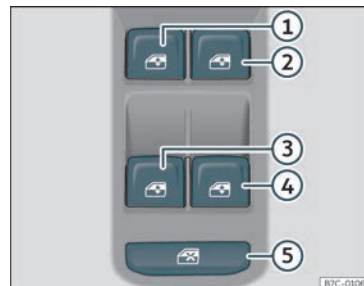
### Öppna och stänga fönster med hjälp av elfönsterhissar



**Bild 86** Detaljbild på förardörren: fönsterreglage

- Öppna fönstret: Tryck på knappen .
- Stänga fönstret: Dra i knappen .

### Knappar på förardörren

- ① Fönster på vänster framdörr

- ② Fönster på höger framdörr
- ③ Fönster på vänster bakdörr
- ④ Fönster på höger bakdörr
- ⑤ Säkerhetsbrytare för inaktivering av knapparna för elfönsterhissarna i bakdörrarna.

Elfönsterhissarna fram och bak kan manövreras med reglagen i förardörren. De andra dörrarna har var sin brytare till sina fönster.

Stäng alltid fönstren helt om du parkerar fordonet eller lämnar det obevakat >>> .

Du kan använda elfönsterhissarna under cirka 10 minuter efter att du stängt av tändningen om varken förardörren eller främre passagerardörren har öppnats.

### Säkerhetsbrytare \*

Säkerhetsbrytaren >>> **bild 86**  i förardörren kan användas för att inaktivera knapparna för elfönsterhissarna på bakdörrarna.

*Säkerhetsbrytare inte intryckt:* Knapparna i bakdörrarna är aktiverade.

*Säkerhetsbrytare intryckt:* Knapparna i bakdörrarna är inaktiverade.

Säkerhetssymbolen  tänds i gult om knapparna på bakdörrarna stängs av.

### Funktionen för komfortöppning/-stängning



Elfönsterhissarna kan öppnas eller stängas utifrån med bilnyckeln:

#### *Komfortöppning*

- Tryck och håll in knappen  på fjärrkontrollen tills alla fönster och solluckan\* är i önskad position.

- **ELLER:** Lås först upp fordonet med knappen  på fjärrkontrollen och håll sedan nyckeln i förardörrens lås tills alla fönster och solluckan\* har nått önskad position.

#### *Komfortstängning:*

- Tryck på och håll nere knappen  på fjärrkontrollnyckeln tills alla fönster och solluckan\* är stängda >>> .

- **ELLER:** Håll nyckeln i förardörrens låsposition tills alla fönster och solluckan\* är stängda.

- **ELLER** med Keyless Access\* (endast stängning): Tryck på och håll på sensorytan för låsning >>> **bild 88** (pil) på dörrhandtaget i flera sekunder för att stänga fönster och sollucka\*. Om du släpper sensorytan stannar stängningsrörelsen.

Under stängningen kommer först fönstren och sedan solluckan att stängas.

I infotainmentsystemet kan olika inställningar ändras med funktionsknappen  > **Exteriör > Fönster > Komfortöppning.**

### Öppna och stänga med ett tryck

Automatisk öppning och stängning med ett tryck används för att öppna eller stänga fönster helt. Du behöver inte hålla knappen för motsvarande elfönsterhiss intryckt.

**För automatisk upphissning:** Dra knappen för motsvarande fönster uppåt till dess den når det andra läget.

**För automatisk nedhissning:** Tryck på knappen för motsvarande fönster uppåt till dess den når det andra läget.

**Stoppa automatisk rörelse:** Tryck på eller dra i knappen för motsvarande fönster.

### Återställa öppna och stänga med ett tryck

Öppnings- och stängningsfunktionen med ett tryck är inte aktiv efter att bilbatteriet har kopplats ur eller blivit urladdat, utan måste då återställas.

- Dra i knappen för motsvarande fönsterhiss och håll kvar den i läget i en sekund.

- Släpp knappen och dra uppåt och håll kvar igen. One-touch-funktionen är nu klar att användas.

De automatiska elfönsterhissarna med one-touch-funktion kan startas om individuellt eller flera samtidigt. »

**⚠ VARNING**

Observera säkerhetsvarningarna »» ⚠ i Inledning på sidan 98.

- Felaktig användning av elfönsterhissarna kan resultera i personskada.
- Stäng aldrig bakluckan utan att kontrollera att det är säkert, annars kan du eller andra personer skadas allvarligt. Kontrollera att ingen finns i vägen för ett fönster.
- Om tändningen slås på skulle den elektriska utrustningen kunna aktiveras med risk för personskada t.ex. i de eldrivna fönstren.
- Dörrarna kan låsas med fjärrkontrollsnnyckeln. Det kan utgöra ett hinder för hjälp i en nödsituation.
- Ta därför alltid nyckeln med dig när du lämnar fordonet.
- Elfönsterhissarna fungerar tills tändningen har stängts av och en av framdörrarna har öppnats.
- Använd vid behov säkerhetsbrytaren för att inaktivera elfönsterhissarna bak. Säkerställ att de har inaktiverats.
- Av säkerhetsskäl bör du bara använda fjärrkontrollens öppnings- och stängningsfunktion inom ca 2 meter från fordonet. För att undvika personsador ska du alltid hålla ett öga på fönstren när du trycker på knappen för att stänga dem. Fönstren stannar så fort knappen släpps upp.

**i Observera**

Om det inte går att stänga fönstret därför att det kärvar eller på grund av ett hinder öppnas fönstret igen automatiskt»» sidan 106. Om detta inträffar, kontrollera varför fönstret inte kunde stängas innan du försöker stänga det igen.

**Fönsters klämskyddsfunktion**

Tillbakarullningsfunktionen minskar risken för personskada när fönster stängs med elfönsterhissarna.

- Om hinder uppstår när ett fönster stängs, stannar fönstret i det läget automatiskt och sänks omedelbart »» ⚠.
- Kontrollera sedan varför fönstret inte stängs innan du försöker igen.
- Om du försöker inom nästa 10 sekunder och fönstret stängs igen med svårighet eller om det finns ett hinder slutar automatisk stängning att fungera under 10 sekunder.
- Om det fortfarande finns hinder för fönstret stannar fönstret i det läget.
- Om det inte finns någon uppenbar anledning till att fönstret inte kan stängas, försök stänga det igen genom att dra i knappen inom tio sekunder. Fönstret stängs med maximal kraft. **Tillbakarullningsfunktionen är nu inaktiverad.**

- Om det går mer än 10 sekunder öppnas fönstret helt när du manövrerar en av knapparna. Stängning med ett tryck aktiveras igen.

**⚠ VARNING**

Observera säkerhetsvarningarna »» ⚠ i Öppna och stänga fönster med hjälp av elfönsterhissarna på sidan 106.

- Tillbakarullningsfunktionen förhindrar inte att fingrar eller andra kroppsdelar kläms mot fönsterramen. Olycksrisk.

**Sollucka\*****Inledning**

Solluckan fungerar bara om tändningen är på. När tändningen stängts av kan du fortfarande öppna eller stänga solluckan under några minuter under förutsättningen att förardörren och passagerardörren fram inte är öppna.

**⚠ VARNING**

Om solluckan används vårdslöst eller obehjälsamt kan det orsaka allvarliga skador.

- Öppna och stäng bara solluckan och solskyddsgardinen när inget kommer i vägen för deras rörelse.

- Lämna aldrig kvar någon nyckel i bilen när du går ur bilen.
- Lämna aldrig ett barn eller annan person i bilen som kan behöva hjälp, särskilt om de har tillgång till bilnyckeln. Om de använder nyckeln som lämnats kvar oövervakad, kan de låsa bilen, starta motorn, slå på tändningen och aktivera solluckan.
- När tändningen har slagits av kan solluckan öppnas eller stängas en kort stund, förutsatt att förar- eller passagerardörren inte öppnas.

## ❶ VIKTIGT

- För att förhindra skador vid låga vintertemperaturer avlägsnas all is eller snö som kan finnas på biltaket innan solluckan öppnas eller lutningen ändras.
- Innan bilen lämnas eller vid regn ska du alltid stänga solluckan. Om solluckan är öppen eller vinklad, kan vatten tränga in i kuperén och orsaka allvarliga skador på bilens elsystem, och andra följskador.

## i Observera

- Löv och andra lösa föremål som samlas på solluckans skenor ska regelbundet tas bort antingen för hand eller med en dammsugare.
- Om solluckan inte fungerar korrekt, fungerar inte heller klämskyddsfunktionen. Kontakta en specialiserad verkstad.

## Manövrerar solluckan



Bild 87 På det inre takfodret: Knapp för sollucka.

Funktionsområde ↷ kan manövreras på två sätt: svepa och trycka.

**Svepa:** Taket öppnas eller stängs helt eller delvis.

**Trycka:** Taket höjs, öppnas eller stängs helt eller delvis. Tryck igen för att stoppa den automatiska rörelsen.

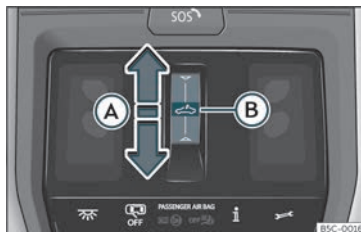
### Höja, öppna och stänga solluckan

*Öppna solluckan:*

- Automatisk rörelse: svep fingret bakåt över funktionsområdet ↷↷↷ **bild 87 (A)**.
- Manuell rörelse: svep bakåt över funktionsområdet ↷ och håll det där.

*Stänga solluckan:*

- Automatisk rörelse: svep fingret framåt över funktionsområdet ↷ **(A)**.

- Manuell rörelse: svep framåt över funktionsområdet ↷ och håll det där.

*Höja solluckan:*

- Solluckan kan bara höjas om det är stängt.
- Automatisk rörelse: tryck kort i mitten av funktionsområdet ↷ **(B)**.

*Stänga solluckan när det är upphöjt:*

- Automatisk rörelse: svep fingret framåt över funktionsområdet ↷ **(A)** eller tryck kort i mitten av funktionsområdet ↷ **(B)**.

*Stoppa den automatiska öppnings- eller stängningsrörelsen:*

- Tryck igen på funktionsområdet ↷.

## Komfortfunktion för att öppna eller stänga solluckan\*



Bild 88 Dörrhandtag: sensorryta



Solluckan kan öppnas och stängas med komfortfunktionen på samma sätt som fönstren.

### Med dörrlåset\*

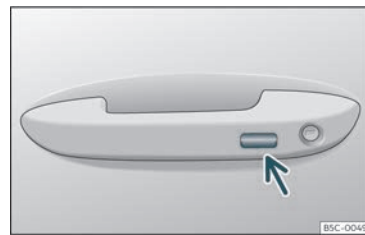
- Håll nyckeln i dörrlåset i förardörren aningen i upplåsning- eller låsningsläge för att öppna eller stänga solluckan i lutad position. Släpp nyckeln för att avbryta denna funktion.

### Med fjärrkontrollen

- Håll låsnings- eller upplåsningknappen nedtryckt för att öppna eller stänga luckan. När du släpper knappen stannar öppningen eller stängningen.

### Använda Keyless Access\*-systemet (endast stängning)



- Tryck på och håll på sensorytan för låsning >>> **bild 88** (pil) på dörrhandtaget för att stänga solluckan. Om du släpper sensorytan stannar stängningsrörelsen.

### Klämskyddsfunktion för panorama-solluckan och solskyddsgardinen

Klämskyddsfunktionen minskar risken för skador när solluckan och solskyddsgardinen stängs >>> . Om solluckan eller solskyddsgardinen möter motstånd eller ett hinder när den stängs, öppnas den genast igen.

- Kontrollera varför solluckan eller solskyddsgardinen inte stängs.
- Försök att stänga solluckan eller solskyddsgardinen igen.
- Om solluckan eller solskyddsgardinen inte kan stängas på grund av ett hinder eller motstånd, stannar den i det läget och öppnas igen. För automatisk stängning, kan ett nytt stängningsförsök ske.
- Om solluckan eller solskyddsgardinen fortfarande inte kan stängas, stängs den utan klämskyddsfunktionen.

### Stänga solluckan med klämskyddsfunktionen inaktiverad

- Svep fingret framåt över funktionsområdet inom ungefär 5 sekunder från aktivering av klämskyddsfunktionen  **bild 87**  och håll in tills solluckan är helt stängt.
- **Solluckan stängs utan att klämskyddsfunktionen ingriper!**
- Om solluckan fortfarande inte kan stängas ska du kontakta en specialiserad verkstad.

### VARNING

Om solluckan eller solskyddsgardinen stängs utan klämskyddsfunktionen kan det leda till allvarliga skador.

- Var alltid försiktig när solluckan eller solskyddsgardinen stängs.

- Se till att ingen står i vägen för solluckan eller solskyddsgardinen, i synnerhet om den stängs utan klämskyddsfunktion.
- Klämskyddsfunktionen förhindrar inte att fingrar eller andra kroppsdelar kan klämmas mot solluckans infästning i taket, vilket kan leda till personskador.

# Belysning

## Fordonsbelysning

### Signallampor

**Lyser**

Helt eller delvis fel på färdbelysningen.

Fel på kurvbelysningssystemet.

**Lyser**

Dimbakljusen är påslagna .

**Den tänds**Vänster eller höger blinkers.  
Signallampan blinkar dubbelt så fort vid fel på en blinkers.

Varningsblinkers på»» sidan 114 .

**Lyser**

Släpvnagsblinkers

**Lyser**

Helljus eller ljusstuta på»» sidan 111 .

**Den tänds**

Light Assist-systemet är på»» sidan 112 .

När tändningen slås på ska flera varnings- och signallampor lysa i några sekunder när systemet gör ett funktionstest. Lamporna slocknar efter några sekunder.

### ⚠ VARNING

Observera säkerhetsvarningarna »» ⚠ i Signal- och varningslampor på sidan 80.

### Knappar för belysning och synlighet



**Bild 89** Instrumentpanel: ljusreglage

Tryck på knappen **MODE** för att välja mellan (motsvarande indikator tänds):



Slå på halvljus.

**AUTO**

Automatisk styrning av halvljus och varsel-ljus.



Slå på positionsljus.

Dessutom kan följande belysningsfunktioner aktiveras genom att trycka på motsvarande symbol.

När funktionen aktiveras tänds symbolen. För att inaktivera trycker du på symbolen igen.

**FRONT**

Slå på eller av dimljus\*

**REAR**

Slå på eller av dimbakljusen.

**MAX**

Slå på eller av avfrostning av fönstren»» sidan 145.

**REAR**

Slå på eller av uppvärmning av bakrutan »» sidan 145.

Föraren ansvarar personligen för korrekt ljus användning och ljusställning i alla situationer.

### Automatiskt halvljusreglage **AUTO\***

Den automatiska halvljusstyrningen är tänkt som en hjälp och kan inte identifiera alla kör-situationer.

När lampan **AUTO** är tänd slås bilens belysning och reglage på automatiskt i följande situa-tioner »» ⚠:

»

- Fotosensorn känner av *mörker*, till exempel vid körning i en tunnel. De stängs av när sensorn känner av tillräcklig ljusnivå.
- Regnsensorn känner av regn och aktiverar vindrutetorkarna. De stängs av när torkarna inte har aktiverats på några minuter.

### Varselljus

Varselljusen består av enskilda lampor som är integrerade i strålkastarna.

Varselljusen slås på varje gång tändningen slås på om strålkastarna är av eller om strålkastarna **AUTO** är på, om ljussensorn **inte** registrerar mörker. Varselljusen stängs av när tändningen stängs av.

När lampan **AUTO** är tänd slår en sensor automatiskt på och av halvljus (inklusive belysning av reglage och instrument) eller varselljus beroende på ljusnivån utanför bilen.

### Motorvägsljus\*

Motorvägsljuset finns på bilar utrustade med LED-helljus.

Funktionen aktiveras och inaktiveras via motsvarande meny i infotainmentsystemet.

- **Aktivering:** När du kör i hastigheter över 110 km/h i mer än 10 sekunder höjs halvljuset en aning för att öka siktsträckan för föraren.

- **Inaktivering:** När bilens hastighet sjunker under 100 km/h återgår halvljuset omedelbart till den normala positionen.

### Ljudvarning när ljusen inte har stängts av

Om tändningen inte är på och förardörren är öppen, hörs en varningssignal i följande situationer: detta är en påminnelse om att ljuset måste stängas av.

- När parkeringsljuset är på»» sidan 111.
- När lampan »« eller Q§ är på.

#### VARNING

Om vägen inte är ordentligt upplyst och andra personer i trafiken inte kan se fordonet ordentligt eller inte alls kan olyckor inträffa.

- Den automatiska halvljusregleringen ( **AUTO** ) slår på halvljuset endast när det sker ändringar av ljusförhållandena men till exempel inte när det är dimmig.

#### VARNING

Positions- eller varselljusen lyser inte tillräckligt starkt för att lysa upp vägen eller för att andra trafikanter ska uppmärksamma dig.

- Använd alltid halvljus vid regn eller dålig sikt.

- Kör aldrig med varselljus om vägen inte är ordentligt upplyst på grund av väder eller ljusförhållanden.

#### VARNING

Om strålkastarna är för högt inställda eller inte används på rätt sätt kan andra trafikanter bländas eller distraheras. Detta kan leda till en allvarlig olycka.

- Se alltid till att strålkastarna är rätt inställda.

#### Observera

- De lagar för ljusanvändning som gäller i det land du kör måste följas.
- Halvljusstrålkastarna fungerar bara när tändningen är på. Positionsljusen tänds automatiskt när tändningen slås av.
- Dimbakkjuset kan blända förare bakom dig. Använd endast dimbakkjuset när sikten är mycket dålig.



## Blinkers- och helljusspak



Bild 90 Blinkers- och helljusspak.

För spaken till önskat läge:

- ① Höger blinkers eller höger parkeringsljus (tändningen av).
- ② Vänster blinkers eller vänster parkeringsljus (tändningen av).
- ③ Slå på helljus: signallampa tänd på instrumentpanelen.
- ④ Ljustutan tänds när man drar spaken mot sig. Signallampa tänd.

Placera spaken i viloläge för att stänga av den aktuella funktionen.

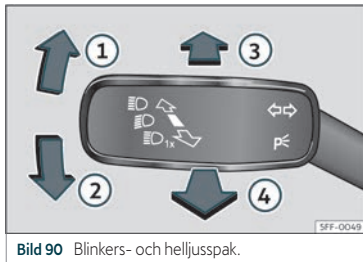
### Komfortblinkers

När tändningen är på för man spaken så långt uppåt eller nedåt det går och släpper sedan spaken. Blinkerslampan blinkar tre gånger.

Komfortblinkning aktiveras och inaktiveras i infotainmentsystemet med funktionsknappen > **Exteriör** > **Belysning** > **Komfort-blinkers**>>> sidan 85.

I fordon utan denna meny kan den här funktionen inaktiveras hos en specialiserad verkstad.

### Parkeringsljus P<sub>☞</sub>

Parkeringsljuset fungerar endast när tändningen är avstängd. Om nämnda ljus är på hörs ett varningsljud när förardörren öppnas.

- Slå av tändningen.
- Flytta blinkersspaken uppåt eller nedåt.

När parkeringsljuset är påslaget tänds positionsljuset och bakljuset på motsvarande sida av bilen.

### Parkeringsljus på båda sidor

- Slå av tändningen.
- Tryck på knappen **MODE** för att välja .
- Låsa bilen utifrån.

När så görs tänds endast de båda strålkastarnas positionsljus samt delar av bakljusen.

### VARNING

Felaktigt eller bristande användning av blinkers eller att inte inaktivera de korrekt kan

förvillan andra förare. Detta kan leda till en allvarlig olycka.

- Varna alltid andra förare när du ska byta fil, köra om eller svänga genom att aktivera blinkerssignalen i god tid.
- Så fort du har bytt fil, kört om eller svängt ska blinkerssignalen stängas av.

### VARNING

Om helljuset används felaktigt så att andra förare bländas eller distraheras kan en olycka med åtföljande personskada inträffa.

### Observera

- När du slår av tändningen utan att ha slagit av blinkers hörs en ljudsignal när förardörren öppnas. Detta är en påminnelse om att stänga av bilens blinkers, såvida du inte vill att parkeringsljusen ska vara på.
- Om bilens halvautomatiska blinkers är aktiva (tre blinkningar) samtidigt som föraren aktiverar bilens blinkers åt andra hållet, så slutar den att blinka och blinkar bara en gång åt andra hållet.
- Bilens blinkers fungerar bara om tändningen är påslagen. Bilens varningsblinkers fungerar även när tändningen är avstängd.
- Om en släpvagns blinkers inte fungerar slutar signallampan att blinka (släpvagnsblinkers) och fordonets blinkers blinkar med dubbel hastighet. »



- **Helljuset** kan slås på endast om halvljuset redan är påslaget.
- I kalla eller fuktiga väderförhållanden kan strålkastare, bakljus och blinkers tillfälligt immå igen på insidan. Detta är normalt, och påverkar inte lampornas eller reflektorernas livslängd.
- Parkeringsljuset aktiveras inte automatiskt om vänster eller höger blinkers lämnas påslagen och tändningen slås av.

### Helljusassistent (Light Assist)\*

Helljusassistenten förhindrar automatiskt bländning från bilar som kör i motsatt riktning eller framför dig i samma riktning. Dessutom känner helljusassistenten av upplysta områden och stänger av helljuset när man kör förbi, t.ex. tätbebyggda områden.

Inom spannet för sina begränsningar slår assistenten på eller av helljuset beroende på omgivnings- och trafikförhållandena och hastigheten »» .

#### Sätta på helljusassistenten

- Slå på tändningen och välj läge **AUTO** i ljuspanelen »» **bild 89**.
- Från grundpositionen ska man trycka på helljus- och blinkersspaken framåt »» **bild 90** . När lampan  visas på instrumentpanelens display är helljusassistenten påslagen.

#### Stänga av helljusassistenten

- Stäng av läge **AUTO** i ljuspanelen »» **bild 89**.
- **ELLER:** Medan helljuset är på, tryck helljus- och blinkersspaken framåt »» **bild 90** .
- **ELLER:** Tryck helljus- och blinkersspaken framåt för att aktivera helljuset manuellt. Helljusassistenten kommer då att inaktiveras.

#### Systembegränsningar

I följande fall måste helljuset stängas av manuellt eftersom helljusassistenten inte kommer stänga av den i tid eller över huvudetaget:

- På dåligt upplysta vägar med starkt reflekterande skyltar
- Om medtrafikanter är dåligt belysta, t.ex. fotgängare eller cyklister.
- I snäva kurvor, vid skarpa backar eller vid backkrön, där mötande trafik delvis döljs
- På vägar med mötande trafik och mitträcke som exempelvis lastbilschaufförer kan se över.
- Vid körning i snö, kraftigt regn eller tät dimma
- Vid körning i dammig luft eller sandstorm
- Om vindrutan är skadad genom ett sten-skott i kamerans synfält.
- Om kamerans synfält blir immigt, smutsigt eller täcks över av ett klistermärke, snö eller is.

- Om kameran är skadad eller om strömförsörjningen är bruten.

#### **VARNING**

Helljusassistentens bekvämlighetsfunktioner ska inte uppmuntra till risktagande i trafiken. Systemet är inte en ersättning för förarens egen koncentration.

- Det är alltid du som styr helljuset och anpassar det till ljuset, sikten och trafikförhållandena.
- Helljusstyrningen kanske inte känner igen alla körsituationer och kan vara begränsad under vissa förhållanden.
- När kamerans synfält är smutsigt, täckt eller skadat kan helljusstyrningens funktion påverkas. Detta gäller även när förändringar görs på fordonets belysningssystem, t.ex. om extra strålkastare monteras.

#### **VIKTIGT**

För att undvika att systemets funktion påverkas ska följande punkter tas i beaktande:

- Rengör kamerans synfält regelbundet och kontrollera att det är fritt från snö och is.
- Täck aldrig över kamerans synfält.
- Kontrollera att vindrutan inte är skadad i det område där kameran har sitt synfält.

**i Observera**

- Ljustutan kan när som helst sättas på och stängas av manuellt med blinkers- och helljusspaken»» sidan 111.
- Om det finns föremål som utstrålar ljus i kamerans utrymme, t.ex. ett portabelt navigationsystem kan detta påverka helljussassistentens funktion.

**Dimljus med kurvlysfunktion**

*Kurvlysfunktionen* är en extrafunktion till halvljusstrålkastarna för att förbättra belysningen av vägsidan när man kör i en skarp kurva i låg hastighet.

*Kurvlysfunktionen* är aktiv när halvljusstrålkastarna är på och aktiveras när man kör långsammare än ca 40 km/h.

- Om man vrider på ratten eller slår på blinkersens slås de främre dimstrålkastarna på gradvis. Efter kurvan stängs *kurvlysfunktionen* av gradvis.
- Båda de främre dimljusen tänds när backväxel läggs i.

**Funktionerna "Coming home" och "Leaving home"**

Funktionerna "Coming home" och "Leaving home" lyser upp bilen omedelbara omgivning när man stiger i och ur den i mörker. När den slås på tänds de främre positionsljusen och halvljuset, bakljuset och registreringsskyltlyset.

"Leaving Home"-funktionen styrs med hjälp av en fotodetektor.

I infotainmentsystemets meny för fordonsinställningar kan du justera varaktigheten för belysningens avstängningsfördröjning, samt aktivera och inaktivera funktionen.

**Aktivera "Coming Home"-funktionen**

*För bilar med ljus- och regnsensor.*

- Stäng av bilen och tändningen med lamporna i läget **AUTO**»» sidan 109 .
- Den automatiska funktionen "Coming Home" är endast aktiv när ljussensorn registrerar mörker.

*För bilar utan ljus- och regnsensor.*

- Slå av tändningen.
- Aktivera ljustutan i ca 1 sekund.

När förardörren öppnas tänds "Coming Home"-belysningen. *Avstängningsfördröjningen för strålkastarna* räknas från det att den sista dörren eller bakluckan stängs.

"Coming Home"-belysningen stängs av i följande situationer:

- Automatiskt när avstängningsfördröjningen för strålkastarna har löpt ut.
- Automatiskt, när en bildörr eller bakluckan fortfarande är öppen 30 sekunder efter att motorn startas.
- Om ljuspanelens lampor är av»» sidan 109.
- När tändningen slås på.

**Aktivera "Leaving Home"-funktionen**

- När bilen läses med hjälp av fjärrkontrollen.
- "Leaving Home"-funktionen aktiveras endast när belysningen är i läge **AUTO** och ljussensorn känner av mörker.

"Leaving Home"-belysningen stängs av i följande situationer:

- Automatiskt, när drifttiden för "Leaving Home" tar slut (standard 30 s).
- När bilen läses med hjälp av fjärrkontrollen.
- Om ljuspanelens lampor är av»» sidan 109.
- När tändningen slås på.



### Observera

För att aktivera funktionerna "Coming home" och "Leaving home" bör lamporna AUTO på huvudljusreglaget vara på och ljussensorn känna av mörker.

## Varningsblinkers





**Bild 91** Instrumentpanel: knapp för varningsblinkers

Varningsblinkers används för att uppmärksamma andra personer på vägen om din bil när du är i en nödsituation.

Om din bil havererar:

1. Parkera bilen på säkert avstånd från trafiken.
2. Tryck på knappen för att aktivera bilens varningsblinkers >>> .
3. Slå av tändningen.

4. Lägg i den elektroniska parkeringsbromsen.
5. För väljarspaken till läge P.
6. Använd varningstriangeln för att uppmärksamma andra personer på vägen.
7. Ta alltid fordonets nyckel med dig när du lämnar fordonet.

När bilens varningsblinkers är påslagna blinkar alla blinkers samtidigt. De två blinkerslamporna   och blinkerslampan i knappen  blinkar samtidigt. Bilens varningsblinkers fungerar även när tändningen är avstängd.

### Nödbromsvarning

Om fordonet bromsas plötsligt och konstant i en hastighet över 80 km/h blinkar bromsljuset flera gånger i sekunden för att varna bakomvarande fordon. Om du fortsätter att bromsa kommer fordonets varningsblinkers att tändas automatiskt när fordonet står still. De stängs sedan av automatiskt när du börjar köra igen.

### VARNING

- Olycksrisken ökar om bilen havererar. Använd alltid varningsblinkers och varningstriangel för att uppmärksamma andra personer på vägen om din stillastående bil.
- På grund av de höga temperaturer som kan uppstå i katalysatorn bör du aldrig parkera i områden där katalysatorn kan kom-

ma i kontakt med lättantändliga material, exempelvis torrt gräs eller utspild bensin. Det kan orsaka en brand.

### Observera

- Om bilens varningsblinkers är på under lång tid kommer batteriet att laddas ur, även om tändningen är av.
- Vid användning av varningsblinkers enligt beskrivningen här ska aktuella lagstadgade krav följas.

## Dynamisk räckviddsreglering för strålkastare

Strålkastarinställningen anpassas automatiskt efter fordonets belastning när strålkastarna sätts på.

### VARNING

Om bilen är fullastad kan halvljuset blända och distrahera övrig trafik. Detta kan leda till en allvarlig olycka.

- Justera strålkastarnas höjd i enlighet med aktuell last så att mötande förare inte bländas.

## Körning utomlands

Halvljusets ljusstrålar är asymmetriska: Den sida av vägen som du kör på är starkare upplyst.

När en bil som är tillverkad i ett land med högertrafik kör till ett land med vänstertrafik (eller vice versa), är det normalt nödvändigt att täcka över delar av strålkastarlamporna med självhäftande märken eller anpassa strålkastarnas justering för att undvika att andra förare bländas.

I sådana fall finns lagstiftning för specifika ljusnivåer som måste följas för angivna punkter i ljusfördelningen. Detta kallas för "Tourist light".

Ljusspridningen som strålkastarna uppfyller de specifika värdena för "Tourist light" utan att det behövs klistermärken eller justerade inställningar.

### Observera

"Tourist light" är endast tillåtet för tillfällig användning. Om du ska stanna länge i ett land som kör på den andra sidan av vägen bör du ändra strålkastarinställningen hos ett behörigt servicecenter.

## Innerbelysning

### Belysning av instrumentpanel, skärmar och reglage

Beroende på modell kan belysningen av kombiinstrument och reglage ställas in i infotainmentsystemet med hjälp av funktionsknappen  > **Interiör** > **Belysning** >>> sidan 85.

När tändningen är på och lamporna är avstängda dimmas lamporna när ljuset ute minskar. I enstaka fall, t.ex. när man kör genom en tunnel utan att funktionen **AUTO** är aktiv kan belysningen av instrumentpanelen till och med stängas av. Syftet med denna funktion är att ge föraren en visuell indikation på att hon eller han bör aktivera halvljuset.

Om din bil har ett digitalt kombiinstrument (Digital Cockpit) visas följande meddelande på kombiinstrumentet: **Sätt på belysningen.**

## Kupébelysning och läslampor



**Bild 92** Detaljbild på det inre takfodret: främre belysning i kupén.



Slå på och stänga av innerbelysningen.



Dörrkontakt.  
Innerbelysningen tänds automatiskt när du låser bilen, öppnar en dörr eller slår av tändningen.  
Belysningen släcks några sekunder efter att alla dörrar har stängts, bilen har låsts eller tändningen slagits på.

### Läslampa

Läslamporna styrs genom att varje del slås på eller av var för sig genom att trycka på varje dels mittområde. Dessutom kan ljusets intensitet justeras genom att trycka olika hårt.

Om du vill slå på två linser tillsammans måste du trycka på symbolen  >>> **bild 92**.



### Handskfacks- och bagageutrymmesbelysning\*

När bakluckan och handskfacket på passagerarsidan fram öppnas och stängs tänds och släcks respektive lampa automatiskt.

### Fotutrymmesbelysning\*

Lamporna i fotutrymmet under instrumentbrädan (på förar- och passagerarsidan) tänds

när dörrarna öppnas och dess ljusintensitet sjunker under körningen. Intensiteten kan ställas in via infotainmentsystemets meny med funktionsknappen  > **Interiör > Belysning**>> sidan 85.

ningen slagits av. Därigenom förhindras batteriet från att laddas ur.

#### Observera

Läslamporna släcks när bilen stängs och låses eller efter några minuter efter att tänd-

## Interiörbelysning\*



**Bild 93** Schematisk framställning: Interiörbelysning

Interiörbelysningen lyser upp området kring mittkonsolen, fotutrymmet samt, beroende på version, framdörrrens paneler och instrumentpanelens list.

Det finns förbestämda versioner av **interiörbelysningen**>>> **bild 93**. Belysningens ljusstyrka kan ändras med funktionsknappen .

- **Automatisk:** Lyser upp bilens kupé utifrån vald körprofil.

- **Manuell:** Ändrar interiörbelysningens ljusstyrka i varje område samt färdar färg i de versioner som har belysning på framdörrspanelen och instrumentpanelens list.

- **Av:** Stänger av interiörbelysningen.

## Synlighet

## Vindrutetorkare och bakre vindrutetorkarsystem

## Vindrutespolarspak



Bild 94 Manövrera vindrutetorkaren och bakrute-torkaren.

## För spaken till önskat läge:

0	<b>OFF</b>	Vindrutetorkarna avstängda.
1	<b>INT</b>	Intervalltorkning. Använd reglage» bild 94 A för att ställa in intervallet (fordon utan regnsensor) eller regnsensorns känslighet.
2	<b>LOW</b>	Långsam torkning kan ställas in med reglaget» bild 94 A.
3	<b>HIGH</b>	Snabb torkning kan ställas in med reglaget» bild 94 A.

## För spaken till önskat läge:

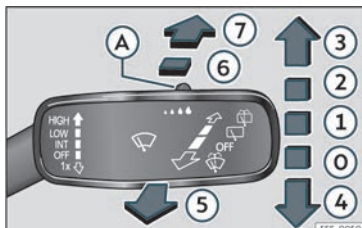
4	<b>1x</b>	Kort torkning. Kort tryckning för snabbrengöring. Håll spaken nedtryckt längre tid för att öka torkningsfrekvensen.
5		Vindrutespolare Vindrutespolarfunktionen aktiveras genom att trycka spaken mot ratten och torkarna går igång samtidigt.
6		Intervalltorkning för bakrutan. Torkaren kommer att torka rutan ungefär var sjätte sekund.
7		Vindrutespolarfunktionen för bakrutan aktiveras när du trycker på spaken och bakrute-torkarna går igång samtidigt.

## ⚠ VARNING

I kalla förhållanden ska du inte använda spolnings-/torkningssystemet utan att först ha värmt upp vindrutan med värme- och ventilationssystemet. Spolarvätskan kan annars frysa på vindrutan och försämra synligheten mot vägen.

## ⚠ VIKTIGT

Om tändningen stängs av när vindrutetorkarna är aktiverade slutför de torkningen innan de återgår till utgångsläget. När tändningen slås på igen, kommer vindrutetorkaren att fortsätta att torka med samma hastighet. Is, snö och annat på vindrutan kan skada torkarbladen och vindrutetorkarmotorn.

- Avlägsna snö och is från vindrutan och torkarbladen innan du kör iväg.
- Lyft försiktigt upp de fastfrosna torkarbladen från glasrutan. CUPRA rekommenderar att ett avfrostningsmedel används.
- Sätt inte på vindrutetorkarna om vindrutan är torr. Att torka en torr vindruta med torkarna kan ge upphov till skador.
- Kontrollera alltid att torkarbladen inte har frusit fast på glaset innan de används i isiga förhållanden. I kalla förhållanden är det en bra idé att placera torkararmarna i serviceläge när bilen parkeras» sidan 49.

## i Observera

- Vindrutetorkaren och torkarbladen fungerar endast när tändningen är på och respektive motorhuven eller bakluckan är stängda.
- Bakrute-torkaren slås på automatiskt när vindrutetorkarna är påslagna och backväxeln läggs i.

## Torkarfunktioner

Vindrutetorkarnas funktion i olika situationer

- Om du stannar bilen med vindrutetorkarna i läge 1 eller 2 ändras de automatiskt till en långsammare hastighet. Den inställda hastigheten återupptas när bilen kör igen. »

- Luftkonditioneringen slås på i ungefär 30 sekunder i luftcirkulationsläge när vindrutepolaren aktiveras ☞ för att förhindra att lukten av spolärvätska tränger in i bilen.
- Vid intervalltorkning varierar intervallen utifrån hastigheten. Ju högre hastighet, desto högre torkningsfrekvens.

### Uppvärmda vindrutepolarmunstycken\*

Uppvärmningen tinar endast de frusna munstyckena, inte vattnet i spolarslangarna. När tändningen är påslagen justerar de uppvärmda vindrutepolarmunstyckena värmen beroende på omgivningens temperatur.

#### **i** Observera

- Torkarna försöker torka bort allt som finns på vindrutan. Om något föremål blockerar torkarnas rörelse stängs de automatiskt av. Avlägsna föremålet och slå på torkarna igen.
- När den har aktiverats så kommer vindrutan att torkas igen efter ca 5 sekunder, så länge som bilen är i rörelse ("droppfunktion"). Om du aktiverar torkarna inom mindre än 10 sekunder efter "droppfunktion" påbörjas en ny tvättsekvens utan att den sista torkningen utförs. För att "droppfunktionen" ska fungera igen, måste du slå av och sedan på tändningen igen.

### Regnsensor

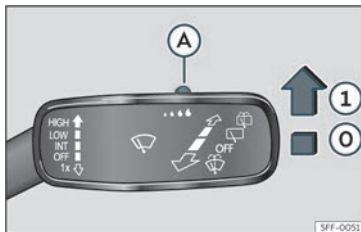

**Bild 95** Torkarspak: justering av regnsensor (A).

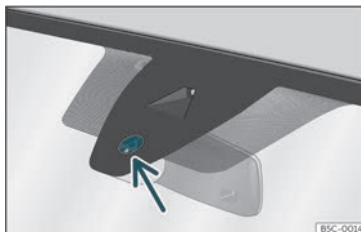

**Bild 96** Regnsensorns känsliga yta

Regnsensorn styr frekvensen hos vindrutetorkarnas intervaller efter hur mycket det regnar >>> Δ. Regnsensorns känslighet kan ställas in manuellt. Manuell torkning >>> sidan 117.

Flytta spaken till önskat läge >>> **bild 95** :

- ⓐ Regnsensor avstängd.
- ① Regnsensor på med automatisk torkning vid behov.
- Ⓐ Ställa in regnsensorns känslighetsnivå
  - Ställ reglaget åt höger: Mycket känslig.
  - Ställ reglaget till vänster: Mindre känslig.

När tändningen slås av och på igen fortsätter regnsensorn att vara aktiv och börjar arbeta igen när vindrutetorkarna är i läge ① och bilen färdas fortare än 16 km/h.

### Förändrat beteende för regnsensorn

Möjliga orsaker till fel och felaktiga avläsningar på regnsensorns *känsliga yta* >>> **bild 96** inbefattar:

- Skadade torkare: En vattenfilm på de skadade bladen kan förlänga aktiveringstiden, minska spolningsintervallerna och leda till en snabb och konstant torkning.
- Insekter: Insekter på sensorn kan aktivera vindrutetorkaren.
- Salt på vägen: Vintertid kan salt på vägarna leda till en extra lång torkning när vindrutan nästan är torr.
- Smuts: Torrt damm, vax, beläggning på glaset (lotuseffekt) eller spår av rengöringsmedel (biltvätt) kan försämra regnsensorns effektivitet eller få den att reagera långsammare, senare eller inte alls.



- Spricka i vindruta: Om en sten träffar vindrutan aktiveras en enkel torkningscykel om regnsensorn är på. Därefter känner regnsensorn av minskningen av dess känsliga område och anpassar sig därefter. Sensorns beteende varierar efter storleken på den skada som stenen orsakat.

### ⚠ VARNING

Regnsensorn kanske inte känner av tillräckligt med regn för att aktivera torkarna.

- Vid behov sätts torkarna på manuellt om vatten på vindrutan förhindrar sikten.

### i Observera

- Rengör regnsensorns avläsningsyta >>> bild 96 (pil) regelbundet och kontrollera om torkarbladen är skadade.
- Vi rekommenderar fönsterrengöringsmedel med alkohol för att ta bort vax och beläggningar.
- Sätt inga dekaler på vindrutan framför regnsensorn\*. Det kan orsaka störningar eller fel på sensorn.

## Speglar

### Innerbackspegel med automatisk avbländning

#### Backspegel med automatisk avbländning\*

Bländskyddsfunktionen aktiveras varje gång som tändningen slås på.

När bländskyddsfunktionen är aktiverad mörknar den invändiga backspegeln **automatiskt** beroende på hur mycket ljus den tar emot. Bländskyddsfunktionen inaktiveras om backväxeln läggs i.

### ⚠ VARNING

Om en automatisk bländningsfri backspegel skulle gå sönder kan en elektrolytisk vätska läcka ut. Vätskan kan ge upphov till irritation på hud, ögon och andningsorgan. Om du kommer i kontakt med den här vätskan ska du skölja med rikliga mängder vatten. Uppsök läkare vid behov.

### ⓘ VIKTIGT

Om en automatisk bländningsfri backspegel skulle gå sönder kan en elektrolytisk vätska läcka ut. Den här vätskan kan verka frätande på plasttyor. Ta bort vätskan med en våt svamp så snart som möjligt.

### i Observera

- Om ljusstrålarna mot den inre backspegeln hindras (t.ex. av solskyddet\*) kan den bländningsfria backspegeln med automatisk inställning inte fungera optimalt.
- När innerbelysningen är på eller om backväxeln är ilagd mörknar inte speglarna med automatisk inställning av bländnings-skyddet.
- Om du måste sätta upp någon typ av dekal på vindrutan ska den inte sättas framför sensorerna. Det kan göra att bländskyddsfunktionen inte fungerar korrekt, eller inte fungerar alls.

## Ställa in sidospeglarna





Bild 97 Detaljbild på förardörren: reglage för ytterbackspeglarna.

Vrid reglaget till motsvarande läge: »

L/R Vrid knoppen till önskat läge, justera speglarna på förarsidan (V, vänster) och passagerarsidan (H, höger) i önskad riktning.

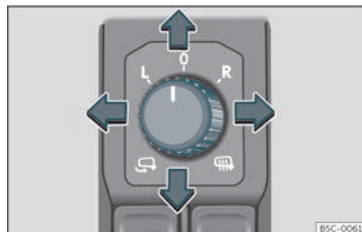
 Beroende på vilken utrustning som är monterad på fordonet kan speglarna värmas upp till utomhustemperaturen.

 Fälla in speglarna.

### Synkroniserad reglering av ytterbackspeglarna

I infotainmentsystemet kan man med funktionsknappen  > **Interiör** > **Speglar** välja att ställa in ytterbackspeglarna synkroniserat.

- Vrid vredet till läget L<sup>1)</sup>.
- Justera vänster ytterbackspiegel. Höger ytterbackspiegel justeras samtidigt (synkroniserat).
- Justera höger ytterbackspiegel om det behövs: Vrid vredet till läget R<sup>1)</sup>.

### Lutningsfunktion hos främre passagerarsidans ytterbackspiegel\*

När man backar in på parkering och för att kunna se trottoarkanten, kan spegeln på passagerarsidan automatiskt lutas mot passageraren för att ge bättre sikt över trottoarkan-

ten. Vredet måste vara i läget R<sup>1)</sup> för att den här funktionen ska fungera.

Spegeln återgår till sin ursprungsposition så fort du kör framåt i över 15 km/h eller stänger av tändningen. Den återgår också till sin ursprungsposition om vredets position ändras.

### Spara backspegelns inställningar för lut-funktionen

- Slå på tändningen.
- Välj följande i infotainmentsystemet:  > **Interiör** > **Speglar** >>> sidan 85.
- Välj läget R<sup>1)</sup> på vredet.
- Lägg i backväxeln.
- Ställ in ytterbackspiegel framme på passagerarsidan så att du exempelvis kan se området vid trottoarkanten bra.
- Lägg ur backväxeln.
- Backspiegelns inställda position sparas.

### Fäll in backspeglar när bilen låses\*

I infotainmentsystemet kan man med funktionsknappen  > **Interiör** > **Speglar** välja att ytterbackspeglarna ska fällas in när bilen är parkerad och låst >>> sidan 85.

När bilen låses med fjärrnyckeln fälls ytterbackspeglarna in automatiskt. När fordonet

öppnas med fjärrnyckeln, fälls ytterbackspeglarna ut automatiskt.

### VARNING

Konvexa eller vidvinkliga\* ytterbackspeglar ger ett större synfält. De gör dock även att föremål ser mindre ut och längre bort än vad de egentligen är. Om du använder sådana speglar för att uppskatta avståndet till en bil bakom dig vid byte av fil är det lätt att missbedöma avståndet. Olycksrisk!

### VARNING

Fäll in och fäll ut sidospeglarna försiktigt.

- Se till att ingen står i vägen för sidospeglarna när de fälls in eller ut.
- Var försiktig så att inga fingrar kläms mellan spegeln och spegelfästet.

### VIKTIGT

- Om någon av ytterbackspeglarna av någon anledning (t.ex. en stöt vid manövrering) knuffas ur läge måste spegeln först fällas in helt med den elektriska manövreringen. Ytterbackspiegelns placering i startpositionen för hand, eftersom infällningens mekanism kan skadas.
- Innan fordonet tvättas i en automatisk biltvätt ska ytterbackspeglarna fällas in för

<sup>1)</sup> Regleringen i högerstyrda fordon är symmetrisk.

att förhindra att de skadas. Elektriskt infällbara ytterbackspeglar får inte fällas in eller ut för hand, använd alltid den elektriska styranordningen.

#### **i** Observera

- Om den elektriska justeringen inte skulle fungera kan båda speglarna justeras för hand genom att trycka lätt på spegelglasets kant.
- Ytterbackspeglarnas infällningsfunktion är inte aktiv i hastigheter över 40 km/h.

## Solskydd

### Solskyddsgardin



Bild 98 Solskydd

Alternativ för justering av solskydden för föraren respektive framsätesspassageraren

- Sänk solskyddet mot vindrutan.
- Solskyddet kan dras ut ur infästningen och vridas mot dörren» bild 98 ①.
- Vrid solskyddet mot dörren i önskad vinkel.

Det finns en makeup-spegel med lock på solskyddet. När skyddslocket öppnas ② tänds en lampa.

Lampan släcks igen när makeup-spegelns skyddslock stängs eller när solskyddet skjuts upp igen.

#### **⚠** VARNING

Nedfällda solskyddsgardiner kan försämra sikten.

- Förvara alltid solskyddsgardiner och solskydd på sina respektive platser när de inte används.

#### **i** Observera

Lampan ovanför solskyddet stängs av automatiskt efter några minuter under vissa förhållanden. Därigenom förhindras batteriet från att laddas ur.

## Säten och nackskydd

### Ställa in säten

#### Manuell inställning av framsätena



Bild 99 Framsäten: manuell sätesinställning.

- ① Framåt/bakåt: dra i spaken och flytta sätet. Sätet måste haka fast efter att du släpper spaken!
- ② Höj/sänk: dra spaken uppåt eller tryck nedåt (vid behov flera gånger) från utgångsläget.
- ③ Luta ryggstödet: vrid på handhjulet.
- ④ Svankstöd: flytta spaken till önskat läge. »

**⚠ VARNING**

Felaktig inställning av sätet kan leda till olyckor och allvarliga skador.

- Ställ endast in sätena medan bilen står still eftersom sätena annars kan röra sig oväntat när bilen är i rörelse och få dig att tappa kontrollen över bilen. Dessutom intar du en felaktig position medan du ställer in sätet.
- Justera bara framsätenas höjd, läge och lutning när deras rörelseområde är tomt.
- Se till att det inte finns några förmål i området.
- Se till att sätenas rörelse- och låsningsområden är rena.

**⚠ VARNING**

Felaktig användning av klädsel och säteskydd kan göra att det elektriska sätesinställningssystemet oavsiktligt aktiveras och rör sig oväntat under färd. Det kan leda till att du tappar kontrollen över bilen och orsaka olyckor eller skador. Dessutom kan framsätets elektriska komponenter skadas.

- Fäst eller placera aldrig sätesklädsel eller säteskydd på de elektriska kontrollerna.
- Använd aldrig klädsel eller säteskydd som inte uttryckligen godkännts för bilens säten.

**Elektrisk inställning av förarsätet\***

Bild 100 Förarsäte: elektrisk sätesinställning

- A** Ställa in svankstödet: Tryck på knappen enligt önskat läge.
- B** Säte framåt/bakåt: Tryck på knappen framåt/bakåt.
- Säte upp/ner: Tryck den bakre delen av knappen uppåt/nedåt. För att justera sätesdynans vinkel, tryck knappens framsida uppåt/nedåt.
- C** Ryggstödet mer upprätt/mer bakåtlutat: Tryck på knappen framåt/bakåt.

**⚠ VARNING**

- Om de elektriska framsätena används vårdslöst eller obetänksamt kan de orsaka allvarliga skador.

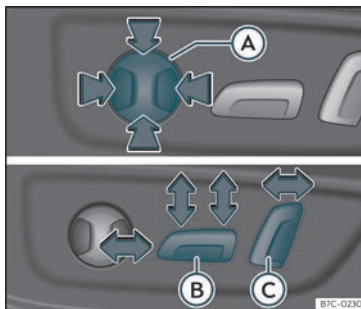
- Framsätena kan även ställas in elektriskt när tändningen är avslagen. Lämna aldrig ett barn i fordonet eller någon annan som kan behöva hjälp.
- Vid nödfall kan den elektriska justeringen stoppas genom att du trycker på en kontroll.

**ⓘ VIKTIGT**

För att undvika skador på fram- och baksätenas elektriska komponenter, låt bli att stå på knä på sätet eller att trycka hårt på ett ställe på sätesdynan och ryggstödet.

**ⓘ Observera**

- Det kan hända att det inte går att ställa in sätet elektriskt om bilbatteriet är nästan urladdat.
- Om motorn startas medan sätena justeras elektriskt kommer justeringen att stoppas.

**Nackstöd****Inledning**

Möjligheterna att ställa in och montera ur nackstöd beskrivs nedan. Se alltid till att sätena är rätt inställda»» sidan 13.

Alla säten är utrustade med nackskydd. Det mittre nackstödet är avsett endast för mittsätet i den bakre sätesraden. Montera dem därför aldrig på något annat säte.

### Rätt inställning av nackskydd

Ställ in nackskyddet så att ovankanten är på samma nivå som huvudets övre del och under inga omständigheter under ögonhöjd. Håll alltid huvudets baksida så nära nackskyddet som möjligt.

### Ställa in nackskyddet för korta personer

Sänk nackskyddet så långt det går, även om ditt huvud är under dess överkant. I det lägsta läget kan det finnas ett litet avstånd mellan nackskyddet och ryggstödet.

### Ställa in nackskyddet för långa personer

Tryck nackskyddet uppåt så långt det går.

#### **⚠ VARNING**

Att åka med borttagna eller felinställda nackskydd ökar risken för allvarliga eller livshotande skador vid olyckor eller plötsliga inbromsningar eller manövrar.

- Färdas alltid med nackskyddet korrekt installerat och inställt.
- För att minska risken för halskoteskador vid en olycka, ställ in nackskyddet korrekt efter din längd och se alltid till att dess övre kant är i samma höjd som toppen på ditt

huvud, men aldrig under ögonnivå. Håll alltid huvudets baksida så nära nackskyddet som möjligt och i mitten.

- Ställ aldrig in nackskyddet medan bilen är i rörelse.
- De bakre passagerarna ska under inga omständigheter färdas i fordonet med nackskydden i läget för icke-användning.

#### **ⓘ VIKTIGT**

Vid montering och demontering av nackskydden, se till att de inte rör vid bilens in- nertak, framsätets ryggstöd eller andra delar av bilen. Annars kan bilen skadas.

### Ställa in nackstöden

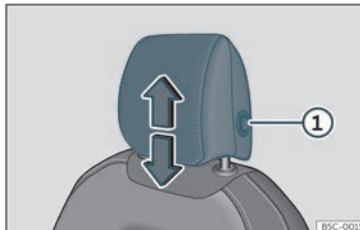

**Bild 101** Framsäte: ställa in nackstöd.

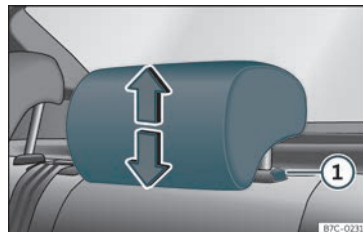

**Bild 102** Nackstöd bak: ställa in nackstöd.

### Ställa in nackskyddens höjd

- Ta tag i sidorna på nackskyddet med båda händerna och tryck det uppåt till önskat läge. För att sänka det gör du om samma sak och trycker in knappen på sidan ⓘ»» bild 101 »» bild 102.
- Nackskyddet måste låsas korrekt i ett läge.

## Ta bort och montera nackstöden



Bild 103 Nackstöd bak: borttagning.

## Ta bort och montera nackstöden fram

- För nackskyddet uppåt tills det når toppen.
- Tryck in sidoknappen»» bild 101 ① och ta bort nacksstödet.
- Sätt tillbaka nackstödet genom att sätta in det i hålen i ryggstödet. Tryck nackstödet nedåt tills det hakar fast.

## Ta bort nackskydden för baksätet

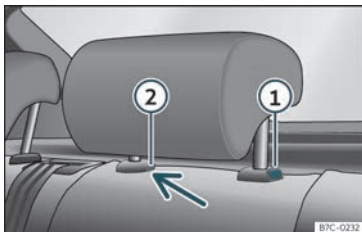
För att ta bort nackskyddet måste ryggstödet vara delvist nerfällt.

- Frigör ryggstödet»» sidan 126.
- För nackskyddet uppåt tills det når toppen.
- Tryck in knapp»» bild 103 ① samtidigt som du trycker på säkerhetshålet ② med en maximalt 5 mm bred, platt skruvmejsel och ta bort nackstödet.

- Flytta ryggstödet tills det kopplar fast ordentligt »» ⚠ i Fälla ner och fälla upp baksätets ryggstöd på sidan 126.

## Montera nackskydden för baksätet

För att montera nackskydden måste ryggstödet vara delvist nerfällt.

- Frigör ryggstödet»» sidan 126.
- För in nackskyddets stolpar i skenorna tills du märker att de sitter fast. Det ska inte vara möjligt att ta bort nackskyddet från ryggstödet.
- Flytta ryggstödet tills det kopplar fast ordentligt »» ⚠ i Fälla ner och fälla upp baksätets ryggstöd på sidan 126.

### ⚠ VARNING

Ta endast bort de bakre nackstöden när det är nödvändigt för montering av ett barnsäte Efter att bilbarnstolen har tagits bort ska nackstödet monteras tillbaka omedelbart.

## Sättesfunktioner

### Minnesfunktion\*



Bild 104 På förarsätets utsida: minnesknappar.

### Minnesknappar

Minnesknapparna kan användas för att spara och aktivera inställningar för förarsätet och ytterbackspeglarna.

### Spara inställningarna för förarsätet och ytterbackspeglarna vid körning framåt

- Lägg i den elektroniska parkeringsbromsen.
- Flytta växelväljaren till neutralläge.
- Slå på tändningen.
- Ställ in passagerarsätet och ytterbackspeglarna.
- Tryck in **SET** i längre än 1 sekund »» bild 104.

• Tryck på minnesknappen där inställningarna ska lagras inom ca 10 sekunder. Ett varningsljud bekräftar att de har lagrats.

### Lagring av inställningar för passagerarens backspegel vid backning

- Lägg i den elektroniska parkeringsbromsen.
- Flytta växelväljaren till neutralläge.
- Slå på tändningen.
- Tryck på den önskade minnesknappen.
- Lägg i backväxeln.
- Ställ in ytterbackspegeln framme på passagerarsidan så att du exempelvis kan se området vid trottoarkanten bra.
- Den nya positionen för spegeln lagras automatiskt, och kopplas till bilnyckeln som användes för att låsa upp bilen.

### Aktivera inställningar

- När bilen står stilla och tändningen är på, tryck på och håll in den motsvarande minnesknappen tills den sparade positionen nåtts.
- **ELLER:** När tändningen är av och förardörren är öppen, tryck kort på motsvarande knapp.
- Sidospeglarna framme på passagerarsidan ändras automatiskt från den position som valts för backning så snart som bilen rullar framåt med en hastighet på minst 15 km/h

eller när växelväljarspaken flyttas till en annan position än **R**»» sidan 119.

### För att aktivera minnesfunktionen i bilnyckeln

Förutsättning: en position måste vara sparad i minnet.

- Öppna dörren på förarsidan.
- Tryck på valfri minnesknapp och håll den intryckt.
- Tryck på öppningsknappen inom tre sekunder efter att förflyttningen har slutförts på bilnyckeln. En ljudvarning bekräftar att inställningarna har aktiverats.

### Ställa in ytterbackspeglar för körning och tildela förarsätets inställningar till en bilnyckel

- Aktivera minnesfunktionen på bilnyckeln
- Justera ytterbackspeglarna och sätet med tändningens påslagen.
- En ljudsignal bekräftar den sparade positionen, både när tändningen slås av och när bilen låses. Inställningarna sparas på bilnyckeln.

### För att inaktivera minnesfunktionen i bilnyckeln

Förutsättning: en position måste vara sparad i minnet.

• Tryck och håll in knappen **SET** knappen »» bild 104.

• Tryck inom de närmaste 10 sekunderna på öppna-knappen på bilnyckeln. En ljudvarning bekräftar att inställningarna har inaktiverats.

### Initiera minnet för sätesposition

Minnessystemet för positioner måste startas om om exempelvis förarsätet har ställts om.

Genom omstarten raderas alla minnen och uppgifter för sätet med positionsminnet. Minnesknapparna kan sedan programmeras om och bilnycklarna tilldelas på nytt.

- Öppna förardörren och kliv inte in i bilen.
- Sköta sätesinställningarna utanför bilen.
- Ändra vinkeln på sätets ryggstöd till helt framåt.
- Släpp reglaget för att ställa in vinkeln och tryck sedan igen tills en ljudvarning hörs.

### VARNING

Ställ bara in minnesfunktionen när bilen står stilla.

### Observera

Om förardörren öppnas ca 10 minuter efter att bilen låsts upp eller senare, ställs förarsätet och ytterbackspeglarna inte in automatiskt.

## Fälla ner och fälla upp baksätets ryggstöd

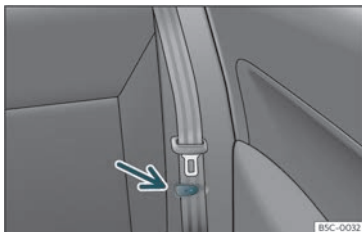

**Bild 105** Baksäte: klämma för att hålla säkerhetsbältet på plats.

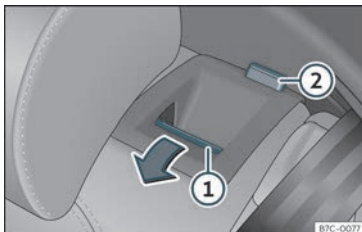

**Bild 106** Baksäte: fälla ner ryggstödet.

Ryggstödet till baksätet är delat och varje del kan fällas ned separat för att förlänga bagageutrymmet.

## Fälla ryggstödet framåt

- Placera säkerhetsbältena på sidorna i klämman»» bild 105.
- Fäll ner de bakre nackstöden helt»» sidan 123.
- Tryck frigöringsknappen»» bild 106 ① framåt och fäll samtidigt ned ryggstödet. Baksätets ryggstöd är inte spärrat när den röda delen av knappen ② är synlig.

## Förvandla bordet till ett säte

- Fäll upp och lås fast ryggstödet. När ryggstödet är korrekt fastsatt ska den röda markeringen på fliken ② inte längre vara synlig.

## ⚠ VARNING

Om baksätets ryggstöd har fällts ned eller upp utan vederbörlig omsorg och uppmärksamhet kan det orsaka allvarliga skador.

- Fäll aldrig ner eller upp baksätets ryggstöd medan bilen körs.
- Låt inte säkerhetsbältena fastna eller skadas när du fäller upp baksätets ryggstöd.
- När baksätets ryggstöd fälls upp eller ner, håll alltid undan händer, fingrar, fötter och andra kroppsdelar.
- För att säkerhetsbältena bak ska ge nödvändigt skydd måste alla delar av det bakre ryggstödet vara ordentligt fastsatta. Detta gäller i synnerhet det mittersta baksätet. Om någon sitter på ett säte vars ryggstöd

inte har hakat fast ordentligt flyger personen framåt tillsammans med ryggstödet vid en olycka eller en plötslig kör- eller bromsmanöver.

- Frigöringsknappens röda del ② indikerar att ryggstödet inte är spärrat i uppfällt läge. Kontrollera alltid att det röda märket inte är synligt när baksätets ryggstöd är uppfällt.
- När baksätets ryggstöd har fällts ned eller inte har hakat fast ordentligt kan ingen färdas på de aktuella sätena (inte heller ett barn).

## ① VIKTIGT

Om baksätets ryggstöd har fällts ned eller upp utan vederbörlig omsorg eller uppmärksamhet, kan det orsaka allvarliga skador på fordonet och andra föremål.

- Innan baksätets ryggstöd fälls ner, justera alltid framsätena så att varken nackskydden eller de bakre ryggstödens stoppning når dem.



## Frigör sätets ryggstöd med öglan.

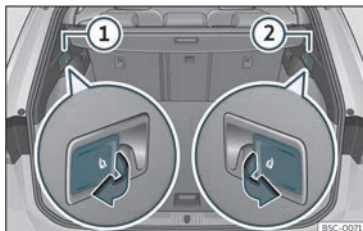

**Bild 107** I bagagerummet: spakar för upplåsning av det bakre ryggstödet.

- Sänk ner nackskyddet ordentligt.
- Öppna bakluckan.
- Dra i spaken för fjärrfrigöring på den vänstra delen»» **bild 107** ① eller den högra delen ② av ryggstödet i pilens riktning. Den frigjorda delen av det baksätets ryggstöd fälls automatiskt ned och framåt.
- Om detta händer, stäng bakluckan.

Baksätets ryggstöd är inte spärrat när den röda delen av knappen»» **bild 106** ② är synlig.

## Armstöd i mitten



**Bild 108** Armstöd i mitten

För att *fälla upp* armstödet ska det dras helt uppåt i pilens riktning»» **bild 108** eller steg för steg beroende på önskad öppning.

För att *fälla ned* armstödet lyfter du det först till högsta läget. Sänk det sedan.

För att *flytta* armstödet horisontellt flyttar du det framåt»» **bild 108** eller bakåt så långt som möjligt i motsvarande pils riktning.

**⚠ VARNING**

Armstödet i mitten fram kan hindra förarens armrörelser, vilket kan leda till en olycka med åtföljande personsador.

- Se till att förvaringsutrymmena i armstödet i mitten är stängda under hela körningen.
- Låt aldrig någon sitta på armstödet i mitten medan bilen är i rörelse, inte ett barn

heller. Denna sittställning är felaktig och kan leda till allvarliga skador.

## Transport och praktisk utrustning

### Förvara föremål

#### Placera bagaget och lasten

Det går att frakta föremål och bagage inuti bilen, i en släpvagn»» sidan 272 och på taket »» sidan 136. Ta hänsyn till alla gällande bestämmelser när du gör detta.

#### Säker placering av bagage i bilen

- Fördela lasten så jämnt som möjligt i bilen.
- Förvara alltid utrustning och tunga föremål i bagageutrymmet »» .
- Placera tunga föremål så långt fram som möjligt i bagageutrymmet.
- Observera den maximalt tillåtna vikten per axel och den maximalt tillåtna vikten för bilen»» sidan 339.
- Fäst föremålen i bagageutrymmets monteringsringar med lämpliga kedjor eller remmar»» sidan 132.
- Placera också små föremål säkert.
- Anpassa däcktrycket efter lasten. Observera trycketiketten på däcken»» sidan 316.
- I bilar utrustade med däcktrycksövervakning ska man anpassa den till den nya lasten vid behov»» sidan 320.

#### VARNING

Föremål som är lösa eller dåligt fastsatta i bilen kan orsaka allvarliga skador vid plötslig undanmanöver eller inbromsning, eller om en olycka skulle inträffa. Särskilt om krockkudden träffar dem när den löses ut och de slungas genom kupén. Följ nedanstående instruktioner så att du inte riskerar en olycka eller personskada:

- Placera alla föremål säkert i bilen.
- Sätt fast alla föremål, både små och stora.
- Placera föremålen i kupén så att de inte kan nå krockkuddarnas utlösningsområden när bilen är i rörelse.
- Se till att förvaringsutrymmena är stängda under hela körningen.
- Placera föremålen så att de aldrig tvingar någon passagerare i bilen att sitta i en felaktig sittställning.
- Vid transport av föremål som tar upp ett säte, låt aldrig någon använda sätet.
- Lämna aldrig hårda, vassa eller tunga föremål lösa i bilens öppna förvaringsutrymmen, på locket bakom baksätet eller på instrumentpanelen.
- Ta bort alla hårda, vassa eller tunga föremål från kupéns textilier och väskor och förvara dem säkert.

#### VARNING

Vid transport av tung last påverkas manövringsegenskaperna och bromssträcken

negativt. Tunga föremål som inte placeras eller säkras ordentligt kan leda till förlorad kontroll över bilen och därmed allvarliga skador.

- Lasta aldrig bilen för mycket. Både lastmängd och lastfördelning påverkar manövringsegenskaper och bromsprestanda.
- Vid transport av tunga föremål kan bilens körbeteende variera beroende på omfördelningen av tyngdpunkten.
- Fördela alltid lasten så jämnt och horisontellt som möjligt i bilen.
- Placera alltid tunga föremål i bagageutrymmet framför bakaxeln och så långt bort från den som möjligt.
- Lösa föremål i bagageutrymmet kan plötsligt förflyttas så att bilens manövringsegenskaper förändras.
- Anpassa alltid hastigheten och körstilen efter sikten, vädret, väglaget och trafiksituationen.
- Gasa mycket försiktigt.
- Undvik plötsliga inbromsningar och manövrer.
- Bromsa tidigare än normalt.

#### VARNING

- Lämna aldrig bilen utan tillsyn, särskilt när bakluckan är öppen. Barn skulle kunna klättra in i bagageutrymmet, stänga om sig och bli instängda med risk för dödsfall.

- Stäng och lås alla dörrar och bakluckan när du lämnar fordonet. Innan du låser fordonet, säkerställ att inga vuxna eller barn finns kvar i fordonet.

### ❶ VIKTIGT

Elektriska ledningar eller, beroende på funktionerna, antennen som är integrerad i bakrutorna kan skadas om de kommer i kontakt med föremål, kanske till och med så allvarligt att de inte går att reparera.

### i Observera

Band för att fästa last i fästöglorna med kan köpas i tillbehörsbutiker.

## Bagageutrymme

### Infällbar hylla



Bild 109 | bagageutrymme: rulla ut och in hyllan.



Bild 110 | bagageutrymme: ta bort hyllan.

### Dra ut hyllan

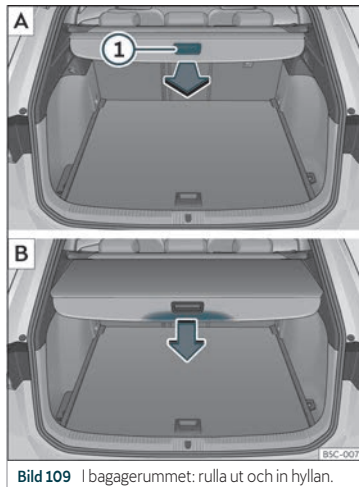
- Dra i hatthyllan med jämn kraft med hjälp av dess handtag»» bild 109 ❶ A i riktning bakåt tills det hörs att den klickas på plats.

### Dra tillbaka hatthyllan

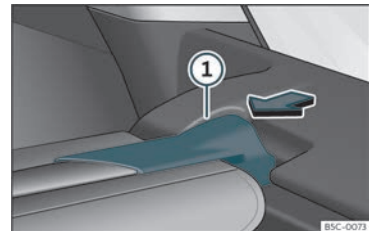
- Tryck på hatthyllans handtag i pilens riktning för att frigöra den»» bild 109 B.

Hyllan rör sig automatiskt mot änden och fälls ihop helt.

### Ta bort hyllan

- Tryck på hatthyllans stöd»» bild 110 ❶ i pilens riktning.
- Dra hatthyllan uppåt och ut från stödet.
- Hyllan kan förvaras under det löstagbara golvet i bagageutrymme som måste befinna sig i sitt översta läge»» sidan 130 .

»

## Sätta dit hyllan

- Placera hatthyllan i det avsedda utrymmet i det vänstra eller högra sidolocket.
- Sätt in hatthyllans stöd»» bild 110 ① i utrymmet på den andra sidan.
- Kontrollera att stödet sitter fast ordentligt.

## ⚠ VARNING

Djur, lösa eller osäkrade föremål som förvaras på hatthyllan kan orsaka allvarliga skador vid plötsliga manövreringar och inbromsningar eller vid en olycka.

- Lägg inte hårda, tunga eller vassa föremål (lösa eller i väskor) på hatthyllan.
- Transportera inte husdjur på hatthyllan.

## ⓘ VIKTIGT

För att dra ut hatthyllan ska dess handtag endast tryckas nedåt. Om det trycks uppåt kan dess axlar gå sönder.

## Förvaring av den infällbara hyllan

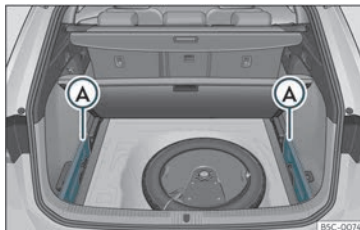

**Bild 111** I bagagerummet: I bagageutrymmet: utrymme för att förvara den indragbara hyllan.

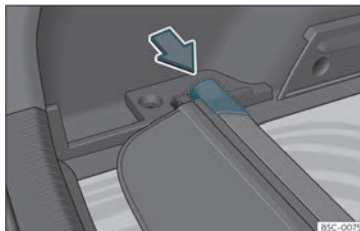

**Bild 112** I bagagerummet: I bagageutrymmet: utrymme för att förvara den indragbara hyllan.

Den indragbara hyllan kan förvaras under bagageutrymmets löstagbara golv.

- Ta bort det vänstra och högra skyddet »» bild 111 ①.

- Tryck huvuddelen av den indragbara hyllan i pilens riktning tills den är inpassad i dess hölje»» bild 112.
- Sätt vänster och höger skydd i respektive ursprungsläge.

### Variabelt golv i bagageutrymmet

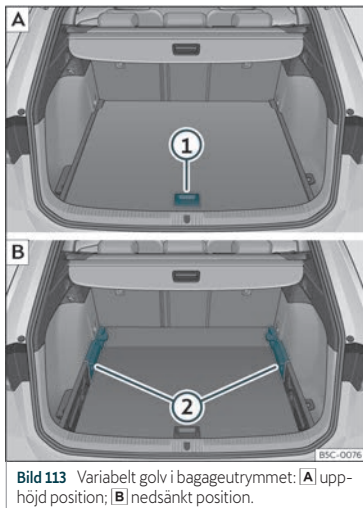

**Bild 113** Variabelt golv i bagageutrymmet: **A**) upphöjd position; **B**) nedsänkt position.

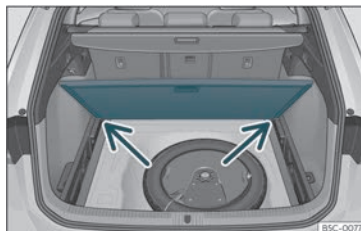

**Bild 114** Variabelt golv i bagageutrymmet: lutat läge.

### Variabelt golv i högt läge

- För att flytta från den låga positionen till den höga positionen, lyft upp golvet med hjälp av handtaget»» bild 113 ① och dra det bakåt tills golvet framände har kommit förbi stöden helt och hållet»» bild 113 ②.
- Flytta golvet framåt över stöden så långt som till baksätets ryggstöd och fäll sedan ner golvet med handtaget ①.

### Löstagbart bagagegolv i lågt läge

- För att flytta från den höga positionen till den låga positionen, lyft upp golvet med hjälp av handtaget»» bild 113 ① och dra det bakåt tills golvet framände har kommit förbi stöden helt och hållet»» bild 113 ②.
- Låt nu framänden falla till golvet och skjut golvet framåt så långt som till baksätets ryggstöd och sänk samtidigt golvet med handtaget ①.

### Löstagbart golv i den lutade positionen

Om det löstagbara golvet lutar kan du nå området för reservhjulet eller antipunkteringskitet.

- Lyft upp det löstagbara golvet till högt läge med handtaget»» bild 113 ①, dra upp det och tryck det mot baksätets ryggstöd tills golvet viker sig längs gångjärnslinjen och den löstagbara delen av golvet vilar mot sig själv.
- Låt golvet vila på dess höljen»» bild 114 (pilar).

### ⚠ VARNING

- Säkra alltid föremål, även när bagageutrymmets golv är ordentligt upplyft.
- Mellan baksätet och det upphöjda golvet i bagageutrymmet får endast föremål förvaras som inte sticker ut mer än två tredjedelar av golvet höjd.
- Mellan baksätet och det upphöjda golvet i bagageutrymmet får endast föremål förvaras som inte väger mer än ca 7,5 kg.

### ⓘ VIKTIGT

- Maxvikten som kan lastas på det löstagbara golvet i bagageutrymmet i det översta läget är 100 kg.
- Låt inte golvet till bagageutrymmet falla ned när det stängs. För alltid ned det på ett kontrollerat sätt. Annars kan klädseln och golvet till bagageutrymmet skadas.

## Fästöglor\*

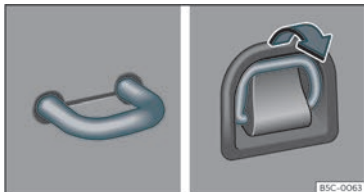

**Bild 115** | bagagerummet: fasta och utfällbara fästöglor.

Det finns fästöglor >>> **bild 115** fram och bak i bagageutrymmet för att säkra lösa föremål och bagage med fastsättningsremmar och öglor.

**⚠ VARNING**

Om olämpliga eller svaga fastsättningsremmar används kan de brista i händelse av en kraftig inbromsning eller olycka. Föremål riskerar då att kastas framåt i kupén och försaka allvarlig skada.

- Använd alltid remmar och fästband som är lämpliga och i gott skick.
- Fäst remmar och fästband i kors över lasten på bagageutrymmets golv och sätt fast dem i fästöglorna.
- Överskrid aldrig fästöglornas maximala dragbelastning när du sätter fast föremål.

- Se till att den övre kanten på lasten är högre än fästöglorna, särskilt på platta föremål.
- Beroende på funktionerna måste du observera instruktionspanelerna om hur du placerar lasten i bagageutrymmet.
- Fäst aldrig en bilbarnstol i fästöglorna.

**i Observera**

- Fästöglornas maximala dragbelastning är ca 3,5 kN.
- Lämpliga remmar, fästband och fastspänningssystem kan köpas i en butik för biltillbehör. CUPRA rekommenderar att du går till en specialåterförsäljare av CUPRA eller en SEAT-återförsäljare.

## Nätpåse\*

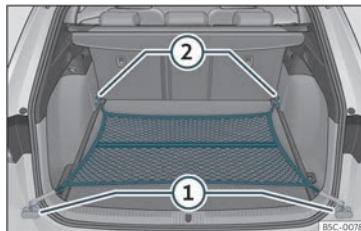

**Bild 116** | bagagerummet: nätpåse fäst på golvnivå.

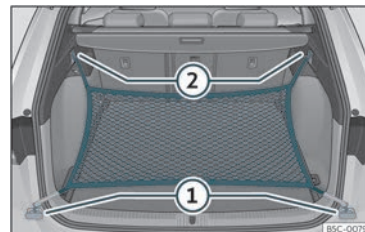

**Bild 117** | bagagerummet: fästöglor ① och krokarna ② för att fästa nätpåsen.

Bagageutrymmet förhindrar att lätt bagage flyttar på sig. Nätpåsen har en dragkedja och kan användas för förvaring av små föremål.

Nätpåsen kan hakas fast i bagageutrymmet på olika sätt.

**Haka fast nätpåsen i bagageutrymmets golv**

Om så krävs måste de främre öglorna vikas ut först >>> sidan 132 .

- Säkra nätkrokarna i fästöglorna ① och ② >>> **bild 116** >>> ⚠. Påsens blyxtlås ska ligga uppåt.

**Haka fast nätpåsen bredvid lasttröskeln**

- Säkra de korta nätkrokarna i fästöglorna >>> **bild 117** ① >>> ⚠. Påsens blyxtlås ska ligga uppåt.

- Säkra remmarna i upphängningskrokarna ②.

### Avlägsna nätpåsen

Den fasthakade nätpåsen är spänd >>> ⚠.

- Haka loss nätpåsen från fästöglorna.
- Förvara nätpåsen i bagageutrymmet.

### ⚠ VARNING

För att säkra den elastiska nätpåsen i fästöglorna i bagageutrymmet måste den sträckas ut. När den väl hakats fast är den spänd. Om nätpåsen har hakats fast eller hakats fast fel kan krokarna orsaka skador.

- Säkra alltid påsen så att den inte plötsligt lossnar från fästöglorna när du hakar i eller hakar ur dem.
- Skydda dina ögon och ditt ansikte när du hakar loss eller fast dem. Krokarna kan lossna plötsligt.
- Haka alltid i nätpåsens krokarna i den föreskrivna ordningen. Om en krok plötsligt lossas kan det orsaka skador.

### Väskkrokar



Bild 118 | Bagageutrymmet: väskkrokar.

Det kan finnas krokar att hänga påsar i på båda sidorna av bagageutrymmet >>> bild 118.

Upphängningskrokarna har utformats för festsättning av lätta shoppingväskor.

### ⚠ VARNING

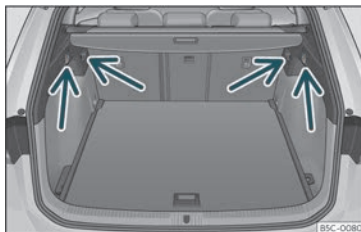
Häng aldrig bagage eller andra föremål på hakarna. Vid en plötslig inbromsning eller en olycka kan krokarna gå sönder.

### Lucka för transport av långa föremål\*



Bild 119 | Ryggstödet till baksätet: öppna luckan.



Bild 120 | Bagageutrymmet: öppna luckan.

Bakom mittarmstödet i baksätet finns det en genomlastningslucka för transport av långa föremål, till exempel skidor.

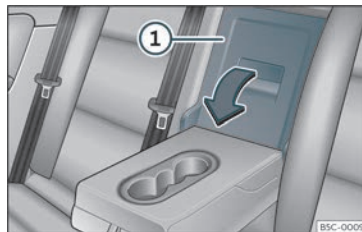
För att undvika att kupén smutsas ned bör smutsiga föremål packas in (i exempelvis en filt) innan de förs in genom genomlastningsluckan. »

När armstödet är nedfällt får ingen färdas i det mittersta baksätet.

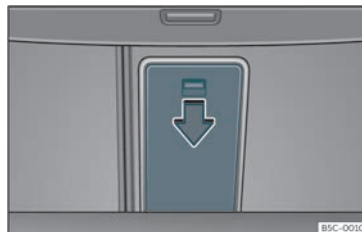
### Öppna genomlastningsluckan

- Sänk mittarmstödet.
- Dra frigöringshandtaget i pilens riktning och tryck locket på genomlastningsluckan >>> bild 119 ① nedåt och framåt.
- Öppna bakluckan.
- För in långa föremål genom öppningen via bagageutrymmet.
- Fäst föremål med säkerhetsbälte.
- Stäng bakluckan.

### Stäng genomlastningsluckan

- Fäll upp genomlastningsluckans lock tills det fästs. Den röda markeringen på bagageutrymmets sida ska aldrig synas.
- Stäng bakluckan.
- Vid behov, fäll upp mittarmstödet.

#### **i** Observera

Genomlastningsluckan kan även öppnas inifrån bagageutrymmet. För att göra det, tryck ner frigöringshandtaget i pilens riktning, och tryck locket uppåt >>> bild 120.

## Nätmellanvägg\*

### Använda nätmellanvägg bakom baksätet\*



Bild 121 I bagagerummet: Säkra nätmellanväggen.



Bild 122 I bagagerummet: Ta bort nätmellanväggen.

### Dra ut och säkra nätmellanväggen

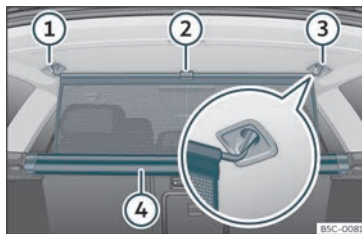
- Dra upp handtaget >>> bild 121 ② för att dra nätet ur fodralet ④.
- Kroka i nätmellanväggen på den högra eller vänstra sidan ③ (förstorad bild).
- Kroka i nätmellanväggen i fästet på den andra sidan ① genom att dra i stängningen.

Nätmellanväggen är korrekt monterad när de T-formade ändarna är säkert inpassade i motsvarande fästen ③ och ①.

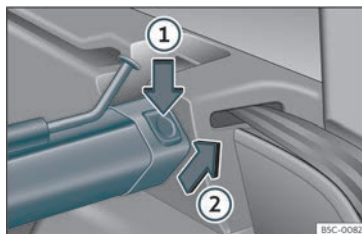
### Dra tillbaka nätmellanväggen

- Haka loss stängningen från fästena ③ och ①.
- Rulla upp nätet i fodralet ④ genom att sänka det med handen.

### Demontera nätmellanväggen

- Fäll fram baksätets ryggstöd.
- Tryck på vänstra eller högra upplåsningshandtaget >>> bild 122 i pilens riktning ①.
- Ta bort huset från stödet i pilens riktning >>> bild 122 ②.

### Inpassning av nätmellanväggen

- Fäll fram baksätets ryggstöd.
- Montera fodralet i de vänstra och högra stöden.
- Tryck in fodralet i det vänstra och det högra stödet i pilens motsatta riktning >>> bild 122 ② tills den hakar fast.



De röda markeringarna på frigöringsknapparna ska inte längre synas.

### ⚠ VARNING

- Säkra alltid föremål, även när nätmellanväggen är ordentligt monterad.
- Ingen bör befinna sig bakom den monterade mellanväggen när fordonet körs.
- Fästena på baksätets ryggstöd får aldrig användas för att montera nätmellanväggen när baksätets ryggstöd är i sitt vertikala läge.

### ❗ VIKTIGT

Felaktig användning av nätmellanväggen kan orsaka skada.

- "Släpp" inte nätmellanväggen när du sänker det eftersom nätet och andra delar i bilen kan skadas. Rulla ner nätmellanväggen för hand.

### Använda nätmellanvägg medan baksätets ryggstöd är nedfällt

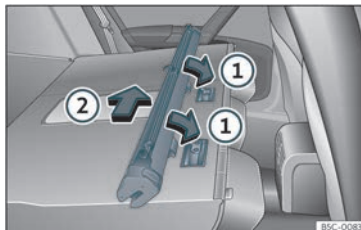

**Bild 123** Montering av nätmellanvägg i baksätets ryggstöd.

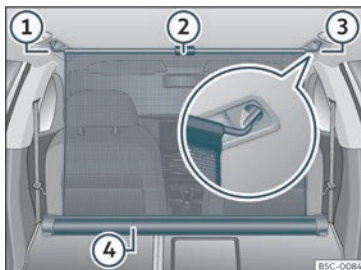

**Bild 124** I bagagerummet: nätmellanvägg fasthållad med baksätets ryggstöd nedfällt.

### Inpassning av nätmellanväggen

- Fäll fram baksätets ryggstöd.

- Ta bort nätmellanväggen från sidostöden.
- Placera nätet fodral i spåren i pilens riktning» **bild 123** ①.
- Skjut fodralet åt fordonets vänstersida i pilens riktning» **bild 123** ② och så långt det går.
- Kontrollera att nätet har säkrats.

### Dra ut och säkra nätmellanväggen

- Dra upp handtaget» **bild 124** ② för att dra nätet ur fodralet» **bild 124** ④.
- Kroka i nätmellanväggen på den högra eller vänstra sidan» **bild 124** ③ (förstorad bild).
- Kroka i nätmellanväggen i fästet på den andra sidan» **bild 124** ① genom att dra i stängen.

Nät mellanväggen är korrekt monterad när de T-formade ändarna är säkert inpassade i motsvarande fästen» **bild 124** ③ och ①.

### Dra tillbaka nätmellanväggen

- Ta bort stängen från fästena i taksidobalkarnas klädsel.
- Rulla upp nätet i huset» **bild 124** ④ genom att sänka det med handen.

### Demontera nätmellanväggen

- Dra ut nätfodralet ca 5 cm i pilens motsatta riktning» **bild 123** ②.

»

- Ta bort fodralet från spåren genom att dra i pilarnas motsatta riktning >>> bild 123 ①.
- Fäll upp baksätets ryggstöd.

### ⚠ VARNING

Föremål kan slungas genom kupén och orsaka allvarliga eller livshotande skador vid en plötslig kör- eller bromsmanöver eller i händelse av en olycka.

- Säkra alltid föremål, även när nätmellanväggen är ordentligt monterad.
- Ingen bör befinna sig bakom den monterade mellanväggen när fordonet körs.

### ⚠ VARNING

Baksätets ryggstöd ska endast fällas upp igen när nätmellanväggen har demonterats.

### ⓘ VIKTIGT

Felaktig användning av nätmellanväggen kan orsaka skada.

- "Släpp" inte nätmellanväggen när du sänker det eftersom nätet och andra delar i bilen kan skadas. Rulla ner nätmellanväggen för hand.

## Lasthållare för tak

### Inledning

Bilens tak är utformat för bästa möjliga aerodynamik. Av denna anledning kan takrällen eller konventionella taklasthållare inte fästas i dropplisten på taket.

Då dropplisten på taket integreras i taket för att minska luftmotståndet, får endast takrällen och taklasthållare godkända av CUP-RA användas.

### Fall då man behöver demontera takrällen och taklasthållare.

- När de inte används.
- När fordonet tvättas i en biltvätt.
- När bilens höjd överskrider den maximala höjden i t.ex. ett garage.

### ⚠ VARNING

- Säkra alltid lasten ordentligt med lämpliga bälten eller remmar som är i gott skick.
- Skrymmande, tunga, långa eller platta laster påverkar aerodynamiken, tyngdpunkten och köreffekten negativt.
- Undvik plötsliga inbromsningar och manövrer.
- Anpassa alltid hastigheten och körstilen efter sikten, vädet, väglaget och trafiksituationen.

### ⓘ VIKTIGT

- Ta bort takräckena och takfästena före tvätt i automatvätt.
- Fordonets höjd ökar när takrällen eller taklasthållare monteras och man placerar last på. Av denna anledning, kontrollera att ditt fordonets höjd inte överskrider gränsen för volym över taklasten, t.ex. för att köra igenom tunnlar eller kör in genom garageportar.
- Takrällen, taklasthållare och lasten som säkrats på dem får inte påverka takanten- nen eller hindra solluckans rörelser och bakluckan.
- När du öppnar bakluckan, se till att den inte stöter till taklasten.

### ♻ Miljövård

När takrällen och taklasthållare monteras, innebär det ökade luftmotståndet att bilen förbrukar mer bränsle.

### Säkra takräckena och taklasthållaren



Bild 125 Fästpunkter för taklasthållarens räckena.

Takräckena är grunden i en serie taklasthållare. Av säkerhetsskäl måste särskilda fästen användas för säker transport av bagage, cyklar, skidor, surfingbrädor eller båtar på taket. Passande tillbehör kan köpas hos specialterförsäljare av CUPRA eller en SEAT-återförsäljare.

Säkra alltid takräckena och taklasthållaren ordentligt. Observera alltid monteringsinstruktionerna som följer med takräckena och taklasthållaren i fråga.

Takräckena monteras på takets skenor >>> bild 125. Avståndet mellan takräckena A ska vara ca 75 cm och avståndet mellan de främre räckena och den främre hållaren på takets sidoräcke B ska vara 30 cm.

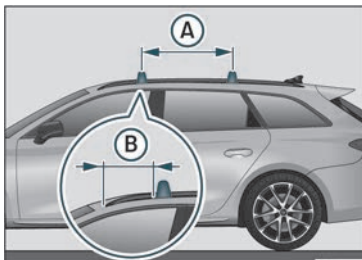
### ⚠ VARNING

Felaktig montering och användning av takräckena och taklasthållare kan göra att hela systemet lossnar från taket och orsakar en olycka och skador.

- Följ alltid tillverkarens monteringsanvisningar.
- Kontrollera de gängade förbanden och infästningarna före färd och spänn åt dem vid behov efter att du har kört en kort sträcka. Om du gör en längre resa, kontrollera de gängade förbanden när du stannar för rast.
- Ändra inte eller reparera takräckena eller taklasthållaren.

### i Observera

Läs alltid monteringsanvisningarna som följer med takräckena och taklasthållaren noga och förvara dem i bilen.

### Lasta taklasthållaren

Lasten kan endast säkras om takräckena och taklasthållaren har monterats ordentligt >>> ⚠.

### Maximalt godkänd last på taket

Den maximalt tillåtna taklasten är **75 kg**. Denna siffra baseras på takräckenas, taklas-

thållarens och själva lastens vikt tillsammans >>> ⚠.

Kontrollera alltid taklasthållarens, takräckenas och lastens vikt och väg delarna vid behov. Överskrid aldrig den maximalt tillåtna taklasten.

Om du däremot använder takräckena och takfästen med en lägre tillåten vikt kan du inte nyttja den maximala taklasten. I sådant fall, överskrid inte den maximala viktgränsen för taklasthållaren som specificeras i monteringsanvisningarna.

### Fördela lasten

Fördela lasten så jämnt som möjligt och säkra den ordentligt >>> ⚠.

### Kontrollera infästningar

Så snart takräckena och taklasthållaren har monterats, kontrollera bultanslutningarna och fästena efter en kortare sträcka och där- efter med en viss frekvens.

### ⚠ VARNING

- Överskrid aldrig den angivna taklasten, den tillåtna axellasten eller fordonets maximalt tillåtna vikt.
- Överskrid aldrig takräckenas och takfästernas lastkapacitet, även om den maximala tillåtna taklasten inte har nåtts. >>>

- Fäst tunga föremål så långt fram som möjligt och fördela bilens last så jämnt som möjligt.

### ⚠ VARNING

Om lasten är lös eller inte ordentligt säkrad kan den falla från takfästet och orsaka olyckor och skador.

- Använd alltid remmar och fästband som är lämpliga och i gott skick.

## Förvaringsutrymme

### Inledning

Använd endast förvaringsutrymmena för små eller lätta föremål.

### ⚠ VARNING

Föremål i bilen som inte är säkrade kan slungas genom kupén vid en plötslig inbromsning eller undanmanöver. Detta kan orsaka allvarliga skador och förlorad kontroll över bilen.

- Transportera aldrig djur eller vassa, hårda eller tunga föremål i bilens öppna förvaringsutrymmen, på instrumentbrädan eller på locket bakom baksätena, eller i kläder eller väskor inuti kupén.
- Se till att förvaringsutrymmena är stängda under hela körningen.

### ⚠ VARNING

Föremål i förarens fotutrymme kan försvåra användningen av pedalerna. Det kan leda till att du tappar kontrollen över bilen och ökar därmed risken för allvarliga skador.

- Se till att inget någonsin hindrar dig från att använda pedalerna.
- Fäst alltid bilmattan i fotutrymmet.
- Placera aldrig andra mattor eller andra sorters höljen på den fabriksmonterade mattan.
- Kontrollera att inga föremål ramlar ned i fotutrymmet medan bilen är i rörelse.
- Ta bort alla föremål i fotutrymmet när bilen står stilla.

### ⚠ VARNING

Om du lämnar kvar tändare i bilen kan de skadas eller tändas oavsiktligt. Detta kan leda till allvarliga brännskador och skador på bilen.

- Innan du flyttar ett säte, se till att det inte finns några tändare i området med rörliga delar i bilen.
- Innan du stänger ett förvaringsutrymme, se till att det inte finns några tändare i stängningsområdet.
- Lämnna aldrig kvar en tändare inuti ett förvaringsutrymme eller på någon annan yta i bilen eftersom den kan antändas på grund av de höga temperaturerna på dessa ytor, särskilt under sommaren.

### ⓘ VIKTIGT

- Förvara inte värme- eller köldkänsliga föremål, mat eller medicin i kupén. Hög värme eller stark kyla kan skada eller förstöra dem.
- Föremål tillverkade av genomskinliga material som lämnas kvar i bilen, som glasögon, förstoringsglas eller genomskinliga sugkoppar på fönstren, kan koncentrera solljuset och skada bilen.

## Handskfack



Bild 126 På passagerarsidan fram: Handskfack.

### Öppna och stänga handskfacket

**Öppna:** Dra i handtaget >>> bild 126 och öppna handskfacket.

**Stänga:** Tryck handskfacket uppåt.

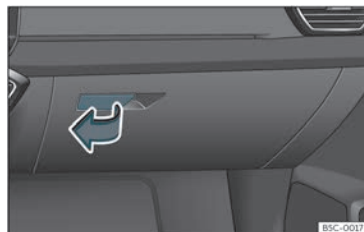
### ⚠ VARNING

Om handskfacket lämnas öppet ökar risken för allvarliga skador i händelse av en olycka, plötslig inbromsning eller undanmanöver.

- Se till att handskfacket alltid är stängt under körning.

### Förvaringsutrymme under framsätena\*



Bild 127 Förvaringsutrymme under framsätena.

**Öppna:** Tryck på knappen på lådans handtag och ta ut lådan.

**Stänga:** Tryck in lådan under sätet tills den snäpper fast.

Beroende på utrustning kan det finnas en tidningshållare\* (ungefär samma storlek som instruktionsboken) under förarsätet istället för ett förvaringsfack.

### ⚠ VARNING

Om lådan lämnas öppen kan den vara i vägen för pedalerna. Detta kan orsaka allvarliga olyckor och skador.

- Se till att lådan är stängd under körning. Annars kan lådan och eventuella föremål i den falla ut i förarens fotutrymme och blockera pedalerna.

### ⓘ VIKTIGT

Lådan rymmer högst 1,5 kg.

### Dryckeshållare



Bild 128 I det bakre mittarmstödet: Dryckeshållare.

Förvaringsutrymmena i förar- och passagerardörrarna innehåller en dryckeshållare.

### Främre dryckeshållare

Det finns två dryckeshållare i mittkonsolen » bild 128.

### Dryckeshållare i det bakre mittarmstödet

*Användning:* Sänk mittarmstödet.

När dryckeshållaren inte längre används lyfter du armstödet igen.

### ⚠ VARNING

Felaktig användning av mugghållarna kan orsaka skador.

- Placera aldrig heta drycker i mugghållarna. I händelse av en plötslig inbromsning eller en olycka under körning kan heta drycker i mugghållarna spillas ut och orsaka brännskador.
- Se till att inga flaskor eller andra föremål faller ned i förarens fotutrymme under körning, eftersom de kan rulla in under pedalerna och blockera dem.
- Lägg inte glas, mat eller andra tunga föremål i mugghållarna. Dessa tunga föremål kan slungas genom kupén vid en olycka och orsaka allvarliga skador.

### ⚠ VARNING

Förslutna flaskor i kupén kan explodera till följd av värme eller kyla.

- Lämna aldrig förslutna flaskor i bilen om innetemperaturen är mycket hög eller låg. »

### ⓘ VIKTIGT

Lämna aldrig öppna burkar i mugghållarna när bilen är i rörelse. Om drycken spillts ut (t.ex. på grund av en plötslig inbromsning) kan det skada bilen och dess elsystem.

### ⓘ Observera

Mugghållarnas invändiga delar kan tas ut för rengöring.

### Övriga hållare

Du hittar andra hållare, utrymmen och stöd i andra delar av fordonet:

- I mittkonsolen.
- I den övre delen av handskfacket. Belastningen i utrymmet får inte överstiga 1,2 kg.
- Ytterligare förvaringsutrymmen finns i baksätet, till höger och vänster om sätena.

Det finns klädhängare på dörrstagen och bak.

### ⚠ VARNING

Upphängning av kläder kan minska förarens sikt, vilket kan orsaka allvarliga olyckor och skador.

- Häng alltid kläder på klädhängare på ett sådant sätt att förarens sikt inte påverkas.

- Häng bara lätta kläder på bilens klädhängare. Lämna aldrig tunga, hårda eller vassa föremål i fickorna på kläder.
- Använd aldrig galgar att hänga kläderna på. Dessa kan störa funktionen hos krockkuddarna som skyddar huvudet.

## Eluttag

### Bilens eluttag



**Bild 129** 12-voltsuttag: ① i det främre armstödet, ② i bagageutrymmet.

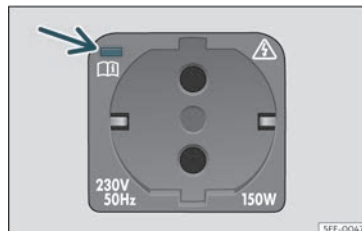

**Bild 130** På bagagerummets vänstra sida: 230-voltsuttag.

### I det främre armstödet

- Lyft på locket till eluttaget >>> **bild 129** ①.
- Sätt i den elektriska utrustningens kontakt i eluttaget.

### I bagagerummet\*

- Lyft på locket till eluttaget >>> **bild 129** ②.
- Sätt i den elektriska utrustningens kontakt i eluttaget.

### USB-uttag

Beroende på utrustning och land kan bilen även vara utrustad med USB-kontakter **att använda för laddning eller som strömtag**.

Dessa USB-portar sitter på baksidan av konsolen mellan framsätena. Dessa uttag kan arbeta med en maxeffekt på 10,5 W per port.

De är **inte** avsedda för filuppspelning.

### Maximal strömförbrukning

Eluttag	Maximal strömförbrukning
12 volt	120 watt
230 volt	150 watt (300 watt – max. 2 minuter)

Elektrisk utrustning kan anslutas till bilens 12-voltsuttag.

Se till att den maximala strömförbrukningen som visas på varje uttag inte överskrids. Enheters strömförbrukning visas på modellbe-teckningen.

Om du ansluter två eller fler elektriska enheter samtidigt behöver du se till att deras totala förbrukning inte överskrider 190 watt >>> ⚠️.

### 230-voltsuttag\*

När motorn är igång aktiveras eluttaget >>> **bild 130** automatiskt så fort en kontakt ansluts. Om det finns tillräckligt med ström kan uttaget användas även när motorn är avstängd >>> ⚠️.

*Ansluta en elektrisk enhet:* Öppna skyddet och sätt i kontakten i eluttaget så långt det går för att låsa upp det inbyggda barnlåset. Eluttaget ger bara ström när barnlåset är upplåst.

### Lysdiod på eluttaget

Fast grönt ljus:	Det barnsäkra låset är upplåst. Eluttaget är redo att användas.
Blinkande grönt ljus:	Motorn är avstängd, men det finns tillräckligt med ström för att fortsätta förse uttaget med ström i max. 10 minuter. Om kontakten dras ur innan denna tid har gått kopplas uttaget från och kan inte användas igen förrän tändningen slås på igen.
Blinkande rött ljus:	Det finns ett fel, t.ex. fränkoppling på grund av spänningstopp eller överhettning.

### Fränkoppling på grund av överhettning

När temperaturen överskrider ett visst värde kopplas 230-voltsväxelriktaren från automatiskt. Fränkopplingen förhindrar överhettning när strömförbrukningen i de anslutna enheterna är för hög eller om omgivningstemperaturen är mycket hög. 230-voltsuttaget kan användas igen efter att det har fått svalna. Dra först loss kontakten ur den anslutna enheten och stoppa sedan i den igen. Detta förhindrar att enheten slås på igen när du inte vill det.

### ⚠️ VARNING

Elsystemet är under hög spänning!

- Spill inte vätskor i uttaget.

- Anslut inte adaptrar eller förlängnings-sladdar till 230-voltsuttaget. Det integrerade barnlåset kommer då att låsas upp och eluttaget kommer att aktiveras.
- Stick inte in ledande föremål (t.ex. en sticknål) i 230-voltsuttaget.

### ⚠️ VARNING

Eluttaget fungerar endast när tändningen är på. Felaktig användning kan leda till personskador eller brand. Barn ska därför aldrig lämnas i fordonet utan uppsyn om även knappen lämnas i fordonet. Annars finns det risk för att de skadas.

### ⓘ VIKTIGT

Använd alltid korrekt typ av kontakt för att undvika skador på uttaget.

### ⓘ VIKTIGT

- 230-voltsuttag:
  - Låt aldrig enheter eller kontakter som är för tunga (t.ex. en transformator) hänga direkt från eluttaget.
  - Anslut inga neonlampor.
  - Anslut bara enheter till uttaget om enheten och uttaget har samma spänning.
  - Den inbyggda skyddsfunktionen mot överbelastning hindrar elektriska enheter som kräver en hög startsöm från

»

att slås på. Koppla i sådana fall ur den elektriska enhetens strömkälla och försök igen efter cirka 10 sekunder.

#### Observera

- Batteriet töms om elektriska apparater används när motorn är avstängd.
- Om den anslutna apparaten överhettas ska den genast stängas av och kopplas bort från uttaget.
- Koppla bort apparaterna från USB-uttagen innan du slår på eller stänger av tändningen. Det skyddar dem från skador till följd av spänningsvariationer.
- Vissa apparater fungerar eventuellt inte korrekt när de ansluts till 230-voltsuttag på grund av för låg effekt (watt).



## Luftkonditionering

### Uppvärmning, ventilation och kylning

#### Inledning

**Climatronic med 3 zoner:** Värmer, ventilerar, koler och avfuktar kupén som tre fristående luftkonditioneringsområden (förare, framsätesspassagerare och baksäte).

Det finns flera sätt att stänga av luftkonditioneringen:

- Tryck på **AUTO** på Climabar»» **bild 131** 
- **ELLER:** Tryck på  i luftkonditioneringsmenyn»» sidan 145 eller i luftkonditioneringswidgeten.
- **ELLER:** Tryck på  i luftkonditioneringsmenyn»» sidan 145 eller i luftkonditioneringswidgeten.
- **ELLER:** Ändra önskad temperatur.

Climatronic fungerar som mest effektivt med fönstren och solluckan\* stängda.

Vissa funktioner och menyflikar är beroende på utrustning.

#### Damm- och pollenfilter

Damm- och pollenfiltret med tillhörande aktivt kolfilter fungerar som ett hinder mot föroreningar i den luft som tas in i kupén.

Damm- och pollenfiltret måste bytas regelbundet så att inte luftkonditioneringsfunktion påverkas negativt.

Om filtrets effektivitet minskas i förtid på grund av användning i områden med höga halter av luftföroreningar måste filtret bytas oftare än vad som anges i serviceschemat.

#### VARNING

Nedsatt sikt genom fönstren ökar risken för allvarliga olyckor.

- Kontrollera alltid att det inte finns is eller snö på fönsterrutorna och att de inte immar igen för att upprätthålla en god sikt över omgivningen.
- Kör endast när du har god sikt.
- Använd alltid luftkonditioneringen och uppvärmd bakruta för att bibehålla god sikt utåt.
- Lämna aldrig luftåtercirkulationen på under en längre tid. Om kylsystemet stängs av och luftcirkulationsläget slås på kan fönstren imma igen väldigt snabbt och begränsa sikten avsevärt.
- Stäng av luftåtercirkulationsläget när det inte behövs.



### VARNING

Kvav eller använd luft ökar tröttheten och minskar förarens koncentration vilket kan resultera i en allvarlig olycka.

- Låt aldrig friskluftfläkten vara avstängd och använd aldrig luftcirkulationen under en längre tid eftersom luften i kupén inte förnyas.

### VIKTIGT

- Byte av pollenfilter ska alltid göras vid en serviceverkstad.
- Stäng av luftkonditioneringen om du misstänker att den är trasig. På så sätt undviker du ytterligare skador. Låt en specialiserad verkstad kontrollera luftkonditioneringen.
- Reparationer på luftkonditioneringen kräver specialistkunskaper och specialverktyg. CUPRA rekommenderar att du går till CUPRA specialservice eller SEAT- auktoriserad servicepartners.

### Observera

- När kylsystemet är avstängt avfuktas inte luften utifrån. För att undvika att fönstren immar igen rekommenderar CUPRA att du låter kylsystemet vara på (kompressorn). För att göra detta, tryck på funktionsknappen . Ikonen ska tändas.
- Högsta värmeeffekt för att avfrostas fönstren så fort som möjligt är endast tillgäng-

lig när motorn har nått normal drifttemperatur.

- Håll luftintagen framför vindrutan fria från snö, is och löv så att inte värme och luftkonditionering förhindras och för att undvika att fönstren immar igen.
- Luften från munstyckena flödar genom kupéutrymmet och ut genom springor i bagageutrymmet som är konstruerade för detta ändamål. Undvik därför att blockera dessa springor med någon slags föremål.
- Rök inte medan luftcirkulationsläget är påslaget, då rök som dras in i luftkonditioneringen lämnar rester på förgasaren och framkallar en permanent obehaglig lukt.
- Det är tillrådligt att slå på luftkonditioneringen minst en gång i månaden för att smörja systemets packningar och förhindra läckage. Om en minskning av kyleffekten upptäcks, bör en serviceverkstad kontaktas för att kontrollera systemet.
- Slå av kompressorn en kort stund när motorn är kraftigt ansträngd.

## Climatronic-reglage



**Bild 131** Schematisk framställning: luftkonditioneringsfunktioner

### Ⓐ Climabar

Fast rad högst upp på infotainmentsystemets display»» bild 131 Ⓐ (även om den är avstängd), där följande luftkonditioneringsfunktioner finns:



Visar status/hastighet för fläkt. Genom att trycka på den öppnas luftkonditioneringsmeny»» sidan 145.

### 20,0 °C

Svep fingret från vänster till höger eller tvärt om över siffrorna för att ställa in önskad temperatur.

Tryck på samma siffror för att öppna undermenyn för temperaturinställning.

**Eller:** Använd pekzonerna ① och ② (blå/röd) för att ställa in temperaturen för luftkonditioneringen»» bild 131.



Öppna undermenyn stolvärme\*»» sidan 148.



Slå på och av cirkulationsluft»» sidan 147

### Undermeny för temperaturinställning

Undermeny där följande funktioner finns:

### 20,0 °C

Svep fingret från vänster till höger eller tvärt över raden **eller** tryck på ⊕ eller ⊖ för att ställa in önskad temperatur.

### SYNC

Synkroniserar temperaturen på förarsidan med de andra zonerna.

## Menyn Luftkonditionering

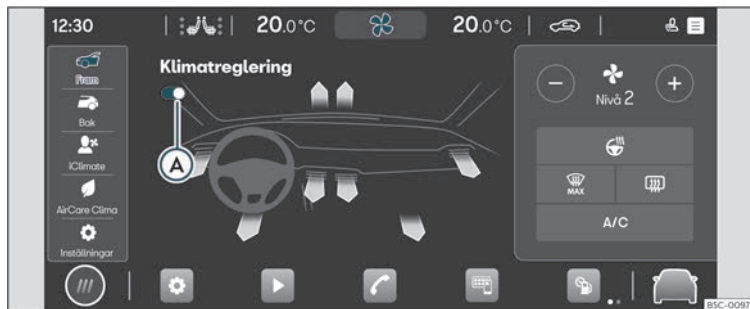

**Bild 132** Schematisk framställning: Luftkonditioneringsmeny.

I Luftkonditioneringsmeny finns följande undermenyer, beroende på utrustning:

### Undermeny Framsäte

Undermeny för luftkonditioneringen i kupéns främre del där följande funktioner finns:





Slå på/av Climatronic»» bild 132 .

### Luftmunstycken (pilar)

Välj luftfördelning till ett eller flera av följande områden: fötter, överkropp eller vindruta.

Färgen på pilen indikerar inte munstyckets lufttemperatur utan den begärda temperaturen beroende på omgivningsförhållandena.



Manuell inställning av fläkthastighet genom att trycka på  eller .



Aktivera eller inaktivera rattvärme\*.

Den visar även sin status (på/av).

Utöver att slå på/av kan man använda multifunktionsratten även för att styra värmeeffekten»» sidan 148.



Avfrostningsfunktionen i Climatronic tar bort is och kondens från vindrutan. Luften avfuktas och fläkten ställs på hög effekt.

När funktionen aktiveras förblir den bakre luftkonditioneringen avstängd.



Uppvärmd bakruta fungerar endast när motorn är igång och stängs av automatiskt efter högst 10 minuter. Funktionen ska stängas av så fort rutan är avimmad.

Genom att spara elektrisk ström sparar du också bränsle.

För att undvika skador på batteriet kan den här funktionen kopplas ur automatiskt, och »

aktiveras igen när normala driftförhållanden har uppnåtts.

### A/C

Slå på/av kylning- och avfrostningssystemet.

### AUTO

I **AUTO** kommer den valda temperaturen vara konstant. Fläkthastighet och luftfördelning justeras automatiskt.

Läget **AUTO** inaktiveras när fläkthastigheten och/eller luftfördelningen ändras manuellt.

Fläkthastigheten i läge **AUTO** kan justeras i Climaprofile (*låg, medel eller hög*) genom att man trycker flera gånger på funktionsknappen **AUTO**.

Inställning av Climaprofile är även möjligt genom undermenyn Inställningar.

### Undermenyn Bak

Undermeny för luftkonditioneringen i kupéns bakre del där följande funktioner finns:



Slå på/av Climatronic A.



När ikonen är tänd är det inte möjligt att ändra temperaturen från baksätet.

### 20.0 °C

Ändra temperaturen för baksätet genom att trycka på ikonerna ⊕ eller ⊖.

### Undermenyn IClimate

Undermeny för olika smarta och/eller automatiska funktioner:



Värm händer: ställer automatiskt in luftkonditioneringen för att värma området kring ratten under en viss tid.



Kyla fötter: ställer automatiskt in luftkonditioneringen för att kyla ner golvrummet under en viss tid.



Avfrosta fönster: ställer automatiskt in luftkonditioneringen för att frosta av vindrutan.



Värm fötter: ställer automatiskt in luftkonditioneringen för att värma golvrummet under en viss tid.



Fresh Air: ställer automatiskt in luftkonditionering för att ventilerar kupén under en viss tid.

### Undermenyn AirCare Climate

Luftkonditioneringen innehåller ett filter som kan minska mängden allergener som kommer in i kupén.

När funktionen Air Care aktiveras slås cirkulationsluftläget på och luften regleras auto-

matiskt och löpande så länge det inte känns av att rutor börjar imma igen.

- Tryck på  för att aktivera eller inaktivera funktionen AirCare.
- Tryck på **i** för att få information om status hos AirCare-systemet.

### Undermenyn Inställningar

Undermeny där följande inställningar finns:

- Automatisk cirkulationsluft: för att slå på och stänga av den automatiska cirkulationsluften»» sidan 147.
- Climaprofile: För att justera fläkthastigheten (*låg, medel eller hög*) i läget **AUTO**.

## Användarinstruktioner för klimataneläggningen

Kylsystemet fungerar endast när motorn är igång och fläkten på.

### Ekonomisk användning av luftkonditioneringen

När luftkonditioneringen slås på förbrukar kompressorn motorkraft och inverkar på bränsleförbrukningen.

Luftkonditioneringen fungerar som mest effektivt med fönstren och solluckan\* stängda. Om bilen har stått i solen en längre stund

och kupén har värmts upp kan dock luften i bilen kylas ner snabbare om fönstren och solluckan\* öppnas en stund.

### Ändra temperaturenheten (Climatronic)

Temperaturvisningen kan ändras från Celsius till Fahrenheit på infotainmentsystemets skärm med hjälp av funktionsknappen  > **Inställningar > Enheter**.

### Kylsystemet kan inte aktiveras

Om luftkonditioneringen inte startar, kan det bero på följande:

- Motorn är inte igång.
- Fläkten är avstängd.
- Säkring för luftkonditioneringen har gått.
- Utomhustemperaturen är lägre än cirka +3°C.
- Luftkonditioneringens kompressor har stängts av tillfälligt eftersom kylvätsketemperaturen är för hög.
- Annat fordonsfel. Låt en specialiserad verkstad kontrollera luftkonditioneringen.

### Särskilda egenskaper

Om luftfuktigheten och temperaturen utanför bilen är höga kan **kondens** droppa från kylsystemets förångare och bilda en pöl under bilen. Detta är normalt och indikerar inte läckage!

#### Observera

Efter att motorn har startats kan överbliven fukt i luftkonditioneringen imma igen vindrutan. Slå på avfrostningsfunktionen så snart som möjligt för att ta bort kondens från vindrutan.

#### Ventilationsmunstycken

För att säkra korrekt uppvärmning, kylning och ventilation inne i fordonet måste ventilationsmunstyckena alltid vara öppna.

- För att stänga luftmunstyckena på vänster sida ska motsvarande spridarventilsspak flyttas helt till höger. För att stänga luftmunstyckena på höger sida ska motsvarande spridarventilsspak flyttas helt till vänster.
- Ändra luftriktningen med hjälp av spaken till ventilationsgallret.

Det finns ytterligare icke inställbara ventilationsmunstycken i instrumentpanelen, i fotutrymmena och kupéns bakre område.

#### Observera

Mat, medicin och andra värme- eller köldkänsliga föremål ska aldrig placeras framför luftutsläppen eftersom de kan skadas eller göras olämpliga för användning av luften.

#### Luftcirkulation

Luftcirkulationsläget förhindrar att utvändigt luft kommer in i bilen.

Om du väljer manuell luftcirkulation en kort stund kyls luften i kupéutrymmet snabbare när den utvändiga temperaturen är väldigt hög.

Av säkerhetsskäl ska cirkulationsluft stängas av när  trycks ner.

#### Stänga av och slå på manuell cirkulationsluft

- Tryck på knappen  för att slå på eller av manuell luftcirkulation.

#### Automatiskt Climatronic-luftcirkulationsläge

När det automatiska luftcirkulationsläget är aktiverat möjliggörs intag av friskluft i kupén. Om systemet upptäcker en hög koncentration av farliga ämnen i omgivningsluften sätts luftcirkulationsläget på automatiskt. När nivån av orenheter sjunker till normal nivå stängs cirkulationsläget av.



Systemet kan inte känna av oangenäma dofter.



- Automatisk luftcirkulation aktiveras och inaktiveras i inställningsmenyn för luftkonditionering >>> sidan 144 .

## Stolvärme fram\*

Med motorn igång kan sittydynan och ryggstöden i framsätena värmas elektriskt.

### Kontrollera sätessvärmen

Tryck på ikonen  på Climabar  
 >>> bild 131  för att se sätessvärmemenyn.

- Tryck på vänster eller höger sätes ikon för att slå på stolvärme med högsta effekt.
- Tryck fler gånger på vänster eller höger sätes ikon för att ställa in önskad nivå.
- För att stänga av stolvärme trycker man på motsvarande sätes ikon flera gånger tills inga LED lyser.
- Du kan även ställa in nivån för sätessvärmen genom att trycka med två fingrar på sensorfältet >>> bild 131  eller  (vänster eller höger säte).

Om tändningen slås på igen inom ca 10 minuter sätts värmen i förarsätet automatiskt på på samma nivå som förra gången.

### Situationer när stolvärme inte ska slås på

Slå inte på stolvärme om något av följande villkor är uppfyllt:

- Ingen sitter i sätet.
- Sätet har ett överdrag.
- En bilbarnstol är monterad på sätet.

- Sätessdynan är våt eller fuktig.
- Temperaturen utomhus eller i kupén är högre än +25 °C.

### VARNING

Personer som på grund av medicinering, förlamning eller kroniska sjukdomar (t.ex. diabetes) inte kan känna smärta eller temperatur, eller som har begränsad uppfattning av detta, kan få brännskador på rygg, bak eller ben vid användning av sätessuppvärmning.

- Personer med begränsad smärt- och temperaturgräns ska aldrig använda sätessvärme.
- Om ett fel i enhetens temperaturreglering uppstår ska den kontrolleras av en specialiserad verkstad.

### VARNING

Om tyget i dynan är vått kan det påverka sätessuppvärmningens funktion negativt och öka risken för brännskador.

- Se till att sätessdynan är torr innan sätessuppvärmningen används.
- Sitt aldrig i sätet med våta eller fuktiga kläder.
- Låt aldrig våta eller fuktiga kläder ligga i sätet.
- Spill inte vätska i sätet.

### VIKTIGT

- Ställ dig inte på knä i sätet och tryck inte med spetsiga föremål på sitsen eller ryggstödet för att undvika skador på sätets värmeelement.
- Vätskor, vassa föremål och isoleringsmaterial (t.ex. överdrag eller bilbarnstolar) kan skada sätessuppvärmningen.
- Om det luktar illa ska du stänga av sätessvärmen omedelbart och låta en specialiserad verkstad inspektera den.

### Miljövård

Sätessvärmen ska endast vara på vid behov. Annars är det onödigt slöseri med bränsle.

## Rattvärme\*

Rattvärme fungerar endast med motorn igång.

### Rattvärmenivåer

Vald rattvärmenivå visas på instrumentpanelens display.

Ställ in nivån med knappen  på multifunktionsratten:

- *Kort intryckning (mindre än en sekund):* värmen slås på med högsta effekt. Tryck flera gånger på rattknappen för att ställa in önskad nivå. För att slå av rattvärmen trycker du flera

gångar på rattknappen tills symbolen **OFF** visas för rattvärmern på kombiinstrumentet.

• *Lång intryckning (längre än en sekund):* värmen slås av direkt från den aktuella nivån. Ännu en lång intryckning av rattknappen slår på värmen direkt på den senast sparade nivån innan den stängdes av.

I hybridbilar kan man även styra värmenivåerna via infotainmentsystemets luftkonditioneringsmeny:

- Tryck på rattknappen . Värmen slås på med högsta effekt.
- Tryck flera gånger på funktionsknappen för att ställa in önskad nivå.
- För att stänga av rattvärmern trycker man flera gånger på funktionsknappen tills inga LED-lampor lyser.

### Automatisk avstängning

Rattvärme kommer slås av automatisk vid någon av följande omständigheter:

- Strömförbrukningen är för hög.
- Rattvärmessystemet är defekt.
- Om tändningen slås av.

### Parkeringsventilation\*

Med funktionen parkeringsventilation kan kupén ventileras under vår/sommar.

Den ström som behövs för parkeringsventilation tas från bilens 12 V-batteri.

Ventilationsfunktionen styrs med mobilappen CUPRA CONNECT eller MyCUPRA-webbplatsen.

### Slå på parkeringsventilation

Funktionen aktiveras enligt följande:

- Funktionen parkeringsventilation kan slås på/av direkt med på/av-knappen i MyCUPRA-appen eller på webbplatsen.
- Genom att programmera en ivägkörningstid.

Om 12 V-batteriet har låg laddningsnivå kommer inte parkeringsventilationen slås på.

### Slå av parkeringsventilation

Parkeringsventilationen kommer att stängas av i följande situationer:

- När den drifttid som valts av användaren i MyCUPRA-appen eller på webbplatsen för läget direkt på-/avslagning har löpt ut.
- Funktionen parkeringsventilation kan slås av direkt med på/av-knappen i MyCUPRA-appen eller på webbplatsen.
- När den planerade ivägkörningstiden inträffar.

Den maximala drifttiden för parkeringsventilation är 60 min.

### Programmera en ivägkörningstid

Aktiveringen av parkeringsventilation för en schemalagd tid gäller endast för en enstaka ventilering. Ivägkörningstiden måste läggas in för varje programmerad ventilering.

Innan en ivägkörningstid programmeras måste man kontrollera att datum och tid är korrekt inställda i bilen.

När en ivägkörningstid programmeras beräknas bilen automatiskt den nödvändiga drifttiden för parkeringsventilation utifrån omgivningsförhållandena.

#### VIKTIGT

Livsmedel som är känsliga för värme eller kyla, läkemedel och andra föremål kan skadas av luftströmmen.

- Placera inte någon form av livsmedel, läkemedel eller temperaturkänsliga föremål framför ventilationsöppningarna.

#### Observera

Om parkeringsventilationen kör upprepade gånger under en längre tidsperiod kommer laddningsnivån i 12 V-batteriet sjunka. Det rekommenderas att köra bilen en lång sträcka för att ladda batteriet igen.

## Parkeringsvärmare (extravärmare)\*

### Inledning

Parkeringsvärmaren drivs av bränsle från bilens tank och kan användas när du kör och när bilen står stilla.

Parkeringsvärmaren kan styras med mobilappen CUPRA CONNECT, MyCUPRA-webbplatsen eller fjärrkontrollen.

På vintern när parkeringsvärmaren är påslagen, kan du avlägsna is från vindrutan och se till att den är is- och snöfri (om det är ett tunt lager) innan du börjar köra.

Om temperaturen utomhus är mycket hög, kan bilens kupé ventileras med avstängd motor med hjälp av parkeringsvärmaren.

Den maximala drifttiden för parkeringsventilation är 60 min.

### ⚠ VARNING

Parkeringsvärmarens avgasångor innehåller koloxid, en luktfri och ofärgad giftig gas. Kolmonoxid kan leda till att personer förlorar medvetandet. Den kan också orsaka dödsfall.

- Slå aldrig på parkeringsvärmaren eller låt den vara igång när bilen står på instängda platser eller platser utan ventilation.

- Slå aldrig på parkeringsvärmaren eller låt den inte vara igång när bilen står på instängda platser eller platser utan ventilation.

### ⚠ VARNING

Parkeringsvärmarens komponenter är mycket varma och kan orsaka brand.

- Parkera alltid din bil så att ingen del av avgassystemet kommer i kontakt med brännbart material som kan finnas under bilen, som t.ex. torrt gräs.

### ⓘ VIKTIGT

Placera aldrig mat, medicin eller andra temperaturkänsliga föremål i närheten av ett ventilationsmunstycke. Mat, medicin och andra värme- eller köldkänsliga föremål kan skadas eller göras olämpliga för användning av luften som kommer från ventilationsmunstyckena.

### Slå på och stänga av parkeringsvärmaren

#### Anslutning

Den separata värmaren kan anslutas på följande sätt:

- Tryck på på/av-knappen i appen eller på MyCUPRA-webbplatsen.

- Tryck på knappen  på fjärrkontrollen >>> sidan 151.
- Automatisk programmering av iväggöringstid i MyCUPRA-appen eller på webbplatsen >>> sidan 152.

#### Urkoppling

Den separata värmaren kan stängas av på följande sätt:

- Tryck på på/av-knappen i appen eller på MyCUPRA-webbplatsen.
- Tryck på knappen **OFF** på den radiostyrda fjärrkontrollen >>> sidan 151.
- Automatiskt vid den schemalagda iväggöringstiden eller efter att den programmerade drifttiden har gått ut.
- Automatiskt när signallampen  (bränslemätare) tänds >>> sidan 295.
- Automatiskt när 12-voltsbatteriets laddning blir för låg >>> sidan 308.

#### Att tänka på

När det stängts av, fortsätter parkeringsvärmaren att arbeta under en kort tid för att förbruka bränslet som finns kvar i systemet men även för att evakuera avgasångorna.



## Radiostyrd fjärrkontroll



**Bild 133** Parkeringsvärmare: radiostyrd fjärrkontroll.

**bild 133**

 Slå på parkeringsvärmaren

**OFF** Stäng av parkeringsvärmaren

① Signallampa

Om fjärrkontrollens knappar trycks in i onödan, kan detta medföra att parkeringsvärmaren slås på oavsiktligt även, om den befinner sig utanför räckvidden eller när signallampen blinkar.

Tryck på knappen och håll in den i ca 1 sekund för att aktivera och inaktivera det fristående värmesystemet.

**Signallampa på fjärrkontrollen**

När knapparna trycks, tillhandahåller fjärrkontrollens signallampa ① information till användaren:

**Lyser i ca 2 sekunder**

- *I grönt:* Parkeringsvärmaren har slagits på med knappen  knappen.
- *I rött:* Parkeringsvärmaren har slagits av med knappen **OFF**.

**Blinkar långsamt i ca 2 sekunder**

- *I grönt:* Ingen on-signal har mottagits. Fjärrkontrollens räckvidd har överskridits. Gå närmare bilen.
- *I rött:* Ingen off-signal har mottagits. Fjärrkontrollens räckvidd har överskridits. Gå närmare bilen.

**Blinkar snabbt i ca 2 sekunder**

- *I grönt:* Den separata värmaren är blockerad. Möjliga orsaker: bränsletanken är nästan tom, 12-voltsbatteriet är nästan urladdat eller ett fel har uppstått.

**Lyser i ca 2 sekunder**

- *I orange (sedan i grönt eller rött):* Fjärrkontrollens batteri är nästan urladdat. Signal om till- eller fränkoppling har dock mottagits.
- *I orange (och blinkar sedan grönt eller rött):* Fjärrkontrollens batteri är nästan urlad-

dat. Ingen signal om till- eller fränkoppling har mottagits.

**Blinkar i ca 5 sekunder**

- *I orange:* Fjärrkontrollens batteri är urladdat. Ingen signal om till- eller fränkoppling har mottagits.

**Byta batteriet i den radiostyrda fjärrkontrollen**

När man trycker på knapparna och signallampen i fjärrkontrollen ① blinkar orange i ca 5 sekunder eller inte tänds måste batterierna bytas.

Batteriet sitter under en lucka på baksidan av fjärrkontrollen.

- För att öppna luckan, lyfts den något längst ned och skjuts nedåt.
- Ta bort det gamla batteriet.
- Sätt in det nya batteriet. När det sätts i ska polariteten beaktas och samma typ av batterier användas >>> ①.
- Sätt tillbaka batteriluckan genom att sätta i flikarna högst upp och trycka längst ned.

**Räckvidd**

Mottagaren finns inuti fordonet. Fjärrkontrollen har en räckvidd på flera hundra meter om batterierna är nya. Föremål mellan fjärrkontrollen och bilen, dåliga väderförhållanden >>>

eller urladdat batteri i fjärrkontrollen kan leda till att dess räckvidd minskar betydligt.

### VARNING

Att svälja ett batteri med en diameter på 20 mm eller ett annat knappbatteri kan på mycket kort tid leda till allvarliga eller till och med livshotande skador.

- Se till att hålla fjärrkontrollen, nyckelringar med batterier, reservbatteriet, knappbatterier och alla andra batterier över 20 mm utom räckhåll för barn.
- Om du misstänker att någon har svält ett batteri, ska du genast söka medicinsk hjälp.

### VIKTIGT

- Fjärrkontrollen för radiofrekvens innehåller elektroniska komponenter. Undvik därför att utsätta den för vätskor, stötar eller direkt solljus.
- Användning av olämpliga batterier kan skada fjärrkontrollen med radiofrekvens. Det nya batteriet måste därför vara av samma typ och ha samma spänning och storlek som det gamla batteriet.

### Miljövärd

- Kassera gamla batterier enligt din kommuns återvinningsbestämmelser.
- Fjärrkontrollens batteri kan innehålla perklorat. Följ lagstiftningens krav avseende avfallshantering.

- Var noga med att inte aktivera fjärrkontrollen oavsiktligt för att förhindra att parkeringsvärmaren slås på oavsiktligt.

### Programmera parkeringsvärmaren\*

Aktiveringen av parkeringsventilation för en schemalagd tid gäller endast för en enstaka ventilering. Iväggkörningstiden måste läggas in för varje programmerad ventilering.

Innan en iväggkörningstid programmeras måste man kontrollera att datum och tid är korrekt inställda i bilen.

När en iväggkörningstid programmeras beräknas bilen automatiskt den nödvändiga drifttiden för parkeringsventilation utifrån omgivningsförhållandena.

### VARNING

Slå aldrig på parkeringsvärmaren eller och låt den inte vara igång när bilen står på instängda platser eller platser utan ventilation. Parkeringsvärmarens avgasångor innehåller koloxid, en luktfri och ofärgad giftig gas. Kolmonoxid kan leda till att personer förlorar medvetandet. Den kan också orsaka dödsfall.

## Användarinstruktioner

Parkeringsvärmarens avgassystem under bilen måste hållas fritt från snö, lera och andra hinder. Avgasångorna måste kunna evakueras utan problem. Avgaserna från parkeringsvärmaren leds ut genom ett avgasrör som sitter under bilen.

Vid uppvärmning av bilkupén leds varmluften, beroende på utomhustemperaturen, först till vindrutan och sedan till resten av bilkupén genom ventilationsmunstyckena. Om spridarna riktas mot ett speciellt område – t.ex. mot fönstren – kan det påverka luftspridningen.

### När parkeringsvärmaren inte slås på

- Parkeringsvärmaren förbrukar ungefär lika mycket ström som halvljuset. Om 12-voltsbatteriets laddningsnivå är för låg stängs parkeringsvärmaren automatiskt av eller kan inte startas. På så sätt undviks problem att starta bilen.
- Värmen måste aktiveras varje gång som du vill starta. Även avfärdstiden måste aktiveras varje gång.
- Signallampan  (bränslemätare) tänds.

### Observera

- Det hörs ljud från parkeringsvärmaren när den är igång.

- När luftfuktigheten är hög och temperaturen i kupén är låg, kan kondens från uppvärmningen och ventilationssystemet förångas när parkeringsvärmaren är påslagen. Detta kan medföra att ånga sprids under bilen. Det innebär inte att det föreligger ett fel på bilen.

- Om bilen lutas, t.ex. om den parkeras i en backe, kan parkeringsvärmarens drift drabbas av hinder om bränslenivån i tanken är låg (precis ovanför reservnivån).

- Om parkeringsvärmaren används ett antal gånger under en längre period, laddas 12-voltsbatteriet ur. För att ladda batteriet måste bilen då och då köras ett antal kilometer. Som en riktlinje: färden ska pågå ungefär lika länge som värmaren var ansluten.

- Vid temperaturer under +5 °C, kan parkeringsvärmaren slå på sig själv automatiskt när motorn startas. Parkeringsvärmaren stängs av igen efter en viss tid.

## Uppnådd procent för luftkonditioneringen

✓ Gäller för: laddhybridbilar.

Denna funktion visar hur många procent som uppnåtts för luftkonditioneringen. Procentandelen visas i rullgardinsmenyn för temperatur.

Det finns en indikator för förarplatsen och en annan för passagerarplatsen som anger procentandelen för luftkonditioneringen för varje zon baserat på den begärda temperaturen för varje zon och omgivningsförhållandena.

## Passagerarigenkänning

✓ Gäller för: laddhybridbilar.

Igenkänningsfunktionen för passagerare i fram- eller baksätena vrider ner luftkonditioneringen i dessa områden om den registrerar att ingen sitter där. Detta sker för att minska bilens bränsleförbrukning.

Sänkningen av luftkonditioneringen indikeras på följande sätt:

- *Främre passagerarområdet:* På temperaturinställningen för passageraren fram som då visar **ECO** istället för den valda temperaturen.

- *Bakre område:* På den bakre temperaturinställningen där **ECO** visas istället för den valda temperaturen. Sänkningen av luftkonditioneringen visas även på reglaget i baktill i bilen.

## Parkeringsklimatanläggning\*

### Inledning

✓ Gäller för: laddhybridbilar.

Med parkeringsklimatanläggning kan kupén kylas ner, ventileras eller värmas upp när bilen är parkerad. Den kan även användas för att ta bort imma och frost eller ett tunt lager snö från vindrutan. Parkeringsklimatanläggningen drivs av bilens eluttag eller högvoltsbatteri.

Parkeringsklimatanläggningen kan programmeras och styrs i infotainmentsystemet i e-Manager-menyn via CUPRA CONNECT-appen och på MyCUPRA-webbplatsen.

### ⓘ VIKTIGT

Mat, medicin och andra värme- och köldkänsliga föremål kan skadas eller förstöras av luften som kommer från ventilationsmunstycket.

- Placera aldrig mat, medicin eller andra temperaturkänsliga föremål i närheten av ett ventilationsmunstycke.

### ⓘ Observera

Om parkeringsklimatanläggningen används utan att laddningskabeln är ansluten minskar bilens räckvidd. Vid extrema utomhus-temperaturer kan det hända att parkeringsklimatanläggningen inte har tillräcklig »

uppvärmnings- eller kylningskapacitet för att nå den inställda temperaturen.

## Styra parkeringsklimatanläggningen

✓ Gäller för: laddhybridbilar.

### Styra parkeringsklimatanläggningen när laddningskontakten inte är ansluten

Parkeringsklimatanläggningen kan användas när laddningskontakten inte är ansluten. När laddningskontakten inte är ansluten drivs parkeringsklimatanläggningen av högvoltsbatteriet.

- Öppna menyn **e-Manager**.
- Gå till menyn inställningar.
- Slå på funktionen **Aktivera högvoltsbatteridrift** vid behov.

Parkeringsklimatanläggningen fungerar endast om högvoltsbatteriet är tillräckligt laddat.

### Ställa in önskad temperatur

- Den önskade temperaturen för parkeringsklimatanläggningen ställs in i menyn **e-Manager** i infotainmentsystemet med ⊕ eller ⊖.

### Styra parkeringsklimatanläggningen

Den kan aktiveras på följande sätt:

- Tryck på på/av-knappen i appen eller på MyCUPRA-webbplatsen.
- Tryck på ikonen för omedelbar påslagning  i infotainmentsystemet (medan bilen är avstängd). Vid omedelbar luftkonditionering när bilen den inställda temperaturen inom maximalt 30 minuter.
- Automatisk programmering av ivägkörningstid i appen, på MyCUPRA-webbplatsen eller i menyn **e-Manager** i infotainmentsystemet»» sidan 154.

### Styra parkeringsklimatanläggningen

Den kan aktiveras på följande sätt:

- När bilen görs körklar.
- Tryck på på/av-knappen i appen eller på MyCUPRA-webbplatsen.
- Tryck på ikonen för omedelbar på-/avslagning  i infotainmentsystemet (medan bilen är avstängd).
- Automatiskt några minuter efter den schemalagda ivägkörningstiden.
- Automatiskt om högvoltsbatteriets laddningsnivå minskar snabbt.

#### Observera

- Det hörs driftljud från parkeringsklimatanläggningen när den ansluts.
- När luftfuktigheten utomhus är hög och temperaturen i kupén är låg kan kondens från luftkonditioneringen förångas när par-

keringsvärmaren är igång. Detta kan medföra att ånga sprids under bilen. Det innebär inte att det föreligger ett fel på bilen.

## Ställa in parkeringsklimatanläggningen

✓ Gäller för: laddhybridbilar.

Parkeringsklimatanläggningen kan ställas in i infotainmentsystemet för den schemalagda ivägkörningstiden. Du kan ställa in önskad temperatur för kupén till bilens planerade ivägkörningstid.

Baserat på den önskade temperaturen beräknar bilen vid vilken tid parkeringsklimatanläggningen måste slås på för att uppnå den önskade temperaturen vid ivägkörningstid.

### Luftkonditionering före avfärd

- Öppna menyn **e-Manager**.
- Ställ in en schemalagd ivägkörningstid.
- Slå på funktionerna **luftkonditionering** och **laddning** efter behov.

Om de två funktionerna **luftkonditionering** och **laddning** är på samtidigt laddas först högvoltsbatteriet och sedan luftkonditioneras bilen. Ivägkörningstiden kan endast aktiveras när en av de två funktionerna har aktiverats.

Om laddningskontakten är ansluten börjar bilen kylas ner cirka 30 minuter innan den schemalagda ivägkörningstiden. Om bilen inte är körklar vid den schemalagda ivägkörningstiden kyls den ner i ytterligare 15 minuter.

Om laddningskontakten inte är ansluten minskar luftkonditioneringens drifttid till 10 minuter. Drifftiden förlängs med 5 minuter om bilen inte är körklar.

Parkeringsklimatanläggningen stängs av automatiskt.

### Utökad parkeringsklimatanläggning

I menyn **e-Manager** finns ett alternativ för att utöka luftkonditioneringen. Om bilen luftkonditioneras före avfärd gör den här funktionen att du kan slå på komfortförbrukare som sätesvärmerna och bakruteuppvärmningen före ivägkörningstiden.

Vilka komfortförbrukare som är tillgängliga beror på bilens funktioner.

- Öppna menyn **e-Manager**.
- Tryck på sätet vars komfortförbrukare ska slås på utöver parkeringsklimatanläggningen. Endast de valda sätena värms upp före avfärd.
- För att slå på bakruteuppvärmningen före ivägkörningstiden aktiverar du funktionen **Automatisk bakruteuppvärmning**.

Den maximala väntetiden för komfortförbrukare är cirka 10 minuter före ivägkörningstiden.

### Omedelbar aktivering av bakruteuppvärmningen

Bakruteuppvärmningen kan slås på/av med CUPRA CONNECT-appen eller MyCUPRA-webbplatsen oavsett om parkeringsklimatanläggningen är på eller inte.

### Luftkonditionering när bilen låses upp (när dörren öppnas/när man närmar sig dörren)

- Öppna menyn **e-Manager**.
- Touchinställningar.
- Aktivera funktionen **När bilen låses upp**.

Luftkonditionering slås på så snart bilen låses upp.

### Kontrollera schemat

När tändningen är avslagen visas nästa aktiverade tid och konfigureringsfunktionerna i infotainmentsystemet.

# Infotainmentsystem

## Inledning

### Första steg

#### Inledning

Infotainmentfunktioner och inställningar beror på land och utrustningsnivå

#### Före första användning

Före första användningen ska man tänka på följande saker för att kunna använda de funktioner och inställningar som erbjuds till fullo:

- Observera de grundläggande säkerhetsvarningarna»» sidan 156 .
- Återställ fabriksinställningarna för infotainment.
- Sök efter och spara favoritradiostationer på förvalsknapparna så att man kan nå dem snabbt.
- Använda endast lämpliga ljudkällor och datamedier.
- Parkoppla en mobiltelefon för att använda telefonstyrningen genom infotainmentsystemet.
- Använda aktuella kartor för navigering.

- Registrera sig för CUPRA CONNECT för att köra de tjänster som omfattas av detta.

#### Aktuell dokumentation bifogas

Vid användning av infotainment och dess komponenter ska man förutom denna instruktionsbok se följande dokumentation:

- Bilagor till ens bils omborrdokumentation.
- Instruktionsbok för mobiltelefon eller ljudkällor.
- Bruksanvisningar för datamedier och externa mediaspelare.
- Bruksanvisningar för infotainmenttillbehör som installeras i efterhand eller används utöver den.
- Beskrivning av tjänster inom CUPRA CONNECT.

#### Säkerhetsinstruktioner

Vissa funktionsområden kan omfatta länkar till webbplatser som tillhör tredje part. CUPRA äger inte tredje parter webbplatser som är tillgängliga genom länkarna och åtar sig inget ansvar för deras innehåll.

Vissa funktionsområden kan information från källor som tillhör tredje part. CUPRA ansvarar inte för att sådan information är korrekt, aktuell eller fullständig eller för att den inte inkräktar på tredje parts rättigheter.

Radiostationer och ägare till datamedier och ljudkällor ansvarar för den information de sänder ut.

Tänk på att parkeringsplatser, tunnlar, höga byggnader eller användning av andra elektriska enheter så som laddare kan störa mottagningen av radiosignaler.

Folier eller lim med metallager på antennen och på fönsterrutorna kan störa radiomottagningen.

#### ⚠ VARNING

Centraldatorn för infotainment är sammankopplad med styrdonen som är monterade i bilen. Därför finns det en allvarlig risk för olyckor och skador om centraldatorn repareras eller demonteras och sedan monteras inkorrekt.

- Ersätt aldrig centraldatorn med en begagnad, eller återvunnen dator eller en från en annan bil när dess livslängd är över.
- Reparation eller isär- och ihopmontering av centraldatorn bör endast genomföras vid specialverkstäder. CUPRA rekommenderar att du går till en specialåterförsäljare av CUPRA eller en SEAT-återförsäljare.

#### ⚠ VARNING

Den fabriksmonterade radion med integrerad programvara är sammankopplad med styrdonen som är monterade i bilen. Därför finns det en allvarlig risk för olyckor och

skador om radion repareras eller demonteras och sedan monteras inkorrekt.

- Ersätt aldrig radion med en begagnad, eller återvunnen radio eller en från en annan bil när dess livslängd är över.
- Reparation eller isär- och ihopmontering av radion bör endast genomföras vid specialverkstäder. CUPRA rekommenderar att du går till en specialåterförsäljare av CUPRA eller en SEAT-återförsäljare.

### VARNING

Om föraren distraheras på något sätt kan det leda till en olycka och orsaka personskador. Att läsa information på skärmen och att hantera infotainmentsystemet kan avledda uppmärksamheten från trafiken och orsaka en olycka.

- Kör alltid så försiktigt och ansvarsfullt som möjligt.

### VARNING

Att ansluta, sätta i eller ta bort en ljudkälla under körning kan avledda uppmärksamheten från trafiken vilket kan leda till en olycka.

### VARNING

Reglera volymen så att du alltid lätt kan höra omgivande ljud (t.ex. räddningsfordons sirener).

- Om volymen är för hög, även tillfälligt, kan hörseln skadas.

### VARNING

Följande omständigheter kan resultera i att ett nödsamtal, telefonsamtal eller dataöverföring inte kopplas eller avbryts:

- När bilen befinner sig i områden med ingen eller otillräcklig mobil- eller GPS-täckning. Även i tunnlar, ingränsade områden mellan höga byggnader, garage, underfarter, berg och dalar.
- I områden med tillräcklig mobiltelefon eller GPS-täckning när operatörens nätverk upplever störningar eller inte är tillgängligt.
- När fordonskomponenter som är nödvändiga för att koppla nödsamtal, telefonsamtal eller överföra data är skadade, inte fungerar eller inte har tillräckligt med ström.
- När mobiltelefonens batteri är urladdat eller har för låg laddningsnivå.

### VARNING

I vissa länder och inom vissa telefnätverk är det endast möjligt att ringa nödsamtal om en mobiltelefon är ansluten till bilens telefongränssnitt som innehåller ett "olåst" SIM-kort med tillräckligt saldo för att ringa samtal och som har tillräcklig täckning från nätverket.

### VARNING

Läs och beakta instruktionsböckerna från respektive tillverkarna vid användning av mobiltelefoner, datamedier, externa enheter eller externa ljud- och multimedialkällor.

### VARNING

Placera kablar för ljudkällor och externa enheter så att de inte stör föraren.

### VARNING

Växling eller anslutning av en ljud- eller multimedialkälla kan orsaka plötsliga ändringar i volymen.

- Sänk volymen innan du ansluter eller byter ljud- eller multimedialkälla.

### VARNING

Om mobiltelefoner och radiokommunikationsenheter används utan anslutning till en utvärdig antenn kan de maximalt tillåtna nivåerna av elektromagnetisk strålning inne i bilen överskridas och därmed utgöra en risk för förarens och passagerarnas hälsa. Detta gäller även om den utvärdiga antennen inte är korrekt installerad.

- Håll ett avstånd på minst 20 centimeter mellan mobiltelefonens antenner och en aktiv medicinsk apparat, t.ex. en pacemaker, då mobiltelefoner kan påverka sådana apparaters funktion.



- Bär aldrig en påslagen mobiltelefon mycket nära eller direkt ovanpå en aktiv medicinsk apparat, t.ex. i en bröstficka.
- Stäng av mobiltelefonen omedelbart om du misstänker att den orsakar störningar i en aktiv medicinsk apparat eller annan medicinsk utrustning.

### VARNING

Mobiltelefoner, externa enheter och tillbehör som är lösa eller inte ordentligt fästa kan åka runt i kupén under en plötslig körmanöver eller inbromsning vilket kan leda till en olycka och orsaka skador.

- Placera mobiltelefoner, externa enheter och deras tillbehör utanför krockkuddarnas utlösningssområden eller förvara dem säkert.

### VARNING

Det mittersta armstödet kan hindra förarens armrörelser, vilket kan leda till en olycka med åtföljande personskador.

- Se till att förvaringsutrymmena i armstödet i mitten är stängda under hela körningen.

### VARNING

Om ljusförhållandena är dåliga och skärmen är skadad eller smutsig kan indikeringar och information som visas på den inte gå att läsa eller avläsas inkorrekt.

- Indikeringar och information som visas på skärmen bör aldrig medföra att man tar några risker som påverkar säkerheten. Skärmen kan inte ersätta förarens uppmärksamhet.

### VARNING

Radiostationer kan sända ut meddelanden om olyckor och faror. Följande förhållanden kan hindra sådana meddelanden från att sändas ut eller utfärdas:

- När bilen befinner sig i områden med ingen eller otillräcklig radiotäckning. Även i tunnlar, ingränsade områden mellan höga byggnader, garage, underfarter, berg och dalar.
- När radiostationens frekvensband upplever störningar eller inte är tillgängligt i områden med tillräcklig radiotäckning.
- När högtalarna och fordonskomponenterna som är nödvändiga för radiomottagning är skadade, inte fungerar eller inte har tillräckligt med ström.
- När infotainment är avstängd.

### VARNING

Stäng av mobiltelefonen i områden med explosionsrisk!

### VARNING

De rekommendationer och trafiksymboler som visas i navigationssystemet kan skilja sig från den aktuella trafiksituationen.

• Vägmärken, signalsystem, trafikregler och lokala förhållanden gäller före rekommendationer och indikeringar från navigationssystemet.

- Anpassa hastighet och körstil efter sikt, väder, väglag och trafiksituation.
- Vissa förhållanden kan väsentligen förlänga både körtid och rutten för planerade resor, eller ibland till och med förhindra navigering till resmålet, till exempel om en väg är stängd för trafik.

### Observera

I områden där särskilda bestämmelser gäller eller där det är förbjudet att använda mobiltelefoner måste dessa alltid stängas av. Strålningen från mobiltelefoner som är på kan störa känslig teknisk och medicinsk utrustning och eventuellt leda till att utrustningen slutar fungera eller förstörs.

### Observera

Om uppspelningsvolymen är för hög eller förvrängd kan högtalarna skadas.



## Översikt och reglage

### Connect System

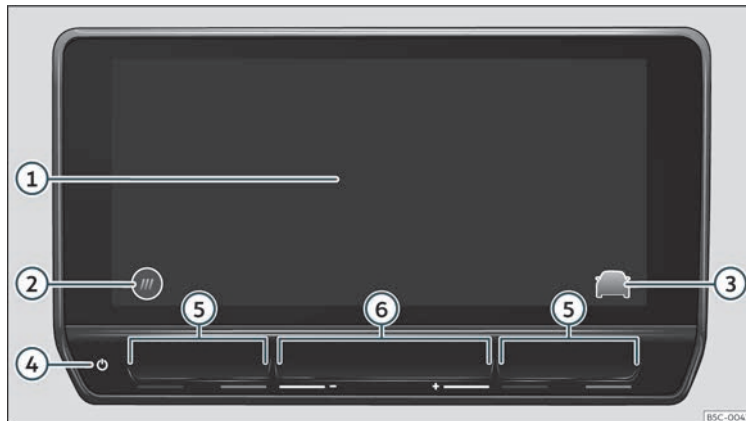

**Bild 134** Översikt: styrdon och indikering i 10-tumsversionen

- ① Pekskärm. Infotainmentfunktionerna kan användas genom skärmen.
- ② HOME-knappen.  
 ☰: huvudmeny med widgetvyer.  
 ⊞: huvudmeny i mosaikläge.
- ③ Direkt återkomst till förarstödsystem och fordonsinställningar.
- ④ Pekzon (för att slå på och av infotainmentsystemet).
- ⑤ Pekzoner (för att höja och sänka temperaturen för luftkonditioneringen).
- ⑥ Pekzoner (för att höja och sänka volymen).

## Allmänna användningsanvisningar

### Driftsindikeringar

- Infotainmentsystemet behöver några sekunder för att slutföra uppstarten av systemet, och under denna tidsperiod reagerar det inte på signaler. Endast bilden från backkamera\*-systemet kan visas under systemets uppstart.
- Visningen av alla indikeringar och användningen av funktioner sker först när infotainmentsystemet har startat helt. Hur lång tid det tar för systemet att starta beror på antalet infotainmentfunktioner och kan ta längre vid väldigt höga eller väldigt låga temperaturer.
- När infotainmentsystem används tillsammans med tillbehör, t.ex. hörlurar, ska landspecifika bestämmelser och lagkrav beaktas.
- Vissa funktioner i infotainmentsystemet kräver ett aktivt användarkonto för CUPRA CONNECT och en internetuppkoppling för bilen. För att funktionerna ska kunna användas får inte dataöverföringen vara begränsad.
- Tryck lätt på en knapp eller rör vid skärmen för att använda infotainmentsystemet.
- För att infotainmentsystemet ska fungera korrekt är det viktigt att det är påslaget och

vid behov att datum och tid är korrekt inställda för bilen.

- Om en funktionsknapp saknas på skärmen är det inte ett fel i enheten utan beror på den specifika utrustningen för landet eller versionen.
- Vissa infotainmentfunktioner kan väljas endast när bilen är stillastående. I vissa länder måste även väljarspaken vara i parkeringsläget **P** eller i neutralläget **N**. Detta är inte ett fel utan beror på lagkrav.
- I en del länder kan användningen av enheter med Bluetooth®-teknik vara begränsad enligt lag. Kontakta myndigheterna i ditt land för mer information.
- Om 12 V-batteriet kopplas ur ska tändningen slås på innan man startar infotainmentsystemet igen.
- Om inställningen ändras kan även skärmens utseende ändras och i vissa fall kan infotainmentsystemet fungera på ett sätt som avviker från den här instruktionsboken.
- Se till att eventuella reparationer eller ändringar som måste utföras på infotainmentsystemet utförs av en specialiserad verkstad. CUPRA rekommenderar att du går till en specialåterförsäljare av CUPRA eller en SEAT-återförsäljare.
- En mobiltelefon som används i bilen kan orsaka störningsljud i högtalarna.

- I vissa länder stängs infotainmentsystemet av automatiskt när motorn stängs av och laddningsnivån för bilens 12 V-batteri är låg.
- I bilar med Park Assist sänks ljudvolymen automatiskt när backväxeln läggs i. Man kan ställa in hur mycket volymen ska sänkas.
- Information om den medföljande programvaran och licensvillkoren finns i **Inställningar > Upphovsrätt**.
- Vid försäljning eller utlåning av bilen ska man se till att alla sparade data, filer och inställningar har raderats och, vid behov, att externa ljudkällor och datamedier har tagits bort.

### Observera

Det finns mer information och tips om användningen av infotainmentsystemet i menyen Hjälp.

### HOME-skärm

I styr- och visningsenheten kan man ställa in vyer och återgivningen på startskärmen eller använda de fabriksinställda mallarna.

Om en ikon saknas på skärmen är det inte ett fel i enheten utan beror på den specifika utrustningen för landet eller versionen.

Följande menyer kan inkluderas som en ikon på startskärmen:

## Huvudmenyer på startskärmen

	Navigering» sidan 185
	Radio/Multimedia» sidan 178
	Telefon» sidan 192
	Full Link» sidan 170
	Inställning» sidan 162
	Bil» sidan 85
	Data» sidan 84
	Luftkonditionering» sidan 142
	Ljud
	Användare
	Sekretessläge» sidan 170
	Store (Spara)
	Juridisk information
	Hjälp

<sup>a)</sup> Beror på valt sekretessläge.

## Hantera infotainmentsystemet

Verkställa funktioner och inställningar med reglagen för infotainment.

Beroende på utrustningen har infotainment-systemet olika reglage:

- Pekskärm.
- Pekzoner utanför skärmen, till exempel Volym (+/-).

### Öppna snabbguiden

Det finns mer information och tips om hur man använder systemet i infotainmentsystemets Snabbguide.

- Tryck på **HEM** > .

### Slå på och av infotainmentsystemet

Infotainmentsystemet slås på när tändningen slås på, såvida det inte stängts av manuellt före detta.

När infotainmentsystemet slås på startar det med den senast inställda volymen, om den inte överskrider den inställda maximala volymen.

Infotainmentsystemet slås av automatiskt när förardörren öppnas förutsatt att tändningen har slagits av innan detta.

### Flytta objekt och justera volym

Flytta objekt på skärmen för att anpassa inställningar, till exempel, med bläddringsbara knappar eller för att flytta delarna av en meny.

Anpassa menyer och vyer, beroende på utrustningen.

### Förstora och förminska bilder eller kartor

*Tips: använd tummen och pekfingeret.*

- Tryck på kartan med båda fingrarna samtidigt och håll kvar dem på skärmen.
- Dra långsamt isär fingrarna för att förstora vyn. För långsamt ihop fingrarna för att förstora vyn.

### Observera

Om man slår på infotainmentsystemet manuellt när tändningen är av kommer det stänga av sig automatiskt efter ungefär 30 minuter.

### Anpassa infotainmentsystemet

Anpassa menyerna och vyerna i infotainment för att komma åt dina favoritfunktioner eller de funktioner du använder mest ofta.

Huvudmenyn innehåller funktionsknappar för åtkomst till infotainmentsystemets appar.

### Konfigurera anpassade menyer

I alla vyer (utom huvudmenyn, StandBy, Parkeringsplats, Stavningskontroll och Full Link) hittar du genvägar till anpassningsbara systemfunktioner på den nedre delen av displayen. Använd inställningarna för att ta bort »

eller byta ut dem eller ändra deras ordning-sföljd.

- Tryck på och håll in en av ikonerna (eller tryck på ikonerna på en tom plats) för att visa ett extra fönster.
- Välj en av ikonerna från appfältet.
- Tryck på X för att ta bort en ikon.
- Klicka på en ikon i det extra fönstret för att ersätta värdet.
- Håll fingret på en av ikonerna och dra den till önskad plats.
- För att stänga redigeringsläget trycker du på X i det extra fönstret.

## Anpassa menyer

- Tryck på en funktionsknapp i en anpassad meny och håll nere fingret tills ett nytt fönster visas.
- Tryck på den funktionsknapp där du vill lägga till en funktion.
- Klicka på Stäng för att gå tillbaka till anpassningsmenyn.

### Observera

- **Minst två anpassade menyer är alltid synliga. De kan inte raderas.**
- **Man kan lägga till som mest ytterligare två anpassade menyer (totalt maximalt fyra anpassade menyer).**

- För vissa funktionsknappar är fler funktioner tillgängliga än de som visas först i popup-fönstret. För att hitta alla funktioner sveper man åt vänster eller höger i det nya fönstret.

- För rullgardinsmenyn är fler funktioner tillgängliga än de som visas först i popup-fönstret. För att hitta alla funktioner sveper man åt vänster eller höger i det nya fönstret.

- Genvägsfältet kan inte redigeras när bilen körs.

## Inställningar (system och ljud)

Inställningsalternativen varierar utifrån land, den berörda utrustningen och bilens utrustningsnivå.

### Ändra inställningarna







Innebörden av följande symboler gäller för alla system och ljudinställningar.

Alla ändringar verkställs automatiskt när menyerna stängs.

### Symbol och innebörd

<input checked="" type="checkbox"/> / <input type="radio"/>	Inställningen är vald och aktiverad eller påslagen.
<input type="checkbox"/> / <input type="radio"/>	Inställningen är inte vald, är inaktiverad eller frånslagen.

### Symbol och innebörd

	Öppna rullgardinslista.
	Öka ett inställningsvärde.
	Öka ett inställningsvärde.
	Gå tillbaka steg för steg.
	Gå framåt steg för steg.
	Ändra ett inställningsvärde med bläddringsknappen utan att justera.

## Ljudinställningar

Öppna ljudinställningar: **HEM** > 

I ljudinställningar finns följande funktioner, information och inställningsalternativ:

- Equalizer
- Position.
- Inställningar.

## Systeminställningar

Öppna systeminställningar: **HEM** > 

I systeminställningar finns följande funktioner, information och inställningsalternativ:

- Skärm.
- Tid och datum.
- Språk.
- Fler tangentbordsspråk.

- Enheter.
- Röststyrning.
- Wi-Fi.
- Applikationer och service
- Hantera mobila enheter.
- Återställ fabriksinställningar.
- Systeminformation.
- Upphovsrätt.
- Konfigurationsguide.

### Ställa in uppspelningsvolym för externa ljudkällor

Om man behöver höja volymen för den externa ljudkällan ska först grundvolymen i infotainmentsystemet sänkas.

Om ljudet från den anslutna ljudkällan är **mycket lågt** ska **utvolymen** på den externa ljudkällan höjas. Om detta inte är tillräckligt ska du sänka **involymen** till **medel** eller **hög**.

Om ljudet från den anslutna externa ljudkällan är **för högt eller förvrängt** ska **utvolymen** på den externa ljudkällan sänkas. Om detta inte är tillräckligt ska du sänka **involymen** till **medel** eller **låg**.

### Rengör skärmen

Ta bort envis smuts försiktigt och utan att använda starka rengöringsprodukter. Vid rengöring av skärmen rekommenderar vi att:

- Infotainmentsystemet är avstängt.
- Använd en ren, mjuk trasa som är fuktad med vatten»» sidan 327.
- Om smutsen är envis kan den mjukas upp med lite vatten. Ta sedan bort den med en ren, mjuk trasa.

#### ⓘ VIKTIGT

Om man använder olämpliga rengöringsmedel för att rengöra skärmen eller rengör den utan att fukta trasan kan skärmen skadas.

- Tryck inte hårt när du rengör skärmen.
- Använd inte starka rengöringsmedel eller medel som innehåller lösningsmedel. Sådana produkter kan skada utrustningen och "förmörka" skärmen.

### Registrerade varumärken, licenser och upphovsrätt

#### Registrerade varumärken och licenser

Vissa termer i denna instruktionsbok är märkta med symbolerna ® eller ™. Dessa symboler indikerar att det är ett varumärke

eller ett registrerat varumärke. Avsaknaden av denna symbol innebär dock inte nödvändigtvis att termen i fråga kan användas helt fritt.

Andra produkter är registrerade varumärken eller varumärken till motsvarande rättighetsinnehavare.

- Tillverkade med tillstånd från Dolby Laboratories. Dolby och den dubbla D-symbolen är varumärken som tillhör Dolby Laboratories.
- Tillverkade med tillstånd från Dolby Laboratories. Dolby och den dubbla D-symbolen är varumärken som tillhör Dolby Laboratories.
- Android Auto™ är ett varumärke som tillhör Google Inc.
- Apple CarPlay™ är ett varumärke som tillhör Apple Inc.
- Bluetooth® är ett registrerat varumärke som tillhör Bluetooth® SIG, Inc. iPod®, iPad® och iPhone® är varumärken som tillhör Apple Inc.
- MirrorLink™ och MirrorLink Logo är certifierade varumärken som tillhör Car Connectivity Consortium LLC.
- Windows® är ett registrerat varumärke som tillhör Microsoft Corporation, Redmond, USA.
- MPEG-4 HE-AAC ljudkodningsteknik och patent är licensierade av Fraunhofer IIS. »

• Produkten är skyddad av Microsoft Corporations industriella och immateriella äganderätt. Användning och kommersialisering av denna typ av teknik utanför denna produkts konfiguration utan licens från Microsoft eller från en auktoriserad Microsoft-filial är förbjuden.

### Upphovsrätt

I regel är ljud- och videofiler som lagras på datamedier och ljudkällor föremål för upphovsrättskydd enligt nationella och internationella föreskrifter för varje enskilt fall. Ha alla juridiska krav i åtanke!

### Tekniska data

#### Centraldator med styr- och displayenhet (10")<sup>1)</sup>

Bilens fabriksmonterade centraldator omfattar landsspecifika komponenter och programvara för uppkoppling och verkställande av bil-, komfort- och infotainmentfunktioner.

Motsvarande indikeringar visas på styr- och displayenhetens skärm och till viss del på instrumentpanelen.

- Kapacitiv färgskärm:

- Använd utrustningen med:
  - Pekzoner Pekstyrning.
  - Knappar på multifunktionsratten.
  - Närvarosensorer och geststyrning.

#### Bil- och komfortfunktioner

- Inställning av förarstödsystem
- Inställning av värme och luftkonditionering
- Inställning av ljus- och synlighetsfunktioner.
- Inställningar av fordonskomfort.
- Parkerings- och manöverinställningar.

### Ljudsystem

#### Grundutrustning:

Infotainmentsystemet som levereras från fabrik har följande utrustning:

- Högtalare på olika platser och med olika effektnivåer (watt).
- Intern förstärkare beroende på system:
  - 7 högtalare: 5 x 20 W
- Inställningsalternativ:
  - Equaliser, beroende på system:
    - 7 högtalare: 5 frekvensband eller fördefinierade inställningar.
  - Ljutfördelning, beroende på system:

- 7 högtalare: Balans + Fader (vänster/höger/fram/bak).
- Ljudoptimering utifrån zoner (gäller system med 7 högtalare):
  - Manuell (Förare resp. Alla)
  - Automatisk utifrån vilka säten som används.

#### Tillvalsljudsystem

Infotainmentsystemet kan utökas med ett tillvalsljudsystem enligt följande:

- 10 högtalare i olika platser och med olika effektnivåer (watt).
- Extern förstärkare (340 W Ethernet) som behandlar de ljudsignaler som skickas från centraldatorn.
- Excitering av högtalarstationer genom slutsteg av klass AB.
- Ljudsignalsbehandling i digital intern signalprocessor (DSP).
- Fristående subwoofer i bagageutrymmet.
- Inställningsalternativ:
  - Equaliser för användare: 5 band.
  - Equaliserinställningar som fördefinierats av BEATS® (Signature, Active, Immersive och Voice).
  - Ljutfördelning: Balans + Fader (vänster/höger/fram/bak).
  - Ljudoptimering i zoner:

<sup>1)</sup> Utrustningens namn: Connect System.

- Manuell (Förare, Framsäte resp. Alla)
- Automatisk utifrån vilka säten som används.
- Subwoofer-volym.
- Surroundinställningar.

### Uppkoppling

#### Wi-Fi

- Wi-Fi som uppfyller IEEE 802.11 b/g/n.
- Överföring med 2,4 GHz och 5 GHz.
- Två Wi-Fi-lägen samtidigt:
  - Sammankoppling (2,4 GHz).
  - Anslutningspunkt 2,4 GHz.
- Samtidig anslutning av upp till 8 Wi-Fi-enheter.
- Internetuppkoppling genom Wi-Fi:
  - Sammankoppling genom kundens telefon.
  - Åtkomstpunkter för kunden (klienter) i bilen.
- Apple CarPlay och Android Auto genom Wi-Fi.
- Förenklad parkopplingsprocess med WPS eller QR-kod.

#### Bluetooth®-profiler

Den kan finnas högst två mobila enheter anslutna till Bluetooth® handsfree och en tred-

je enhet som är ansluten till Bluetooth® som musikspelare.

När en mobiltelefon är ansluten till telefonsystemet överförs data via en av Bluetooth®-profilerna.

- **Handsfree-profil (HFP):** HFP kan användas för att hantera samtal genom infotainmentsystemet.
- **Ljudprofil (A2DP):** Den här profilen möjliggör ljudöverföring med stereokvalitet. Eventuellt måste andra profiler anslutas för att hantera och styra uppspelningen.
- **Kontaktprofil (PBAP):** Tillåter att innehållet i telefonens kontaktlista överförs från mobiltelefonen.
- **Meddelandeprofil (MAP):** Gör det möjligt att ladda ned och synkronisera textmeddelanden (SMS).

## Dataöverföring

### CUPRA CONNECT

#### Inledning



För att kunna användas måste CUPRA CONNECT först aktiveras online genom att teckna ett avtal för CUPRA CONNECT med SEAT S.A. och är föremål för begränsningar av användning beroende på land.

Både CUPRA CONNECT-serviceportfolierna som erbjuds av CUPRA och individuella tjänster kan ändras, avbrytas, inaktiveras, återaktiveras, döpas om och utökas utan föregående notifiering.

Man kan skapa ett användarkonto, se en beskrivning av tjänsterna och mer information på myCUPRA.com.

Utförandet och tillgängligheten av CUPRA CONNECT-tjänsterna och tjänsteutbudet kan variera mellan länder, samt mellan bilar, deras utrustningsnivå och uppkoppling.

#### Uppkopplingsstatus

 (vit)	Full uppkoppling, alla tjänster aktiva
 (grå)	Begränsad uppkoppling, vissa tjänster är kanske inte tillgängliga.
ingen ikon	Ingen uppkoppling, inga tjänster tillgängliga.

CUPRA CONNECTs röstigenkänning eller dess sökteknik känner inte igen eller ger inte resultat för alla ord.

Det finns CUPRA CONNECT-tjänster med obligatorisk registrering och andra för vilka registrering inte är obligatoriskt.

#### Beskrivning av tjänster

Innan du använder CUPRA CONNECT-tjänsterna bör du läsa och förstå beskrivningen av respektive tjänst. Beskrivningarna uppdateras då och då och finns tillgängliga online på myCUPRA.com.

- Använd alltid den senaste versionen av respektive tjänstbeskrivning.

#### VARNING

I områden med otillräcklig mobiltelefon- eller GPS-täckning kan varken nödsamtal eller telefonsamtal föras och data kan inte överföras. Ta dig om möjligt till en annan plats.

#### VIKTIGT

Bilen kan skadas av faktorer som är utom CUPRAs kontroll. Det kan exempelvis vara följande:

- Felaktig användning av bärbara enheter
- Dataförlust vid överföring.
- Olämpliga eller defekta applikationer från tredje part.

- Skadlig programvara på datamedier, datorer, pekplattor eller mobiltelefoner.

#### Tjänsteutbud

Den ursprungliga tjänstetilldelningen som visas här motsvarar den tredje generationen av CUPRA CONNECT-tjänster och återspeglar det maximala tjänsteutbudet. Det största möjliga utbudet är endast tillgängligt på vissa fordonmodeller. Under bilens livslängd kan den tilldelning som visas här ändras.

Efter aktivering av tjänstehantering i infotainmentsystemet kan man kontrollera om bilen har tjänsterna och vad de är.

I vissa länder och i händelse av avtalsförnyelse kan de tjänster som erbjuds kombineras på andra sätt än vad som indikeras här. De kan även variera beroende på bilens tillverkningsår. Ovannämnda tjänster motsvarar tredje generationen av CUPRA CONNECT.

#### CUPRA CONNECT-tjänster och -funktioner som inte kräver aktivering

Följande tjänster fungerar även utan aktivering av CUPRA CONNECT:

- Offentlig nödsamtalstjänst.
- Sekretessläge.
- Juridisk information.



### CUPRA CONNECT-tjänster

CUPRA CONNECT-tjänsterna är:

- Privat nödsamtal
- Offentligt nödsamtal
- Vägassistanssamtal
- Kundsupport
- Bokning av servicetillfälle
- Systemuppdatering online
- Kundenpassning
- Aktivering av CUPRA CONNECT
- Privat läge (avaktivering av tjänster)
- Radera användare/Återställ fabriksinställningar
- Fjärrstyrd separat värmare
- Fjärrstyrd öppning
- Tuta och blinkers
- Fordonsstatus inkl. dörrar och belysning
- Kördata
- Bilstatusrapport
- Stöldskyddsvarning
- Zonvarning
- Hastighetsvarning
- Kartuppdatering online
- Söka efter intressepunkter
- Bensinstationer
- Trafikinformation online
- Parkeringsplatser

- Infotainment-uppdatering online
- Ruttberäkning online
- Riskinformation
- Diktering
- Naturlig röststyrning av infotainment, media och radio
- Naturlig röststyrning för resmål och adresser
- Onlineradio
- Online-media
- Import av online-färdväg
- Import av online-resmål
- Fjärrstyrd parkeringsvärmare
- Parkeringsposition
- Sekretessläge
- Juridisk information

### CUPRA CONNECT-tjänster för hybridbilar

Endast tillgängliga i el- och hybridbilar.

- Fjärrstyrd luftkonditionering
- Elenergiadministration
- Ivägkörningstider
- plus alla CUPRA CONNECT-tjänster i föregående avsnitt»» sidan 167.

### CUPRA CONNECT enskilda tillval

- Applikationer i bilen. Dessa applikationer kan köpas och installeras direkt i infotainmentsystemet genom app-butiken i bilen.
- Full Link.
- Datapakett. Datapakett med betalning per förbrukning för användning av onlinetjänster, till exempel 2 GB per månad.

#### Observera

- Den offentliga nödsamtalstjänsten är tillgänglig oavsett om infotainmentsystemet är inloggat.
- Anpassning och köp av applikationer i bilen kräver inloggning i infotainmentsystemet, men det är inte nödvändigt att aktivera bilen i CUPRA CONNECT-kontot.

### Aktivering av CUPRA CONNECT och S-PIN

#### Aktivering av CUPRA CONNECT

Följande steg krävs för aktivering av CUPRA CONNECT (inklusive registrering):

- Skapa ett användarkonto på myCUPRA.com eller direkt genom infotainmentsystemet i menyen Användaradministration.
- Lägg en beställning av CUPRA CONNECT och aktivera den.
- Lägg till bilen i ditt användarkonto. »

- Bevisa ägarskapet.
- Bevisa din identitet, Detta är endast nödvändigt om du ska köra CUPRA CONNECT-tjänster som rör säkerhet.
- Tjänsterna kan aktiveras på myCUPRA eller direkt genom infotainmentsystemet. För att aktivera genom infotainmentsystemet, fortsätt enligt följande: **HOME > Användaradministration > Bli huvudanvändare.**

Följ resten av de anvisningar och den information som visas i infotainmentsystemet. Under aktiveringen kan du ombes att skapa en S-PIN-kod.

### Uppdateringsalternativ

Infotainment	ja
CUPRA CONNECT-webbplatsen	ja
CUPRA CONNECT-appen	ja

Mer information på [myCUPRA.com/faqs](https://myCUPRA.com/faqs)

### S-PIN

S-PIN är en sifferföljd som kan väljas när registrering av CUPRA CONNECT är klar.

När S-PIN skapas ska man undvika koder som är lätta att gissa eller kända, så som födelsedatum. Man kan ändra S-PIN i användarkontot för CUPRA CONNECT i "Kontoinställningar".

S-PIN behövs till exempel för att skydda din användarprofil eller för att använda en CUPRA CONNECT-tjänst som rör bilens säkerhet.

Man måste hantera S-PIN med absolut sekretess. Om man avslöjar S-PIN för en tredje part måste man av säkerhetsskäl ändra den omedelbart.

### Intygande om ägarskap och identitet

#### Bli huvudanvändare

För att bli huvudanvändare och därmed bevisa ägarskap för bilen behöver man båda av bilens fysiska nycklar. Intygande om ägarskap sker i bilen under registrering eller, om man redan har ett användarkonto för CUPRA CONNECT måste man logga in genom infotainmentsystemet och sedan gå till **Användaradministration**

- Slå på tändningen och infotainmentsystemet.
- I infotainmentsystemet, registrera dig i CUPRA CONNECT.
- **Eller:** Öppna menyn **Användaradministration > Inställningar > Bli huvudanvändare** och följ instruktionerna.
- Tryck på upplåsningssknappen på den första bilnyckeln.
- Tryck på upplåsningssknappen på den andra bilnyckeln.

När infotainmentsystemet har behandlat kommandona över radiofrekvens är intygandet om ägarskap slutfört. Du kan kontrollera aktuell status på CUPRA CONNECT-webbplatsen.

### Hur intygas ägarskap?

Infotainment	2-nyckelsmetod.
CUPRA CONNECT-webbplatsen	Nej, det är inte möjligt
CUPRA CONNECT-applikationen	Nej, det är inte möjligt

#### Intygande av identitet (SEAT-ID)

Intygande av identitet måste göras innan man kan använda CUPRA CONNECT-tjänster som rör säkerhet, som tjänsten "Fjärrstyrd öppning". Intygande av identitet kan göras på två sätt:

- Personligen hos en specialåterförsäljare av CUPRA eller en SEAT-återförsäljare.
- Du kan få mer information om SEAT-ID på CUPRA CONNECT-webbplatsen på [myCUPRA.com](https://myCUPRA.com).

### Juridisk information

Vid användning av CUPRA CONNECT-tjänster överförs information som behandlas online genom bilen. Sådana data kan även

(åtminstone indirekt) ge information om aktuell förare, till exempel förarens körbetende och plats. Som avtalslutande part i CUPRA CONNECT-avtalet med SEAT S.A. måste du se till att när din bil används av andra förare (till exempel, familj eller vänner) så respekteras personuppgiftsskydd och personliga rättigheter. Därför måste du informera förare i förväg att bilen överför och tar emot data online, och att du kan komma åt denna data.

Om man inte tar hänsyn till denna skyldighet att informera passagerarna kan det kränka deras rättigheter.

Användare kan när som helst hantera sändning och överföring av data via sekretessläget. För mer information, se: [myCUPRA.com/faqs](http://myCUPRA.com/faqs)

### Uppföljningstjänster: fråga alla passagerare

Uppföljningstjänsterna behöver geografiska data och fordonsdata för att kunna avgöra om bilen används eller körs inom definierade hastighetsspänn, var bilen har parkerats eller om den används inom ett etablerat geografiskt område. Denna information visas på CUPRA CONNECT-webbplatsen och i CUPRA CONNECT-appen.

Fråga därför bilens alla passagerare innan du kör iväg om de går med på att ha tjänsterna aktiverade. Om inte ska du inaktivera den ak-

tuella tjänsten (om möjligt) eller inte tillåta passageraren att använda bilen.

### GPS-spårning: märkning

Om bilen har ett fabriksmonterat styrdon som överför bilens aktuella geografiska position och hastighet har bilen vanligtvis den här märkningen (t.ex. på takkonsolen). Även om bilen inte har denna märkning är det ingen garanti för att styrdonet inte överför bilens aktuella geografiska position och hastighet.

### Personuppgifter

CUPRA skyddar dina personuppgifter och använder dem endast så länge som lagen tillåter det eller så länge som du givit ditt tillstånd för vid användningstillfället. Du hittar detaljerad information om databehandling för CUPRA CONNECT-tjänster i Sekretesspolicyen, som finns i aktuell version på CUPRAs webbplats.

### Permanent överlåtelse av bilen

Om en annan person har överlåtit bilen till dig permanent (till exempel, om du köper en begagnad bil) kan CUPRA CONNECT redan vara aktiverat och den föregående användaren kan fortfarande ha möjlighet att komma åt de uppgifter som registrerats genom CUPRA CONNECT och styra vissa funktioner i bilen.

I infotainmentsystemet kan du kontrollera om din bil har en person utsedd till huvudanvändare. I sådant fall kan du registrera dig själv som huvudanvändare för bilen och därmed automatiskt radera den föregående huvudanvändaren. Alternativt kan du genom infotainmentsystemet direkt och permanent radera den föregående användaren samt försätta bilen i offlineläge, och därmed begränsa både kommunikationen med dataservern hos SEAT S.A. och behandlingen av personuppgifter och fordonsdata.

### Inaktivera CUPRA CONNECT-tjänster

Följande funktioner är tillgängliga i infotainmentsystemet för att inaktivera och aktivera CUPRA CONNECT-tjänster:

- Central avaktivering eller aktivering
- Enskild avaktivering eller aktivering

Du kan köra tjänsterna igen efter att ha aktiverat dem igen i infotainmentsystemet.

#### Observera

Tjänster som krävs enligt lag och deras dataöverföring, såsom offentliga nödsamtalsystem, kan inte kopplas från eller inaktiveras.

## Fel

Även om villkoren för att använda CUPRA CONNECT-tjänster har uppfyllts kan det finnas faktorer som CUPRA inte styr över som påverkar användandet av sådana tjänster eller förhindrar dem. Det kan exempelvis vara följande:

- Underhåll, reparation, avaktivering, programvaruuppdatering och teknisk utökning av telekommunikationsutrustning, satelliter, servrar och databaser.
- Ändring av mobiltelefonstandarden för överföring av mobildata av tjänsteleverantören, till exempel från UMTS till EDGE eller GPRS.
- Avaktivering av en befintlig mobiltelefonistandard av tjänsteleverantören.
- Störningar eller avbrott i mottagningen av mobiltelefon- och GPS-signaler på grund av faktorer som körning i hög hastighet, solstörningar, väderpåverkan, topografi, blockerande utrustning och intensiv användning av mobiltelefoner i de aktuella radiocellerna.
- När bilen befinner sig i områden med ingen eller otillräcklig mobil- eller GPS-täckning. Även exempelvis i tunnlar, ingränsade områden mellan höga byggnader, garage, underfarter, berg och dalar.
- Extern information från tredje parter med begränsningar, ofullständigheter eller felaktigheter, t.ex. representationer av kartor.

- Länder och regioner där CUPRA CONNECT inte erbjuds.

## Administration av tjänster

Öppna inställningarna i **Användare** och gå till **Sekretess och tjänster**. Följande kan göras i infotainmentsystemet:

- Kontrollera vilka CUPRA CONNECT-tjänster som för tillfället är tillgängliga i bilen.
- Antalet CUPRA CONNECT-tjänster som är aktiverade eller inaktiverade.
- Aktivera eller inaktivera CUPRA CONNECT-tjänster.

För mer information, se: [myCUPRA.com](http://myCUPRA.com).

### Inställningar för sekretess och tjänster

CUPRA CONNECT-tjänster kan aktiveras och inaktiveras var för sig. För att göra detta klickar du bara i rutan för tjänsten du vill aktivera eller inaktivera. Använd sekretessläget om du vill inaktivera alla tjänster samtidigt.

### Sekretessläge

Gör att du kan inaktivera eller aktivera tjänsterna beroende på vald sekretessnivå.

 <b>Spörning</b>	<b>Dela platsdata.</b> Huvudanvändare och övriga användare kan se platsdata på CUPRA CONNECT-webbplatsen eller i appen.
 <b>Platsdata</b>	<b>Använd platsdata.</b> Platsdata, fordonsdata och användardata används för tjänster.
 <b>Privat</b>	<b>Inga platsdata.</b> Endast fordonsdata och användardata används för tjänster.
 <b>Anonym</b>	<b>Högsta möjliga sekretess.</b> Dina tjänster inaktiveras. Endast tjänster som krävs av juridiska skäl använder data.

Inställningsalternativ är inte tillgängliga på alla marknader eller i alla fordonsmodeller.

 <b>Observera</b>
<b>Om du inaktiverar alla CUPRA CONNECT-tjänster kan OCU fortsätta att överföra data.</b>

## Full Link

### Inledning

Med Full Link är det möjligt att använda innehåll och funktioner som visas på mobiltelefonen på infotainmentskärmen.

För att göra detta måste mobiltelefonen vara ansluten till infotainmentsystemet med USB-kabel.

Vissa tekniker kan även användas genom Wireless Full Link genom Bluetooth®-gränssnitt och en Wi-Fi-anslutning.

### Följande tekniker kan vara tillgängliga:

- Apple CarPlay™
- Apple CarPlay™ Wireless
- Android Auto™
- MirrorLink®

Tillgängligheten för de tekniker som omfattas av Full Link beror på land och den mobiltelefon som används.

Mer information finns på CUPRAs webbplats.

### Öppna huvudmenyn Full Link

Hur man blåddrar i huvudmenyn beror på vilket infotainmentsystem som används.

- Visa ☺: Klicka på **Full link**
- Visa ☹: Klicka på **Meny > Full link**
- **ELLER:** Tryck på **APP**.

### Konfigurera Wireless Full Link

För att använda Wireless Full Link måste man först parkoppla mobiltelefonen med infotainmentsystemet. Så här gör du detta:

Ansluta en mobiltelefon för första gången.

- Lås upp mobiltelefonen.
- Aktivera Wi-Fi och Bluetooth® på mobiltelefonen.
- Anslut mobiltelefonen till infotainmentsystemet med en USB-kabel eller via Bluetooth®.
- Öppna huvudmenyn Full Link, om den inte visas automatiskt.
- Välj mobiltelefonen och den teknik du vill använda.
- Bekräfta auktoriseringsfrågor på mobiltelefonen för att ge infotainmentsystemet de nödvändiga rättigheterna.
- Koppla bort USB-anslutningen och anslut till infotainmentsystemet igen över Wi-Fi eller Bluetooth®. Wireless Full Link har nu konfigurerats.

Parkopplingen är klar. Den anslutna mobiltelefonen kan hädanefter även använda Wireless Full Link utan USB-anslutningen.

Om pop-upfönster avvisas under anslutningsprocessen kommer Wireless Full Link inte vara tillgängligt. I sådant fall rekommenderar CUPRA att man tar bort enheterna både i telefonens inställningar och i infotainmentsystemet, och att anslutningsprocessen görs om.

### ⚠ VARNING

Om appar används när du kör kan det avledda uppmärksamheten från trafiken. Om föraren distraheras på något sätt kan det leda till en olycka och orsaka personskador.

- Kör alltid så försiktigt och ansvarsfullt som möjligt.

### ⚠ VARNING

Olämpliga appar eller appar som inte utförs korrekt kan leda till skador på bilen, olyckor och allvarliga personskador.

- Skydda mobiltelefonen och dess appar mot felaktig användning.
- Ändra aldrig apparna.
- Följ anvisningarna i instruktionsboken till mobiltelefonen.

### ⓘ VIKTIGT

CUPRA tar inget ansvar för skador på bilen pga. att appar av dålig kvalitet eller defekta appar används, felaktig programmering av appar, dålig täckning, dataförlust under överföringen eller felaktig hantering av mobiltelefoner.

### ⓘ Observera

Wireless Full Link kanske inte är kompatibelt med alla tekniker.

## Applikationer (appar)

Med Full Link kan visningen av CUPRA-applikationer och appar från andra leverantörer som är installerade på mobiltelefoner överföras till infotainmentskärmen.

För tredjepartsapplikationer kan det uppstå kompatibilitetsproblem.

Applikationer, deras användning och den nödvändiga telefonuppkopplingen kan vara avgiftsbelagda.

Utbudet av applikationer kan vara varierat och utformat för en viss bil eller ett visst land.

Innehållet i och storleken på applikationer, samt företagen som erbjuder dem, kan variera. Vissa applikationer är även beroende av tillgängligheten för tredjepartstjänster.

Det kan inte garanteras att alla applikationer som erbjuds kommer fungera på alla mobiltelefoner eller med alla operativsystem.

De applikationer som erbjuds av CUPRA kan ändras, tas bort, inaktiveras, återaktiveras och utökas utan föregående meddelande.

Endast certifierade appar kan användas under körning, så att föraren inte distraheras.

## Symboler och inställningar för Full Link

**i** För att visa mer information

**⚙** För att öppna menyn Full Link-inställningar

## Apple CarPlay™

Följande villkor måste uppfyllas för att Apple CarPlay ska kunna användas:

- iPhone™ **måste** vara kompatibel med Apple CarPlay™.
- Röststyrningen (Siri™) **måste** vara aktiverad på iPhone™.
- Apple CarPlay™ **måste** vara aktivt utan begränsningar i inställningarna för iPhone™.
- iPhone™ **måste** anslutas till infotainmentsystemet genom USB. Endast USB-portar med dataöverföring lämpar sig för att använda Apple CarPlay™.
- USB-kabeln som används **måste** vara en originalkabel från Apple™.

*Apple CarPlay™ Wireless:* Bluetooth® och Wi-Fi måste också vara aktiva på iPhone™.

### Upprätta anslutning

När du för första gången ansluter en iPhone™ ska du följa instruktionerna på infotainmentsystemets skärm och i din iPhone™.

Villkoren måste uppfyllas för att Apple CarPlay™ ska kunna användas.

Starta Apple CarPlay™:

- Tryck på **HEM > Full Link** för att öppna huvudmenyn Full Link.
- **ELLER:** Tryck på **APP** för att öppna huvudmenyn Full Link.
- Tryck på Apple CarPlay™ för att upprätta en anslutning till iPhone™.

### Koppla från

- Tryck på ikonen **CUPRA** i Apple CarPlay™-läget för att öppna huvudmenyn Full Link.
- Tryck på **X** för att bryta den aktiva anslutningen.

Återgivningen av funktionsknappar på skärmen kan variera.

### Särskilda egenskaper

Vid aktiv anslutning till Apple CarPlay™ gäller följande:

- Bluetooth®-anslutningar mellan iPhone™ och infotainmentsystemet är inte möjliga.
- Om det finns en aktiv Bluetooth®-anslutning bryts den automatiskt.
- Telefonens funktioner är tillgängliga endast genom Apple CarPlay™. De funktioner som beskrivs för infotainmentsystemet är inte tillgängliga.
- Ansluten iPhone™ kan inte användas som multimedia-enhet i huvudmenyn Media.

- Det är inte möjligt att använda det inbyggda navigationssystemet och navigationssystemet i Apple CarPlay™ samtidigt. Den senaste rutten som startades avbryter den som var aktiv.
- Beroende på det infotainmentsystem som används kan instrumentpanelens skärm också visa data från telefonläget.
- Instrumentpanelens skärm visar inte någon instruktion att svänga.
- Med multifunktionsratten kan du acceptera eller avvisa inkommande samtal samt avsluta ett pågående samtal.

### röststyrning

- Tryck på  kort för att starta röststyrningen av infotainmentsystemet.
- Tryck på denna knapp längre för att starta röststyrningen (Siri™) i ansluten iPhone™.

### Observera

- Tillgängligheten för tekniker beror på landet och kan variera.
- Mer information om tekniska krav, kompatibla iPhone-telefoner, certifierade appar och deras tillgänglighet finns på webbplatserna för CUPRA och Apple CarPlay™, hos auktoriserade CUPRA-återförsäljare och hos alla SEAT-återförsäljare.

## Android Auto™

### Krav för Android Auto™

Följande villkor måste uppfyllas för att Android Auto™ ska kunna användas:

- Mobiltelefonen, hädanefters kallad smarttelefon, måste vara kompatibel med Android Auto™.
- Aktuell smarttelefon måste ha applikationen Android Auto™ installerad.
- Aktuell smarttelefon måste vara ansluten till infotainmentsystemet USB-anslutningen med dataöverföring.
- USB-kabeln som används måste vara en originalkabel från smarttefontillverkaren.

### Upprätta anslutning

När du för första gången ansluter en smarttelefon ska du följa instruktionerna på infotainmentsystemets skärm och i din smarttelefon.

Villkoren måste uppfyllas för att Android Auto™ ska kunna användas.

Starta Android Auto™:

- Tryck på **HEM > Full Link** för att öppna huvudmenyn Full Link
- **ELLER:** Tryck på **APP** för att öppna huvudmenyn Full Link.
- Tryck på Android Auto™ för att upprätta en anslutning till din smarttelefon.

### Koppla från

- Tryck på **Exit** i Android Auto™-läget för att öppna huvudmenyn Full Link.
- Tryck på **X** för att bryta den aktiva anslutningen.

### Särskilda egenskaper

Vid aktiv anslutning genom Android Auto™ gäller följande:

- En aktiv Android Auto™-enhet kan samtidigt anslutas till infotainmentsystemet via Bluetooth® (HFP-profil).
- Det är möjligt att använda telefonens funktioner genom Android Auto™. Om Android Auto™-enheten är samtidigt ansluten till infotainmentsystemet genom Bluetooth® kan telefonfunktionen i infotainmentsystemet också användas.
- En aktiv Android Auto™-enhet kan inte användas som multimedia-enhet i huvudmenyn Media.
- Det är **inte** möjligt att använda det inbyggda navigationssystemet och navigationssystemet i Android Auto™ samtidigt. Den senaste rutten som startades avbryter den som var aktiv.
- Instrumentpanelens skärm kan nu också visa data från telefonläget.
- Instrumentpanelens skärm visar inte någon instruktion att svänga eller Medialäget. **»**

- Med multifunktionsratten kan du acceptera eller avvisa inkommande samtal samt avsluta ett pågående samtal.

### röststyrning

- Tryck på  $\odot$  kort för att starta röststyrningen av infotainmentsystemet.
- Tryck på denna knapp längre för att starta röststyrningen av ansluten smarttelefon.

#### Observera

- Tillgängligheten för tekniker beror på landet och kan variera.
- Mer information om tekniska krav, kompatibla mobiltelefoner, certifierade appar och deras tillgänglighet finns på webbplatserna för CUPRA och Android Auto™, hos auktoriserade CUPRA-återförsäljare och hos alla SEAT-återförsäljare.

### MirrorLink®

#### Krav för MirrorLink®

Följande villkor måste uppfyllas för att MirrorLink™ ska kunna användas:

- Den bärbara enheten måste vara kompatibel med MirrorLink™.
- Mobiltelefonen måste anslutas till infotainmentsystemet genom en USB-anslutning som lämpar sig för dataöverföring.

- USB-kabeln som används måste vara en originalkabel från mobiltelefonens tillverkare.
- Beroende på den mobiltelefon som används måste en Billäges-applikation som är lämplig för att använda MirrorLink® vara installerad.

### Upprätta anslutning

När du för första gången ansluter en mobiltelefon ska du följa instruktionerna på infotainmentsystemets skärm och i din mobiltelefon.

Villkoren måste uppfyllas för att MirrorLink™ ska kunna användas.

Starta MirrorLink®:

- Tryck på **HEM > Full Link** för att öppna huvudmenyn Full Link.
- **ELLER:** Tryck på **APP** för att öppna huvudmenyn Full Link.
- Tryck för att upprätta en anslutning till mobiltelefonen.

### Koppla från

- Tryck på ikonen **APP** i MirrorLink®-läget för att öppna huvudmenyn Full Link.
- **ELLER:** Tryck på  $\times$  för att öppna huvudmenyn MirrorLink®.
- Tryck **X** för att bryta den aktiva anslutningen.

### Särskilda egenskaper

Vid aktiv anslutning genom MirrorLink® gäller följande:

- En aktiv MirrorLink®-enhet kan samtidigt anslutas till infotainmentsystemet via Bluetooth®.
- Om MirrorLink®-enheten ansluts samtidigt till infotainmentsystemet över Bluetooth®, kan även infotainmentsystemets telefonfunktion användas.
- Man kan inte använda en aktiv MirrorLink®-enhet som multimedia-enhet i huvudmenyn Media.
- Instrumentpanelens skärm kan nu också visa data från telefonläget.
- Instrumentpanelens skärm visar inte någon instruktion att svänga eller Medialäget.
- Med multifunktionsratten kan du acceptera eller avvisa inkommande samtal samt avsluta ett pågående samtal.

### Funktionsknappar

Funktionsknappar och deras funktion:

- APP** Återgå till huvudmenyn Full Link. Här kan man avsluta MirrorLink®-anslutningen, ansluta en annan mobiltelefon eller välja en annan teknik.
- X** Tryck på knappen för att stänga öppna appar. Tryck sedan på apparna som ska stängas eller på **Stäng alla** för att stänga alla appar.



 Tryck för att visa mobiltelefonens skärm på infotainmentsystemets skärm.

 Öppna inställningar för MirrorLink®.

 Tryck på knappen för att gå tillbaka till huvudmenyn för MirrorLink®.

### Observera

Mer information om tekniska krav, kompatibla mobiltelefoner, certifierade appar och deras tillgänglighet finns på webbplatserna för CUPRA och MirrorLink®, hos auktoriserade CUPRA-återförsäljare och hos alla SEAT-återförsäljare.

## WLAN-anslutningspunkt\*

### Inledning

✓ Inte tillgänglig för modellen: Media System

Infotainmentsystemet kan användas som en WLAN-anslutning för att ansluta upp till 8 enheter»» sidan 175, Konfigurering för att dela en anslutning via WLAN.

Infotainmentsystemet kan även använda en WLAN-hotspot hos en extern enhet för att förse enheterna som är anslutna till denna hotspot med uppkoppling (WLAN-klient) »» sidan 176.

### Observera

- Dataöverföring kan medföra avgifter. På grund av de stora datavolymer som överförs rekommenderar CUPRA att ett dataabonnemang med fast avgift för dataöverföring används. Mobiltelefonoperatörer kan ge relevant information.
- Utbytet av datapaket kan medföra ytterligare kostnader beroende på ditt mobiltelefonabonnemang, särskilt om du är utomlands (till exempel, roamingavgifter).

## Konfigurering för att dela en anslutning via WLAN

Upprätta anslutningen med det trådlösa nätverket (WLAN)

- Tryck på knappen HEM > .
- Aktivera det trådlösa nätverket. Tryck på funktionsknappen **WLAN** för att göra detta.
- Aktivera det trådlösa nätverket (WLAN) på enheten som ska anslutas. Se vid behov i tillverkarens användarmanual.
- Aktivera den mobila enhetens tilldelning i infotainmentsystemet. Tryck på knappen **Aktivera WLAN-anslutning** och aktivera kryssrutan.
- Ange och bekräfta den nätverkskod som visas på enheten.

Följande inställningar kan också göras i menyn **Dela anslutning**:

- **Säkerhetsnivå:** WPA2-kryptering skapar automatiskt en nätverkskod.
- **Nätverkskod:** Nätverkskoden genereras automatiskt. Tryck på funktionsknappen för att ändra nätverkskoden manuellt. Nätverkskoden måste bestå av minst 8 tecken och som mest 63 tecken.
- **SSID:** WLAN-nätverksnamn (maximalt 32 tecken).

Den trådlösa (WLAN) anslutningen är upprättad. För att slutföra anslutningen kan det vara nödvändigt att ange data i enheten.

Upprepa processen för att ansluta andra enheter.

### Wi-Fi Protected Setup (WPS)

✓ Detta beror på aktuell utrustning och land.

*Wi-Fi Protected Setup* kan användas för att snabbt och enkelt skapa ett krypterat lokalt nätverk.

- Upprätta anslutningen med det trådlösa nätverket (WLAN).
- Tryck på WPS-knappen på WLAN-routern tills varningslampan på routern börjar blinka. Om WLAN-routern inte stöder WPS måste nätverket konfigureras manuellt. »

- **ELLER:** Tryck och håll ner WLAN-knappen på WLAN-routern tills WLAN-lampan på routern börjar blinka.
- Tryck på WPS-knappen på WLAN-enheten. Den trådlösa (WLAN) anslutningen är upprättad.

Upprepa processen för att ansluta andra enheter.

### Konfigurera internetåtkomst

Infotainmentsystemet kan använda WLAN-hotspoten från en extern enhet för att upprätta en internetanslutning.

#### Upprätta anslutningen med det trådlösa nätverket (WLAN)

- Aktivera och kontrollera den trådlösa surfpunkten på den externa enheten. Se vid behov i tillverkarens användarmanual.
- Tryck på knappen **HOME** > **ELLER** gå till läget *Media* och tryck på menyn **Inställningar**.
- Tryck på menyn **WLAN** > **Aktivera WLAN-anslutning** och kryssa i verifieringsrutan.
- Tryck på funktionsknappen **Sök** och välj den önskade enheten ur listan.
- Ange vid behov enhetens nätverkskod i infotainmentsystemet och bekräfta med **OK**.

#### Manuella inställningar:

- För att manuellt ange nätverksinställningar för en extern (WLAN) enhet.

Den trådlösa (WLAN) anslutningen är upprättad. För att slutföra anslutningen kan det vara nödvändigt att ange data i enheten.

#### Observera

P.g.a. det stora antalet enheter på marknaden är det inte möjligt att garantera att alla funktioner fungerar felfritt.

# Styra infotainment

## Röststyrning\*

### Inledning

Röststyrningen fungerar både online\* och offline med hänsyn till vad som anges i sidan 177, Vilka språk som är tillgängliga beror på marknad. I online\*-läge besvaras kommandon mer exakt, eftersom mer data finns tillgängliga.

Röststyrning förstår frågor och uttryck utan att behöva lära sig kommandon. Kommandon kan formuleras fritt och kan vara talspråkliga. Du hittar förslag på kommandon i infotainmentsystemet.

Funktionerna är begränsade i offline-läge.

Starka ljud inuti eller utanför bilen kan orsaka fel, eller förvirrande fraser och svar.

### Vilka språk som är tillgängliga beror på marknad

*Online\* och offline:* Tyska, amerikansk engelska, brittisk engelska, franska, italienska, spanska och tjeckiska. Dessa språk har avancerade funktioner som online-kommandon, luftkonditioneringsstyrning, naturlig interaktion osv.

Övriga språk i infotainmentsystemet erbjuder inte online-kommandon, luftkonditioneringsstyrning eller naturlig interaktion.

### Krav

- *Online\* och offline:* Röststyrning med motsvarande infotainment monterad i bilen.
- Aktuellt *onlineavtal\** för CUPRA CONNECT Plus.

### Observera

- Röststyrning känner endast igen kommandon på det språk som är inställt i infotainmentsystemet.
- Testa röststyrningen med bilen stillastående för att bekanta dig med dess funktioner innan du testar den medan du kör.

### Aktiveringsord och kommandon

#### Aktiveringsord för röststyrningen

Om du slår på röststyrningen med aktiveringsordet svarar infotainment med **Hur kan jag hjälpa dig?**. Den avläser sedan de ord som uttalades i bilen efter aktiveringsordet.

Röststyrningen startar när infotainment känner av aktiveringsordet.

#### Slå på och av aktiveringsordet

- I HEM, tryck på **Inställningar > Röststyrning > Aktivera/inaktivera aktiveringsord.**

Aktiveringsord:

Hej hej

### Kommandon

För att röststyrningen ska känna igen kommandon på ett tillförlitligt sätt ska man tänka på följande.

Tips för att kommandon ska fungera korrekt:

- Artikulera. Förvirrande kommandon känns inte igen. Tala i normal samtalston. Tala lite högre om du kör i hög hastighet.
- Undvik ljud utifrån. Öppna fönster och dörrar kan störa röststyrningen.
- Undvik bakgrundsljud, såsom konversationer i fordonet. Rikta inte luftflödet från munstyckena mot mikrofonen eller innertaket.
- Använd inte kraftigt brytning eller dialekt.
- Gör inte långa pauser.



Röststyrningen är aktiv och känner igen de ord som uttalas.

### Observera

- När aktiveringsordet inaktiveras kan inte infotainmentsystemet aktiveras genom aktiveringsordet. Röststyrning är fortfarande tillgänglig via knappen  på multifunktionsratten.
- Tillgängligheten beror på land och utrustning. »

- Beroende på telefonbokens innehåll och för att säkerställa igenkänningen av namnen i den kan det vara användbart att ändra ordningen på för- och efternamn för kontakten i fråga.

### Aktivera och inaktivera röststyrning

Beroende på utrustningen kan röststyrningen startas på olika sätt.

#### Starta röststyrningen

- *Aktivering av röststyrning:* Säg det ord som aktiverar röststyrningen.
- *Multifunktionsratt:* Tryck på röststyrningsknappen  $\Omega$ .

Röststyrningen avslutas automatiskt om du använder infotainmentfunktioner, om parkeringssystemet aktiveras eller vid inkommande samtal.

I vissa fall kan du även starta röststyrningen för en ansluten mobiltelefon genom att trycka in röststyrningsknappen längre.

#### Avsluta röststyrningen manuellt

Röststyrningen kan avbrytas med kommandot **Avbryt**.

- *Multifunktionsratt:* Tryck på röststyrningsknappen  $\Omega$  två gånger i rad, eller en gång länge.

## Radio/Multimedia

### Radioläget



Bild 135 Schematisk framställning: Radiovy

I radioläget kan du ställa in tillgängliga radiostationer inom olika frekvensband och spara

dina favoriter på förvalsknapparna för att komma åt dem snabbt.

De typer av mottagning och de frekvensband som är tillgängliga beror på utrustning

och land. I vissa länder kan frekvensband avsluta sändningar eller inte vara tillgängliga längre.

### Öppna menyn RADIO

- Tryck på **HEM** > ► >  bild 135.

### Öppna inställningarna

- Tryck på **HEM** > ► > .

### Online\*-funktioner i radioläget

Online\*-funktioner i radioläget är endast tillgängliga med följande villkor:

- CUPRA CONNECT- eller CUPRA CONNECT Plus-utrustning.
- Det finns ett aktivt CUPRA CONNECT-användarkonto.
- Bilen ska vara tilldelad ditt användarkonto.
- Du har ett datapaket som köpts från bilen onlinebutik eller har tillgänglig datamängd för din egen mobiltelefon över Wi-Fi-åtkomstpunkt.

### Observera

- För streaming-tjänster behöver du ha ett konto hos den aktuella leverantören.
- Radiostationerna ansvarar för innehållet i den information som sänds. Ytterligare elektrisk utrustning som är ansluten till bilen kan orsaka störningar i radiomottagningen vilket medför oljud i högtalarna.

- Metallbelagda dekalerna och liknande på bilfönstren kan försämra mottagningen på bilar försedda med fönsterantenn.

### Radioutrustning och symboler.

De funktioner samt de typer av mottagning och de frekvensband som är tillgängliga beror på utrustning och land.

- AM\*-mottagare.
- Dubbel FM-mottagare (diversitetsantenn).
- Sammanfattad FM-stationslista.
- Sammanslagning av DAB\* och FM-stationer till en lista.
- Sammanslagning av alla stationer som är lagrade på förvalsknappar till en lista. Maximalt 36 favoritstationer.
- Stationslogotyper.
- DAB-presentation (galleri). Bilder som sänds ut som en sekvens.
- Online\*-radio.

### Universella symboler i Radioläget



**AM** Välja önskat AM-frekvensband.

**FM/DAB** Välja önskat FM/DAB-frekvensband.



**Onlineradio\*** Välja typ av Online\*-radiomottagning.

**TP** Bredvid stationens namn, bevakning av aktiva trafikinformationsstationer (TP).







### Symboler i FM/DAB-frekvensbandet

-  Visa frekvensbandet för manuellt val av FM-frekvens. Är endast möjligt när den sammanfattade stationslistan är avslagen.
-  DAB är inte tillgängligt.
-  DAB-stationer har stöd för presentationer (gallerier).

### Symboler i AM-frekvensbandet

-  Manuell uppdatering av stationslistan.
-  Visa frekvensbandet för manuellt val av AM-frekvens.

### Menyer i Online\*-radioläget

-  Visa stationsval.
-  Öppna textsökning.
-  Visa den senaste online-radiostationen som lyssnades på.
-  Visa de 100 radiostationerna med flest lyssnare.
-  Visa tillgängliga podcasts från online-radio.
-  Visa online-radiostationer med ursprung i önskat land.
-  Visa online-radiostationer med sändningar på önskat språk.



- ☞ Visa online-radiostationer vars sändningar hör till önskad musikgenre.

## Välja, ta emot och spara en station

### Välj frekvensband

Innan man väljer en station måste man välja ett frekvensband eller en mottagningstyp. Olika stationer är tillgängliga beroende på valt frekvensband eller typen av mottagning.

De typer av mottagning och de frekvensband som är tillgängliga beror på utrustning och land.

- Välj frekvensband eller mottagningstyp: AM\*, FM/DAB, FM (för enheter som inte har DAB), Online\*-radio.

### Sök och välj en station

Du kan välja radiostationer på olika sätt. Alternativen skiljer sig mellan olika frekvensband eller typer av mottagning.

### Välj via frekvensband (AM och FM)

- Aktivera frekvensbandet.
- Klicka på markören, bläddra igenom frekvensbandet och släpp upp när du når den frekvens du vill ha.
- **ELLER:** Tryck på en punkt i frekvensbandet. Markören kommer automatiskt hoppa till motsvarande frekvens.

Stationen för vald frekvens ställs in.

### Välj från stationslistan (AM och FM/DAB)

Stationslistan visar de stationer som just nu går att ställa in. I AM-frekvensbandet kan du behöva uppdatera stationslistan om du inte längre är i det område där du senast öppnade stationslistan. I FM/DAB-frekvensbandet uppdateras stationslistan automatiskt.

- Öppna stationslistan
- Tryck på den station du vill lyssna på.

Den valda stationen ställs in. För FM/DAB väljs den mottagning som har bäst kvalitet automatiskt.

### Sök och filtrera stationer (Online\*-radio)

I Online-radioläge kan stationer filtreras utifrån kategorier och kan sökas med text.

- Öppna stationslistan.
- Välj den kategori utifrån vilken stationer ska filtreras.
- **ELLER:** Tryck på **Q** för att starta textsökning. Inmatningsfältet visas.
- Mata in namnet på den station du vill lyssna på. Listan över hittade stationer uppdateras medan du matar in texten.
- Tryck på den station du vill lyssna på.

Den valda stationen ställs in.

### Sök i SCAN-läge (AM och FM/DAB)

I SCAN-läget ställs stationerna automatiskt in i följd och var och en av dem spelas i ungefär 5 sekunder.

- För att börja SCAN-läget, tryck på **SCAN**.

SCAN-läget påbörjas och den station som just nu är inställd visas på skärmen. Bredvid den finns en SCAN-funktionsknapp.

- För att välja en station trycker du på **SCAN**.

SCAN-läget stannar och stationen ställs in. SCAN-funktionsknappen döljs.

### Spara stationen på förvalsknapparna

Man kan spara upp till 36 stationer från olika frekvensband och mottagningstyper som favoriter med hjälp av förvalsknapparna.

- Ställ in den station du vill lyssna på.
- Ta fram förvalsknapparna.
- Tryck på förvalsknappen och håll den intryckt tills stationen är sparad.
- **ELLER:** Tryck på stationen i stationslistan och håll den intryckt. Förvalsknapparna visas.
- Tryck på förvalsknappen.

Stationen lagras på den valda förvalsknappen.

Om det redan fanns en station sparad på förvalsknappen skrivs den över med den nya stationen.

### Specialfunktioner i radioläget

#### Trafikinformation (TP)

TP-funktionen bevakar sändningarna från en station med trafikinformation och spelar automatiskt upp dem i radioläget eller i multimediauppspelningen som är aktiv. För att göra detta måste du kunna ställa in en station med trafikinformation.

En del stationer utan egen trafikinformation stöder TP-funktionen genom att sända trafikmeddelanden från andra stationer (EON).

I AM-frekvensbandet eller i multimedialäget ställs en station med trafikinformation in automatiskt i bakgrunden när det finns en sådan tillgänglig.

Om det inte går att ställa in en station med trafikinformation söker enheten automatiskt efter en sådan station.

Det finns inte stationer med trafikinformation i alla länder.

#### Aktivera eller inaktivera TP-funktionen

- I radioläget eller multimedialäget, tryck på **Inställningar > Trafikstation (TP)**.

#### Online\*-radio

Online-radio är en typ av mottagning för internetradiostationer och podcasts som är fristående från AM, FM och DAB. Tack vare sändningar över internet är mottagningen inte begränsad till en viss region.

Online-radio är endast tillgänglig genom det aktiva infotainmentsystemets internetuppkoppling. Användningen av online-radio kan medföra kostnader på grund av dataöverföring över internet.

- I online-radioläget ställer man in ljudkvaliteten till hög eller låg för att ställa in online-radion.

#### Stationslogotyper

I vissa av frekvensbanden kan stationslogotyper redan finnas förinstallerade i infotainmentsystemet.

Om **automatiskt urval av stationslogotyper** är aktiverat i inställningarna för FM/DAB-frekvensbandet, tilldelas stationerna automatiskt stationslogotyper.

I online-radioläget hämtar infotainmentsystemet stationslogotyperna från onlinedatabasen och tilldelar stationerna dem automatiskt.

#### Tilldela stationslogotyper manuellt

- I FM/DAB-läge, tryck på **Stationslogotyper**.
- Tryck på ikonen  och välj den station som ska tilldelas en stationslogotyp.
- Välj stationslogotypen. Upprepa proceduren med andra stationer om så önskas.
- **ELLER** via menyn **Inställningar > Stationslogotyper**.

## Medialäge



Bild 136 Schematisk framställning: Multimediav

I medialäget kan man spela upp multimediafiler från datamedier och streaming-tjänster genom infotainmentsystemet.

Beroende på utrustningen kan följande datamedier användas:

- USB-förvaringsstöd (till exempel ett USB-minne, en mobiltelefon som är ansluten med USB).
- Bluetooth®-enhet (till exempel, en mobiltelefon eller en surfplatta).

Beroende på utrustningen kan följande typer av multimediafiler spelas upp:

- Ljudfiler.
- Videofiler (beroende på system).

Man kan även använda streaming-tjänster. Tillgängligheten för streaming-tjänster beror på utrustning och land.

För att använda streaming-tjänster behöver man ha ett eget användarkonto hos tjänsten i fråga.

#### Öppna menyn MEDIA

- Tryck på HEM > ► > bild 136 .

#### Öppna inställningarna

- Tryck på HEM > ► > .

#### Begränsningar och anvisningar för datamedier

Datamedier kanske inte fungerar om de har utsatts för höga temperaturer eller har skadats. Följ tillverkarens anvisningar.

Kvalitetsskillnader mellan datamedier från olika tillverkare kan orsaka störningar i uppspelningen av multimedia.

Felaktig konfiguration av datamedier kan orsaka att de blir oläsliga.

Spellistor specificerar endast en uppspelningsordning och hänvisar till lagringsplatserna för multimediafiler inom mappstrukturen. I en spellista finns inga multimediafiler sparade. För att spela upp en spellista måste



multimediafilerna finns på de lagringsplatser som spellistan anger.

### Utrustningsfunktioner. Ljud, multimedia och uppkoppling:

- Uppspelning av multimedia och styrning via Bluetooth®.
- Ljuduppspelning av dessa format: AAC, ALAC, AVI, FLAC, MP3, MP4, WMA.
- Videouppspelning av dessa format: MPEG-1 och MPEG-2 (.mpg, .mpeg), ISO MPEG4, DivX 3, 4 och 5 Xvid (.avi), ISO MPEG4 H.264 (.mp4, .m4v, .mov), Windows Media Video 10 (.wmv, .asf).
- Spellistor på alla typer av enheter.
- Streaming av multimedia (online\*).
- Multimediasökning

#### Observera

CUPRA tar inget ansvar för filer på datamedia som förstörs.

### Välja och spela upp en multimedialälla

#### Välja multimedialälla

Innan man spelar upp multimediafiler måste man först ansluta en multimedialälla.

För att använda streaming-tjänster måste man först vara ansluten till internet.

- Anslut en extern multimedialälla.
- Välj den anslutna mediakällan som ska användas för uppspelning.

#### Spela upp ljud- och videofiler

Man kan söka efter och spela upp multimediafiler från en tillgänglig multimedialälla på olika sätt.

#### Sök i mappstrukturen

Multimediafiler kan katalogiseras utifrån kategorier (till exempel album, artist, titel). I **Min multimedia** visas alltid denna kategori. Den klassiska mappstrukturen hos enskilda USB-datamedier finns också i **Min multimedia**.

- Aktivera mappstrukturen.
- Mappstrukturen för den valda multimedialällan visas. När **Min multimedia** väljs visas kategorierna (musik, videor, spellistor) och anslutna multimedialällor först.
- Sök efter den titel du önskar i mappstrukturen.
- **Eller:** Tryck på  för att starta textsökning. Inmatningsfältet visas.
- Mata in namnet på den önskade titeln. Listan över hittade titlar uppdateras medan du matar in texten.

- Tryck på önskad titel.
- Om vid uppspelningens början ditt val ligger i en mapp på en multimedialälla kommer de multimediafiler som finns i den också läggas till för uppspelning.
- Om en spellista spelas kommer alla tillgängliga titlar i spellistan att läggas till för uppspelning.
- Stäng ditt val med X.

#### Välj favoriter

I favoriter kan du spara titlar, musikgenrer, artister och album var för sig för uppspelning.

- Öppna favoriter .
- Tryck på den favorit du vill spela upp.

Beroende på ditt val läggs alla de titlar som hör till favoriten till för uppspelning.

#### Konfigurera streaming-tjänster

Beroende på utrustningen kan man använda streaming-tjänster direkt genom infotainmentsystemet. För att göra detta behöver man ett premium-konto hos streaming-tjänsten i fråga och logga in med sina inloggningsuppgifter i infotainmentsystemet. Man behöver även vara uppkopplad till internet.

- Välj  **Streaming** som multimedialälla.
- En lista över tillgängliga streaming-tjänster visas. »

- Välj önskad streaming-tjänst.
- Följ de steg som anges i infotainmentsystemet.
- Streaming-tjänsten läggs till i listan över multimediakällor som en ny funktionsknapp.

### Spara favoriter

Endast multimediafiler i **Min multimedia** i infotainmentsystemet kan sparas som favoriter. Du kan spara upp till 30 titlar, album, artister och musikgenrer som favoriter var för sig.

- Starta uppspelning.
- Öppna favoriter.
- Tryck på en favorit som inte är tilldelad.
- **Eller:** Tryck på en befintlig favorit och håll in i ungefär 3 sekunder.

- Välja från listan: Titel, album, artist, musikgenre
- Spellista.

Valet sparas istället för den tidigare valda favoriten. Om favoriten redan var tilldelad kommer den tidigare sparade favoriten skrivas över.

De valbara alternativen i listan beror på de data som är kopplade till multimediafilen. Om till exempel inte musikgenren är angiven i musikfilen kan man inte spara musikgenre som favorit.

Om en videofil spelas upp kan endast den videofilen sparas som favorit.

### Spela upp underhållning i infotainmentsystemet

I vissa infotainmentsystem kan videor spelas upp.

### Videoläge

I videoläget kan en video spelas upp på infotainmentskärmen om den finns lagrad på ett datamedium, i **Min multimedia** eller kommer från en streaming-tjänst. I detta fall spelas videons ljud upp genom bilens högtalare.

Bilden visas endast när fordonet står stilla. När bilen är i rörelse stängs infotainmentskärmen av. Ljudet från videon kan fortfarande höras.

En stabil internetuppkoppling krävs för uppspelning från en streaming-tjänst. I sådant fall kan kostnader för dataöverföring uppkomma.

## Navigation\*

### Inledning



Bild 137 Schematisk framställning: Navigeringssvy

Ett globalt satellitsystem fastställer bilens aktuella position och sensorerna som är monterade på bilen analyserar de ruttor som körs. Alla uppmätta värden och möjliga trafikhändelser jämförs med de kartor som finns tillgängliga för att ge optimal navigering till målet.

Navigeringsmeddelanden och grafiska representationer vägleder dig till ditt resmål.

Navigeringshantering utförs på skärmen.

Beroende på land är inte alla funktioner i infotainmentsystemet tillgängliga på skärmen när du kör över en viss hastighet. Detta är inte ett fel utan beror på lagstiftning.

### Navigeringsmeddelanden

Navigationsmeddelanden är talade anvisningar för körning i förhållande till den aktuella rutten.

Typen och frekvensen av navigeringsmeddelanden beror på körsituationen, till exempel när vägledning till målet påbörjas, vid körning på motorväg eller i en cirkulationsplats, samt på inställningarna.

Om det exakta resmålet inte går att nå, till exempel för att det ligger i ett icke digitaliserat område visas anvisningar som rör adressen och avståndet till målet på skärmen.

Vid dynamisk navigering får du information om rapporterad köbildning längs rutten. Ett extra navigeringsmeddelande hörs om resvägen beräknas om på grund av kö.

Medan ett navigationsmeddelande spelas upp kan ljudvolymen för det justeras. Efterföljande navigeringsmeddelanden kommer att spelas upp med den nyligen justerade volymen. »

## Begränsningar vid navigering

Om infotainmentsystemet inte kan ta emot data från GPS-satelliter, till exempel i en tunnel eller i ett parkeringsgarage under marken fortsätter navigeringen med bilens sensorer.

Även i områden som inte är digitaliserade helt eller delvis försöker infotainmentsystemet ge navigering.

Om navigeringsdata saknas eller är ofullständiga är de eventuellt inte möjligt att fastställa bilens exakta position. Det kan betyda att navigeringen inte är lika exakt som vanligt.

Vägar och gator förändras hela tiden (t.ex. nya vägar, vägarbeten, avstängda vägar, ändringar av gators namn och numrering). Om navigationsdata är föråldrade kan detta leda till fel eller inexakthet under navigeringen.

## Hantera navigeringskartan

För att få en optimal visning kan man även styra navigeringskartan med ytterligare fingerrörelser.

### Flytta kartan (tips: använd pekfingeret).

- Dra i kartan med fingret.

### Zooma in (tips: använd pekfingeret).

- För att öka storleken på en viss position dubbelklickar man på kartan.

**Zooma ut** (tips: använd pek- och långfingerarna).

- Tryck på kartan med båda fingrarna samtidigt.

**Ändra visning** (tips: använd pekfingeret).

- Tryck två gånger på kartan och håll kvar fingret på skärmen.
- För att zooma ut kartvisningen drar du fingret uppåt. För att zooma in kartvisningen drar du fingret nedåt.

**Ändra visning** (tips: använd pek- och långfingerarna).

- Tryck på kartan med båda fingrarna samtidigt och håll kvar dem.
- För att zooma ut kartvisningen drar du ett finger mot det andra. För att zooma in kartvisningen drar du ett finger bort från det andra.

**Luta visningen** (tips: använd pek- och långfingerarna).

- Tryck på kartan med båda fingrarna samtidigt i en vågrät linje och håll kvar dem.
- För att luta kartvisningen framåt drar du fingrarna uppåt. För att luta kartvisningen bakåt drar du fingrarna nedåt.

**Rotera visningen** (tips: använd pek- och långfingerarna).

- Tryck på kartan med båda fingrarna samtidigt och håll kvar dem.

- För att rotera kartvisningen vrider du fingrarna medsols eller motsols.

## Sparade data

Infotainmentsystemet sparar vissa data, till exempel ofta använda rutter och positionsdata för att göra inmatningen av resmål mer smidig och för att optimera navigeringen.

## Radera sparade data

- Tryck på **Inställningar > Inställningar grundfunktioner > Radera** och sedan på **OK**

## VARNING

Välj inställningar, ange resmål och ändringar för enbart navigering när bilen är stillastående.

## Observera

- Om en vägledning passeras under vägvisningen kan navigeringen beräkna om ruten.
- Kvaliteten på de navigeringsmeddelanden som sänds av infotainmentsystemet avgörs av navigeringsdata och rapporterade trafikstockningar.
- Navigeringsmeddelanden spelas inte upp om ljudet är avstängt i infotainmentsystemet.

## Navigatoringsfunktioner och symboler

### Navigation

Navigatoringsfunktioner beror på utrustning och land.





### Funktioner









- Inmatning av resmål och ruttberäkning (offline och online\*).
- Anvisning med två navigatoringskartor samtidigt (skärm och instrumentpanel\*).
- Uppdatering av online\*-kartor.
- Förutseende navigering.
- 3D-stadskartor.
- Trafikinformation online\*
- Dynamiska intressepunkter (POI)

### Symboler på kartan







Knapparna och indikeringar beror på inställningarna och den aktuella körsituationen.

Symboler för trafikhändelser och intressepunkter visas på kartan, till exempel bensinstationer, tågstationer eller intressanta etappmål, förutsatt att navigeringen har sådana uppgifter»» sidan 190.



-  Aktuell position
-  Sök efter resmål.
-  Mål längs rutten.
-  Slutresmål





-  Hemadress
-  Arbetsadress
-  Favoritresmål
-  Ytterligare fönster med fler alternativ.
-  Ytterligare fönster med ruttalternativ.
-  Centrera kartbilden till den aktuella positionen.
-  Ändra visning: 2D orienterad norrut, 2D orienterad i färdriktningen eller 3D orienterad i färdriktningen.
-  Information om den aktuella navigeringen.
-  Kartans skala.

### Symboler i det extra fönstret



- För att öppna det extra fönstret, tryck på .
-  Upprepa det senaste navigeringsmeddelandet.
-  Volym på navigeringsmeddelanden.
-  Kartbelysning i lägena automatisk, dag eller natt.
-  Ge nya vägledningsrutter.
-  360° visning av räckvidd (hybridbilar)

### Andra symboler

-  Ange detaljerat resmål för en adress.
-  Sök efter resmål.

-  Vanliga resmål.
-  Senaste resmål
-  Favoritresmål
-  Tillbaka





### Symboler i detaljer om färdväg

-  Aktuell position.
-  Resmål för aktuell vägvisning.

### Intressepunktssymboler (POI)

Intressepunkter (POI) visas på kartan, förutsatt att navigeringen har uppgifter om dem.

Klicka på önskad intressepunkt (POI) för att starta navigering till den»» sidan 188.











-  Bensinstation.
-  P Parkeringsplats.
-  i Turistbyråer.
-  Tågstation.
-  ff Restaurang.

### Trafikinformation.

Intressepunkter (POI) visas på kartan, förutsatt att navigeringen har uppgifter om dem »» sidan 190.

Klicka på en trafikhändelse för att öppna ett fönster med fler detaljer»» sidan 190.

-  Långsam trafik.

-  Trafikstockning.
-  Olycka.
-  Havererat fordon.
-  Halt väglag (is eller snö).
-  Vägen avstängd för trafik.
-  Halt väglag.
-  Fara.
-  Vägarbete.
-  Starka vindar.
-  Minskad sikt.

## Navigatoringsdata

Infotainmentsystemet har ett internt navigatoringsdataminne. Beroende på land kan nödvändiga navigatoringsdata redan finnas förinstallerade.

För att ge korrekt navigering och för att göra det mesta av de funktioner som erbjuds bör infotainmentsystemet uppdateras regelbundet.

Om föråldrade data används kan det leda till fel under navigeringen. Aktuella ruttor kan inte följas eller så kommer navigeringen leda till fel resmål.

Se till att navigatoringsdata alltid är uppdaterade.

### Online\*-uppdatering av navigatoringsdata

Navigatoringsdata för de områden där du reser ofta uppdateras automatiskt i bakgrunden om det finns en internetuppkoppling och sekretessinställningarna är giltiga.

- Med tändningen påslagen uppdateras navigatoringsdata automatiskt.

### Manuell uppdatering av navigatoringsdata

Aktuell navigatoringsdata för större regioner, till exempel Västeuropa kan laddas ner från [www.seat.com](http://www.seat.com) och lagras på USB-enheter. Navigering från USB-enheter är inte möjligt.

- Ladda ner navigatoringsdata till en USB-enhet.
- Slå på bilens tändning.
- Anslut USB-enheten till infotainmentsystemet. Navigatoringsdata uppdateras automatiskt i bakgrunden.

Kartversionen visas i **HEM > ⚙ > Systeminformation**.

### VARNING

Om navigatoringsdata uppdateras manuellt under körning kan det orsaka olyckor med allvarliga personskador.

- Uppdatera navigatoringsdata endast när bilen står still.

### Observera

Automatisk uppdatering av navigatoringsdata följer sekretessinställningarna. I "Inkognito"-läge görs inga uppdateringar.

## Starta navigering



Beroende på land och utrustning finns det olika sätt att ange resmål.

De olika funktionerna för att ange resmål finns i huvudmenyn för navigering.

### Öppna huvudmenyn för navigering

- Tryck på **HOME > 🏠**.

### Välj resmålet och starta navigering

1. Tryck på **📍**.
2. Välj resmål. Du kan välja bland  **Vanliga resmål**,  **Senaste resmål** och  **Favoritresmål**.  
**ELLER:** Tryck på **📍** och ange adress i inmatningsskärmen.  
**ELLER:** Detaljerad adress.
3. Tryck på **Start**.

### 📍 Vanliga resmål

Sammanfattningen av resmål använder registrerade data för att föreslå möjliga resmål.

### Välj resmålet och starta navigering

1. Tryck på 📍 och sedan på 📍.
2. Välj resmål. Navigeringen startar automatiskt.

**Snabbstart:** För snabbstart, tryck och håll in önskat resmål i några sekunder.

### 🕒 Tidigare resmål

Navigeringen sparar de senaste resmålen för att göra dem tillgängliga för navigering.

### Välj resmålet och starta navigering

1. Tryck på 📍 och sedan på 🕒.
2. Tryck på önskat resmål.
3. Tryck på **Start**.

**Snabbstart:** För snabbstart, tryck och håll in önskat resmål i några sekunder.

### ☆ Favoritresmål

Spara upp till 20 resmål som favoriter.

För att spara ett resmål som favorit trycker du på ☆ i den delade skärmen när du anger resmål.

### Välj resmålet och starta navigering

1. Tryck på 📍 och sedan på ☆.

2. Tryck på önskat resmål.
3. Tryck på **Start**.

#### Observera

Ange resmålet så noggrant som möjligt. Om ett resmål anges inkorrekt kommer inte navigeringen kunna starta eller så kommer den leda dig till ett felaktigt resmål.

### Starta navigering genom att välja från kartan

Navigeringskartan inkluderar aktiva områden på många platser som lämpar sig för att ange resmål. För att göra detta trycker man på önskad position eller plats på kartan. Om det finns kartdata för denna punkt kan man starta navigering.

Om det är möjligt att ange resmål genom kartan beror på tillståndet för data och är inte möjligt för alla positioner.

För att starta "offroad-navigering" trycker du på ett tomt område utan positionsdata.

### Starta navigering

- Tryck på 📍.
- Flytta kartvisningen tills önskad position kan väljas. Navigeringskartan kan användas med ytterligare fingerrörelser»» sidan 186.
- Tryck på önskat resmål på kartan.

- Tryck på **Färdväg**.

### Offroad-navigering\*

"Offroad-navigering" beräknar rutten till önskade resmåls punkter som har okända data. När ett resmål ligger utanför kända vägar eller positionsdata hittar navigeringen rutten till nästa punkt med kända vägar och fyller i vägen till nästa resmål med en direkt koppling.

### Starta navigering

- Flytta kartvisningen tills önskad position kan väljas. Navigeringskartan kan användas med ytterligare fingerrörelser»» sidan 186.
- Tryck på en punkt på kartan utan positionsdata.
- Tryck på **Färdväg**.

### Starta navigering med hjälp av kontaktuppgifter

Starta navigeringen med kontaktens adressuppgifter. Kontakter som sparats utan adressuppgifter kan inte användas för navigering.

### Starta navigering

- Tryck på 📍.
- Tryck på den kontakt du navigera till.
- Tryck på **Färdväg**.



## i Observera

Om adressuppgifterna för en kontakt inte längre stämmer kommer navigeringen fortfarande ta dig till den registrerade adressen. Kontrollera att kontaktens adress är uppdaterad.

## Trafikinformation

Infotainmentsystemet tar automatiskt emot detaljerad trafikinformation om det finns en internetuppkoppling. Denna information visas med symboler och färgmarkering av vägnätet på kartan.

### Trafikhändelser

Trafikhändelser, till exempel bilköer eller trafikstockning visas på kartan med symboler.

Med aktiv navigering visas trafikhändelser som finns längs den aktuella rutten i detaljerna om färdvägen. Sådana trafikhändelser kan undvikas >>> sidan 190 .

### Varningsmeddelanden

Varningsmeddelanden visas med symboler på navigeringskartan på samma sätt som för trafikhändelser. I detta fall är källan till informationen ett annat fordon som har upptäckt risken och laddat upp informationen till tjänsteleverantören.

Risker som visas: Olycka, havererat fordon och halt väglag.

### Trafikflödesindikering

Kartan visar trafikflöden utifrån aktuella trafikhändelser, och märker upp vägnätet med färger.

- **Orange:** Långsam trafik.
- **Röd:** Trafikstockning.

## i Observera

**Mottagningen av trafikinformation sker enligt sekretessinställningarna. I läget maximal integritet tas ingen trafikinformation emot. Spårning eller platsnivåinställning behövs.**

## Funktionsbeskrivningar

### Detaljer om färdväg

Detaljer om färdväg innehåller information om alla händelser, till exempel startposition, etappmål, trafikhändelser, intressepunkter och resmål, förutsatt att navigeringen har dessa uppgifter.

Om du trycker på en händelse öppnas ett nytt fönster med fler alternativ. Alternativen beror på typen av händelse samt inställningar.

### Öppna och stäng detaljer om färdväg

- För att öppna, tryck på **|** eller gör en sveprörelse.
- För att stänga, tryck på **|** eller gör en sveprörelse.

### Ändra navigering

För att ändra navigeringen flyttar du etappmålen till resmålen i TripView-vyn.

- Håll in önskat resmål tills det är markerat.
- Flytta resmålet till önskat läge.
- Släpp upp fingret från skärmen. Färdvägen beräknas om.

### Undvika trafikhändelser

Detaljer för färdvägen visar aktuella trafikhändelser om navigeringen har sådana uppgifter. Undvik trafikhändelser genom att ändra detaljer för färdväg >>> sidan 190 .

- Tryck på en trafikhändelse.
- Tryck på **Undvik**. Färdvägen beräknas om.

### Delad skärm

När man hanterar navigeringsfunktioner kan ett extra fönster med fler alternativ öppnas. De möjliga alternativen beror på vilken funktion som används.



### Stänga det extra fönstret

- Tryck på en tom yta utanför det extra fönstret.
- **ELLER:** Tryck på X.
- **ELLER:** Tryck på **Acceptera**.

### Funktioner i det extra fönstret:

Visa på kartan	Visa det som är valt på kartan.
Lägg till etappmål	Lägg till etappmål i navigeringen.
Direkt färdväg	Starta direkt navigering.
Radera	Radera ett etappmål från navigering.
Undvik	Undvik trafikhändelser. Färdvägen beräknas om.
Avbryta navigering	Avslutar den aktuella navigeringen.
X	Stänger det extra fönstret.
☆	Lägg till ett resmål som favorit.

### Inläring av användarbeteende

När bilen är i rörelse sparar navigeringen de färdvägar och resmål som används för att automatiskt ta fram förslag på resmål. Resmålen lärs in utifrån tid på dagen och veckodag.

Navigeringen kan föreslå upp till 5 färdvägar samtidigt. De föreslagna färdvägarna kan skilja sig från färdvägarna vid normal navigering.

Om ett av de föreslagna resmålen väljs startas navigering till detta resmål.

Navigeringen följer den valda färdvägen tills bilen avviker från den. I sådant fall beräknas vägen om och tar dig tillbaka längs den mest direkta vägen till det ursprungligen valda resmålet.

Viktiga trafikstockningar tas med i beräkningen för navigering, och undviks om det finns alternativa vägar tillgängliga, förutsatt att navigeringen har sådana uppgifter.

Man kan aktivera och inaktivera funktionen när som helst.

### Aktivera och inaktivera inläring av användarbeteende

Inställningen finns i motsvarande navigeringssmeny  > **Inställningar grundfunktioner**.

- För att aktivera funktionen, aktivera **Inläring av användarbeteende**.
- För att inaktivera funktionen, inaktivera **Inläring av användarbeteende**.
- För att radera sparade data, tryck på **Radera användarbeteende**.

### 360° visning av räckvidd

✓ Gäller för: laddhybridbilar

360°-visningen av räckvidd visar bilens möjliga räckvidd med högvoltsbatteriets aktuella laddningsnivå.

### Slå på 360°-visningen av räckvidd

- Öppna det extra kartfönstret och tryck på symbolen .

## Telefongränssnitt

### Inledning



Bild 138 Schematisk framställning: Telefonvy

Du kan använda telefongränssnittet till att ansluta din mobil till infotainmentsystemet och styra telefonfunktioner genom det. Ljudet spelas upp genom bilens högtalare.

Du kan ansluta upp till två mobiltelefoner till infotainmentsystemet samtidigt.

Höga hastigheter, dåliga väder- eller vägförhållanden och bullrig omgivning (även utanför bilen) samt mottagningskvaliteten kan påverka kvaliteten på ett telefonsamtal i bilen.

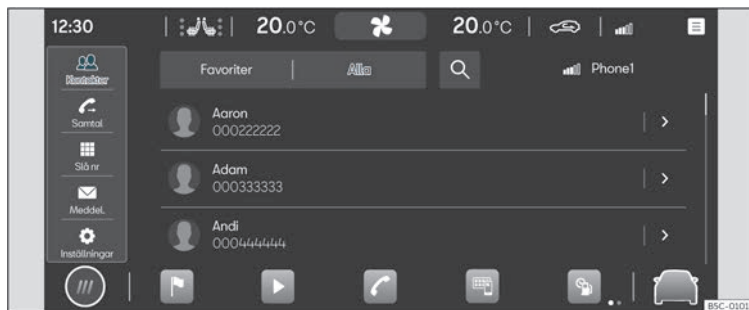
#### Observera

- I regel behöver en enhet (till exempel en mobiltelefon) parkopplas med bilen endast en gång. Man kan återupprätta enhetens anslutning till infotainmentsystemet över Bluetooth® eller Wi-Fi närhelst du vill utan att behöva parkoppla dem igen.
- Tillgängligheten av vissa telefonfunktioner kommer att bero på den mobiltelefon som är ansluten till infotainmentsystemet.





### Telefongränssnitt utrustning och symboler

#### Utrustningsfunktioner

- Handsfreefunktion.
- Använd upp till två telefoner samtidigt.
- Telefonbok med maximalt 5 000 kontakter.
- SMS-funktioner via Bluetooth®\*: läsa SMS, skriva SMS (inklusive mallar), uppläsning av SMS, meddelandehistorik.
- E-postfunktioner via Bluetooth®\*: läsa e-post, skriva e-postmeddelanden.

- Anslutning till trådlös laddning som tillval.
- Anslutning till mikrofon monterad i bilen.



### Symboler i huvudmenyn

-  Kontakter.
-  Lista över inkommande och utgående samtal.
-  Ange telefonnummer.
-  Textmeddelanden (SMS och e-post).\*
-  Inställningar för telefongränssnitt.





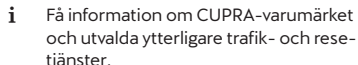





### Symboler för samtal

Symbolerna kan skilja sig mellan infotainmentsystem.

-  Starta ett samtal eller lägg det överst.
-  Avsluta eller avvisa ett samtal.
-  Öppna kontaktlista.
-  Ange telefonnummer.
-  Stäng av ljud för handsfree
-  Parkera samtal.
-  Återuppta samtal.
-  Starta gruppsamtal
-  Växla samtal till privat läge
-  **SOS** Starta ett nödsamtal.
-  Få hjälp vid ett haveri.





- 
-  Röstbrevlåda.

### Symboler för samtalslista

- För att öppna samtalslistan, tryck på .
-  Inkommande samtal.
-  Utgående samtal.
-  Missat samtal.
-  Telefonnummer (företag).
-  Telefonnummer (privat).
-  Mobiltelefonnummer (företag).
-  Mobiltelefonnummer (privat).
-  Fax (privat).
-  Fax.

### Symboler för textmeddelanden\*

Symbolerna kan skilja sig mellan infotainmentsystem.

- För att öppna textmeddelanden, tryck på .
-   Aktivera röststyrningkommandon»»» sidan 177.
-  Mallar för textmeddelanden.

### Platser med särskilda bestämmelser

Stäng av mobiltelefonen och telefongränssnittet på platser med explosionsrisk. Dessa platser är inte alltid tydligt uppmärskade. Några exempel på sådana platser:

- I närheten av kemiska ledningar och behållare.
- Nedre däck på båtar och färjor.
- I närheten av fordon som drivs med flytande gas (till exempel propan eller butan).
- På ställen med kemikalier eller partiklar som mjöl, damm eller metallpulver i luften.
- Alla andra ställen där motorn eller telefonen måste stängas av.

### VARNING

Stäng av mobiltelefonen i områden med explosionsrisk!

### Observera

I områden där särskilda bestämmelser gäller eller där det är förbjudet att använda mobiltelefoner måste dessa alltid stängas av. Strålningen från mobiltelefoner som är på kan störa känslig teknisk och medicinsk utrustning och eventuellt leda till att utrustningen slutar fungera eller förstörs.

## Parkoppla, ansluta och hantera

Krav för parkoppling:

- Bluetooth® är aktiverat på mobiltelefonen.
- Bluetooth® är aktiverat infotainmentsystemet.
- Beroende på den mobila enheten kan det vara nödvändigt att ha Bluetooth®-menyn öppen eller aktivera alternativet **Synlight** så att infotainmentsystemet kan hitta enheten.

Parkoppla en mobiltelefon som lämpar sig för telefoni med infotainmentsystemet för att använda funktionerna i telefongränssnittet. Vid det första anslutningstillfället parkopplas mobiltelefonen med infotainmentsystemet. Detta sparar en användarprofil»» sidan 194.

Parkopplingen kan ta några minuter. Funktionerna som är tillgängliga beror på den mobiltelefon som används och dess operativsystem.

### Parkoppla en mobiltelefon

- Öppna listan över tillgängliga Bluetooth®-enheter i mobiltelefonen och välj namnet på infotainmentsystemet.
- Notera och bekräfta vid behov de meddelanden som visas på mobiltelefonen och i infotainmentsystemet. Om parkopplingen lyckades sparas telefonens data i användarprofilen.

- *Valfritt:* Bekräfta meddelandet om dataöverföring på mobiltelefonen.

### Aktiv och passiv anslutning

För att använda funktionerna i telefongränssnittet måste det finnas minst en mobiltelefon *ansluten* till infotainmentsystemet. Om det finns flera mobiltelefoner som är anslutna till infotainmentsystemet kan man växla mellan aktiva och passiva anslutningar. För att använda telefongränssnittet med önskad mobiltelefon ska man upprätta aktiv anslutning till infotainmentsystemet.

### Skillnad mellan anslutningstyper

Primär	Mobiltelefonen är parkopplad och ansluten. Telefongränssnittets funktioner utförs med datauppkopplingen för denna mobiltelefon.
Sekundär	Mobiltelefonen är parkopplad och ansluten. Samtal kan hanteras med telefonbok, meddelanden eller andra funktioner kommer inte att vara aktiva.

Parkopplade mobiltelefoner sparas i infotainmentsystemet även om de inte är anslutna i stunden.

### Ansluta en mobiltelefon

*Krav: mobiltelefonen är parkopplad med infotainmentsystemet.*

- Bluetooth® är aktiverat på mobiltelefonen.

### Upprätta en aktiv anslutning

*Krav: flera mobiltelefoner är anslutna till infotainmentsystemet samtidigt.*

- Välj den önskade mobiltelefonen ur rullgardinsmenyn. Alla andra mobiltelefoner försätts automatiskt i läget passiv anslutning.

### Användarprofiler

För var och en av de parkopplade mobiltelefonerna skapas automatiskt en individuell användarprofil. I användarprofilen sparas data från mobiltelefonen, till exempel kontaktuppgifter eller inställningar. Maximalt fyra användarprofiler kan sparas i infotainmentsystemet samtidigt.

### ⚠ VARNING

**Om parkoppling sker under körning kan det orsaka en olycka eller personskada.**

- **Parkoppla endast när bilen står stilla.**

### i Observera

- Vid parkoppling av vissa mobiltelefoner visas en PIN-kod på mobiltelefonens skärm. Ange denna kod i infotainmentsystemet för att slutföra parkopplingen.
- När infotainmentsystemet är i meny Kända mobiltelefoner är den trådlösa laddaren inaktiverad. När denna meny stängs aktiveras den trådlösa laddaren igen.

## Grund- och komforttelefoni

Beroende på utrustning kan två typer av telefongränssnitt användas:

- Grundtelefongränssnitt.
- Komforttelefongränssnitt.

### Grundtelefongränssnitt

Grundtelefongränssnittet använder Bluetooth®-profilen HFP för överföring. Detta gränssnitt gör att telefonfunktionerna kan användas genom infotainmentsystemet med uppspelning genom bilens högtalare.

### Komforttelefongränssnitt

Liksom grundtelefongränssnittet använder komforttelefongränssnittet Bluetooth®-profilen HFP.

Komforttelefongränssnittet kan utrustas med funktionen trådlös laddning»» sidan 196 .

För att använda den trådlösa laddaren måste en lämplig mobiltelefon placeras korrekt i förvaringsfacket. Mobiltelefonen kommer sedan ansluta till bilens antenn. Detta förbättrar mottagningen och samtalens ljudkvalitet.

## Att ringa

### Öppna telefongränssnittet



- Tryck på **HEM** > .

### Ringa ett samtal

Välj ett telefonnummer för att påbörja ett samtal. Det finns olika funktioner för att välja ett telefonnummer.



#### Kontakter

Om en kontakt har flera telefonnummer registrerade måste man välja ett.

- Tryck på  och tryck på ett nummer i listan för att ringa upp.
- **ELLER:** Tryck på  och ange kontaktens namn i inmatningsfältet för att söka efter den. Tryck på kontakten för att ringa upp.
- **ELLER:** Tryck på en favorit i telefongränssnittets huvudmeny för att ringa upp.

#### Samtal



Telefongränssnittet visar samtalslistan från mobiltelefonen. Ring upp genom samtalslistan

- Tryck på  > **Alla** och tryck på ett nummer i listan för att ringa upp.
- **ELLER:** Tryck på  och filtrera posterna i samtalslistan (till exempel missade samtal eller inslagna nummer). Tryck på ett nummer i den filtrerade listan för att ringa upp.

#### Slå nummer

Ange ett telefonnummer manuellt för att påbörja ett samtal. Medan ett telefonnummer

anges visas kontakter som överensstämmer med numret på infotainmentsystemets skärm.

- Tryck på  och ange telefonnumret.
- Tryck på  för att ringa upp

Det senaste numret rings upp genom att trycka på och hålla in knappen  på multifunktionsratten.



## Skicka meddelanden\*

Beroende på den mobiltelefon och det infotainmentsystem som används kan man skicka och ta emot SMS och e-post genom telefongränssnittet.

### Skicka ett SMS

- Tryck på  > **Textmeddelande** > **Skriv nytt meddelande** och skriv meddelandet på skärmen.
- Ange den kontakt du vill skicka till i sökfältet.
- För att skicka meddelandet, tryck på **OK**.

### Skicka ett e-postmeddelande

- Tryck på  > **E-postmeddelande** > **Skriv nytt meddelande** och skriv meddelandet på skärmen. 

- Ange den kontakt du vill skicka till i sökfältet.
- För att skicka meddelandet, tryck på **OK**.

### Telefonbok, favoriter och snabbvalsknappar

Vid den första anslutningen av en telefon till infotainmentsystemet sparas telefonboken i infotainmentsystemet. Eventuellt måste dataöverföringen bekräftas på mobiltelefonen.

Varje gång telefonen ansluts igen uppdateras telefonboken.

Om det finns stöd för gruppsamtal kan telefonboken öppnas under samtal. Om den finns en bild i kontakten kan den visas i brevid posten i listan.

#### Favoriter

En snabbvalsknapp kan tilldelas en favorit i telefonboken, upp till högst sex favoriter. Om det finns en bild i kontakten visas den på snabbvalsknappen.

Alla snabbvalsknappar måste redigeras manuellt och tilldelas en användarprofil.

<sup>1)</sup> Den inkluderar endast funktionen trådlös laddning.

<sup>2)</sup> Med hjälp av Qi-tekniken kan du ladda din mobiltelefon trådlöst.

#### Tilldela en snabbvalsknapp

• I menyn **Favoriter** trycker du på knappen + och öppnar sedan telefonboken för att välja en kontakt som favorit. Om kontakten har flera telefonnummer måste man välja ett nummer ur listan.

#### Ändra snabbvalsknappen

• För att ändra eller radera en favoritkontakt trycker du på ikonen ✎ i menyn **Favoriter**. Man kan redigera en eller flera favoriter.

#### Ring upp en favorit

• Tryck på snabbvalsknappen.

#### Observera

**Favoriter uppdateras inte automatiskt. Om man vill ändra en kontakts telefonnummer måste man tilldela snabbvalsknappen igen.**

### Connectivity Box\*



**Bild 139** I mittkonsolen: platta för anslutning av mobiltelefon.

Connectivity Box innefattar olika funktioner som gör det lättare att använda din mobila enhet. De är:

- *Trådlös laddare<sup>1)</sup>.*
- *Signalförstärkare/(Förstärkare för mobilsignal)*

#### (Wireless Charger)

Den trådlösa laddaren gör det möjligt att ladda mobila enheter med Qi-teknik<sup>2)</sup> utan att använda någon kabel.

För att ladda mobiltelefonen trådlöst:

- Lägg din bärbara enhet i mitten av plattan med displayen uppåt»» bild 139 »» △.

Se till att det inte finns någonting emellan plattan och mobiltelefonen.

Mobiltelefonen börjar laddas automatiskt. Se din telefons instruktionsbok eller besök CUPRAs webbplats för mer information om ifall din mobila enhet har stöd för Qi-teknik.

### Signalförstärkare/(Mobile Signal Amplifier)

Denna gör det möjligt att minska strålningen i bilen och förbättrar mottagningen.

Av säkerhetsskäl bör du parkoppla systemet och mobilen med Bluetooth® och lägga den på Connectivity Box-plattan för bästa mottagning och så att du slipper hålla mobiltelefonen med handen.

För att upprätta en anslutning till bilantennen:

- Lägg din bärbara enhet i mitten av plattan med displayen uppåt»» bild 139 »» △.

Se till att det inte finns någonting emellan plattan och mobiltelefonen.

Din mobiltelefon kommer automatiskt att kunna använda bilens radioantenn.

### ⚠ VARNING

- Mobiltelefonen kan bli varm p.g.a. den trådlösa laddningen. Tänk på detta innan du tar i den.
- Det får inte finnas några metallföremål eller andra föremål mellan mobiltelefonen och höljet för att förhindra att funktionerna hos Connectivity Box påverkas.

### i Observera

- Din mobila enhet måste stödja Qi:s gränssnittsstandard för induktiv laddning för att fungera korrekt.
- Laddningstiden och temperaturen varierar med den enhet som används.
- Den maximala laddningskapaciteten är 5 W.
- Qi-tekniken kan bara ladda en bärbar enhet åt gången.
- Om det är mer än en mobiltelefon på plattan kan inga förbättringar av mottagningen garanteras.
- Du rekommenderas att hålla motorn igång för att garantera att den trådlösa laddningen fungerar korrekt.
- När en telefon med Qi-teknik ansluts via USB kommer laddningen ske på det sätt som specificeras av tillverkaren.

## Multimedia

### USB-porten



Bild 140 Mittkonsol: USB-port.



Bild 141 Bakre delen av mittkonsolen: USB-kontakter med laddningsfunktion.

USB-porten sitter i förvaringsfacket i mittkonsolen fram»» bild 140.

Beroende på utrustning och land kan bilen även vara utrustad med USB-kontakter att »

använda för laddning eller som strömuttag.

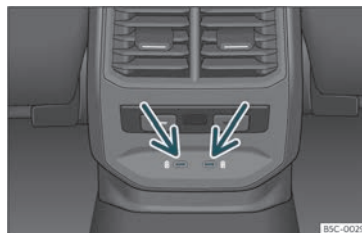
Dessa USB-portar sitter på baksidan av konsolen mellan framsätena»» **bild 141**.



## Köra

### Starta och köra

#### Starta och stanna motorn

##### Tändnings- och startknapp



Bild 142 Startknapp

Motorn kan startas med en startknapp (Press & Drive). För att göra detta måste det finnas en giltig nyckel inuti kupén.

Knappen **START ENGINE STOP** är placerad längst ner på mittkonsolen eller, beroende på version, på multifunktionsratten.

När förardörren öppnas när man stiger ur bilen aktiveras det elektroniska låset på rattstången om tändningen är inaktiverad.

##### Slå av/på tändningen

Om du bara vill slå på tändningen (utan att starta motorn) trycker du snabbt en gång på startknappen **utan att trycka ned** bromspedalen eller kopplingen >>>

Texten på tryckknappen **START ENGINE STOP** blinkar som hjärtslag när systemet är redo för att tändningen ska slås på eller av<sup>1)</sup>.

##### Automatisk avslagning av tändningen

När bilen känner av att det inte finns någon förare efter att motor har stängts av slås tändningen av automatiskt efter en viss tidsperiod. Om halvljuset är påslaget i detta läge fortsätter parkeringsljusen att lysa i ca 30 minuter. Parkeringsljusen kan stängas av genom att låsa bilen >>> sidan 92 eller manuellt >>> sidan 109.

##### Automatisk avslagning av tändningen på bilar med start-stopp-system

Tändningen slås av automatiskt när bilen stoppas och den automatiska motoravstängningen är aktiv, om:

- Förarens säkerhetsbälte inte är fastspänt.
- Föraren inte trycker ned någon pedal.
- Förardörren är öppen.

Efter automatisk avstängning av tändningen när halvljuset är påslaget, förblir positionsljusen påslagna i ca 30 minuter (om batteriet är tillräckligt laddat). Om föraren låser bilen eller släcker ljusen manuellt, släcks positionsljusen.

##### Slå av tändningen när man lämnar bil med hybriddrivning

Om tändningen inte slås av i driftläget E-MODE slås den av automatiskt en viss tid efter att resan slutförts för att förhindra att 12-voltsbatteriet laddas ur.

##### VARNING

När du slår på tändningen får du *inte* trycka ned broms- eller kopplingspedalen. I annat fall kan motorns starta omedelbart.

##### VARNING

Värdslös eller felaktig användning av bilnycklarna kan leda till olyckor och allvarliga skador.

- Lämna aldrig kvar någon nyckel i bilen när du lämnar bilen. Barn eller obehöriga >>

<sup>1)</sup> Gäller versioner med startknappen på mittkonsolen.

personer kan låsa bilen, starta motorn eller slå på tändningen och använda elektronisk utrustning.

### **i** Observera

- Innan du lämnar bilen, koppla alltid från tändningen och ta hänsyn till eventuella instruktioner på instrumentpanelen.
- Om bilen står stilla under en längre tid med tändningen på och motorn avstängd, kan bilbatteriet laddas ur och det kan bli omöjligt att starta motorn.
- Om du trycker ned knappen **START ENGINE STOP** under STOPP-fasen stängs tändningen av och tryckknappen blinkar<sup>1)</sup>.
- Om indikationen "Start-stopp-system inaktiverat: Starta motorn manuellt", kommer knappen **START ENGINE STOP** att börja blinka<sup>1)</sup>.

## Slå på hybriddrivningssystemet

✓ Gäller för: Hybridbilar

När hybriddrivningen slås på aktiveras bilens framåtdrivningssystem. När bilens drivsystem slås på aktiveras eldriften. Förbränningsmotorn startar automatiskt när högvoltsbatteriets laddningsnivå inte är tillräckligt hög för

att köra med eldrift eller om hög drivkraft behövs.

### Villkor för att slå på drivsystemet

Drivsystemet kan slås på när följande villkor är uppfyllda:

- Högvoltsbatteriet har tillräckligt hög laddningsnivå.
- Ingen laddningskabel är ansluten.
- Högvoltsbatteriets temperatur är inom rätt intervall.
- Det finns en giltig fjärrnyckel i bilen.

### Slå på drivsystemet

- Tryck en gång på startknappen. Tändningen måste vara på.
- Tryck ned bromspedalen och håll den nedtryckt.
- För väljarspaken till läge **N** eller aktivera parkeringsspärren **P**.
- Tryck en gång på startknappen >>> **bild 142** tills indikatorlampan **READY** tänds i kombiinstrumentet. Tryck inte ner gaspedalen. Släpp upp startknappen när indikatorlampan **READY** tänds i kombiinstrumentet. Markeringen på effektmätaren ändras från **OFF** till **0**.

- Om indikatorlampan **READY** inte tänds ska du avbryta processen och upprepa den igen.
- Om bilen har låsts med fjärrnyckeln inaktiveras startknappen. Om du befinner dig i bilen och måste starta motorn låser du först upp bilen och utför en nödstart >>> sidan 202.

### Märka av drivsystemet

Vid eldrift avger motorn inga hörbara ljud när drivsystemet slås på eller under körning. Därför märker du inte på motorljudet om bilens drivsystem är på. Istället indikerar följande egenskaper att bilen är körklar:

- Effektmätaren i kombiinstrumentet visar **0** >>> sidan 74.
- Displaybelysningen i kombiinstrumentet är på oavsett om bilens ytterbelysning är tänd.
- Indikatorlampan i kombiinstrumentet tänds **READY**.
- En ljudsignal hörs.

### Slå på drivsystemet vid mycket låga utomhustemperaturer

Om utomhustemperaturen är mycket låg (cirka -27 °C eller lägre) kan högvoltsbatteriet frysa och sluta fungera. I detta fall går det inte att slå på drivsystemet.

<sup>1)</sup> Gäller versioner med startknappen på mittkonsolen.

Så fort högvoltsbatteriets temperatur har höjts tillräckligt kan drivsystemet slås på igen.

För att säkerställa att drivsystemet kan slås på även vid mycket låga utomhustemperaturer rekommenderar CUPRA att parkera bilen på en plats som är skyddad mot kylan.

### Observera

ETT klickande ljud hörs när drivsystemet slås på. Detta är helt normalt och innebär inte att det finns någon störning.

## Starta motorn

- Bilar med automatisk växellåda: Ställ väljarspaken i **P** eller **N**, tryck ned bromspedalen och håll den nedtryckt tills motorn startar.
- Tryck på startknappen»» **bild 142**; tryck inte på gaspedalen. Det måste finnas en giltig nyckel i bilen för att motorn ska starta. När motorn har startats lyser lampan i knappen **STARTENGINESTOP** med fast sken för att indikera att motorn är igång<sup>1)</sup>.
- Släpp startknappen när motorn startar.
- Om motorn inte startar, avbryt och vänta ungefär 1 minut innan du försöker igen. Om så behövs, utför nödstart»» sidan 202.

### VARNING

Låt inte motorn vara igång i slutna utrymmen då det finns risk för förgiftning.

- Avgaserna innehåller kolmonoxid, en luktlös och färglös giftig gas som kan orsaka medvetlöshet och dödsfall.

### VARNING

Kliv inte ur bilen medan motorn är igång, särskilt om en växel är ilagd. Bilen kan sedan plötsligt röra sig eller något märkligt kan inträffa som kan orsaka skada, brand eller allvarlig skada.

### VARNING

Använd aldrig kallstartssprayer eftersom dessa kan explodera eller få motorn att gå med höga varvtal. Det medför en olycksrisk.

### VIKTIGT

- Startmotorn eller motorn kan skadas om du försöker starta om motorn direkt efter att motorn har stängts av.
- När motorn är kall bör du undvika höga motorvarvtal, körning med full gas och överbelastning av motorn då detta medför risk för skador på motorn.

### Miljövärd

Värm inte upp motorn genom att köra motorn med fordonet stillastående. Börja köra omedelbart och kör försiktigt. Detta hjälper motorn att uppnå driftstemperatur snabbare och minskar utsläpp.

### Observera

- Elektriska komponenter med hög strömförbrukning stängs av tillfälligt när motorn startar.
- Vid start med kall motor kan bullernivån ökas en kort stund. Detta är normalt och inget du behöver oroa dig över.

## Stänga av motorn

- Stanna bilen helt »» .
- Ställ väljarspaken i läge **P**.
- Lägg i den elektroniska parkeringsbromsen.
- Tryck kort på startknappen»» **bild 142**.

### Biltvättfunktion (hybridbilar)

När tändningen slås av med växelläge **N** aktiverat kan bilen rulla under de kommande 30 minuterna. Därefter kommer, om bilen »

<sup>1)</sup> Gäller versioner med startknappen på mittkonsolen.

står stilla, parkeringsspärren **P** aktiveras automatiskt. Ett varningsmeddelande visas på kombiinstrumentets display en minut innan detta händer.

### ⚠ VARNING

Stäng aldrig av motorn medan bilen är i rörelse. Det kan leda till att du tappar kontrollen över bilen och orsaka olyckor och allvarliga skador.

- Krockkuddarna och bältessträckarna fungerar inte när tändningen är avslagen.
- Servobromsen fungerar inte med motorn avslagen. Det blir nödvändigt att trycka ned bromspedalen hårdare för att bromsa bilen.
- Servostyrningen fungerar inte när motorn inte går. Du behöver mer kraft för att styra när motorn är avstängd.
- Om tändningen stängs av, kan rattstängens låsas och det blir omöjligt att kontrollera bilen.

### ⚠ VARNING

Ta alltid nyckeln med dig när du lämnar fordonet. Det är extra viktigt om det finns barn i fordonet eftersom de annars kan starta motorn eller använda elektrisk utrustning (t.ex. elfönsterhissar), vilket kan leda till personskador.

### ⓘ VIKTIGT

- Om fordonet stannas och start-stoppsystemet\* stänger av motorn förblir tändningen påslagen. Se till att tändningen är avstängd innan fordonet lämnas så att batteriet inte laddas ur.
- Om motorn har använts med höga varvtal en längre tid kan den bli överhettad när den stängs av. För att undvika skada ska du låta motorn arbeta på tomgång i cirka två minuter innan du stänger av den.

### ⓘ Observera

Efter att motorn har stängts av kan kylarfläkten gå i upp till 10 minuter, även om tändningen har stängts av. Det är också möjligt att fläkten slår på sig själv om kylmedlets temperatur ökar på grund av värmen som ackumuleras i motorrummet eller på grund av att det utsatts för solstrålning under längre tid.

## Elektronisk startspärr

Den elektroniska startspärren förhindrar obehöriga personer från att köra fordonet.

I nyckeln finns det ett chip som automatiskt inaktiverar den elektroniska startspärren.

Den elektroniska startspärren aktiveras automatiskt när nyckeln befinner sig utanför bilen.

Om följande meddelande visas på instrumentpanelens display: **SAFE**, så kan bilen inte startas.

Motorn kan bara startas med en originalnyckel för CUPRA med rätt kod.

### ⓘ Observera

Perfekt funktion säkerställs för fordonet om originalnycklar för CUPRA används.

## Nödstartfunktion



Bild 143 | Mittkonsolen: nödstart.

Om ingen giltig nyckel kan identifieras inne i bilen krävs en nödstart. Relevant meddelande visas på instrumentpanelen. Detta kan exempelvis hända när nyckelbatteriet är nästan urladdat:

- Lägg nyckeln i mittkonsolens dryckeshållare »» **bild 143** omedelbart efter att du har tryckt på startknappen, så nära Kessy-logotypen som möjligt.
- Tändningen kopplas och motorn startar automatiskt.

### Anvisningar för föraren visas på instrumentpanelens display

#### Tryck på bromsen

- Det här meddelandet visas i fordon med automatiskt växellåda om föraren försöker starta motorn utan att ha bromspedalen nedtrampad.

#### Välj N eller P

- Det här meddelandet visas om du försöker starta eller stoppa motorn när den automatiska växellådans väljarspak inte är i läge P eller N. Motorn kan endast startas och stoppas i dessa lägen.

#### Aktivera läge P, bilen kan förflytas, dörrarna kan endast stängas i läge P.

- Det här meddelandet visas av säkerhetsskäl tillsammans med en ljudvarning om den automatiska växellådans väljarspak inte är i läge P efter att tändningen har stängts av. För väljarspaken till läge P, annars kan bilen rulla iväg.

#### Byte av växel: väljarspak i kör läge!

- Det här förarmeddelandet visas när väljarspaken inte är i läge P när förardörren öppnas. En ljudsignal hörs också. För väljarspaken till läge P, annars kan bilen rulla iväg.

#### Tändningen påslagen

- Det här förarmeddelandet visas samtidigt som en summer ljuder om förardörren öppnas när tändningen är på.

#### "My Beat"-funktion\*

- ✓ Gäller bilar med motorstartknappen på mittkonsolen.

För bilar med en snabbknapp finns "My Beat"-funktionen. Denna funktion ger en extra angivelse för bilens tändningssystem.

När du kliver i bilen blinkar startknappen »» **bild 142** för att dra uppmärksamheten till den.

När tändningen är på/av blinkar motorstartknappen. När tändningen slås av släcks startknappen efter några sekunder.

Med motorn i drift fortsätter lampan i startknappen att lysa för att indikera att motorn är i drift. Den tid som förflyter mellan tidpunkten då användaren startar bilen med startknappen och då belysningen ändras från blinkande till fast beror på den specifika motorstorleken egenskaper. När startknappen an-

vänds för att stänga av motorn börjar knappen att blinka igen.

I bilar med start-stoppsystem ger "My Beat"-funktionen även ytterligare information:

- När motorn stängs av under stoppfasen förblir lampan i startknappen tänd då start-stoppsystemet är aktivt även om motorn är avstängd.
- Om motorn inte kan startas igen med start-stoppsystemet, »» sidan 204, och måste startas manuellt, blinkar startknappen för att indikera detta.

## Start-stoppsystem

### Signallampor

 Lysa

Start-stoppsystemet är tillgängligt, automatisk motoravstängning är aktiv.

 Lysa

Start-stoppsystemet är inte tillgängligt eller har kopplats från. »»

Anvisningar för föraren visas på instrumentpanelens display

**Start-stopp-systemet inaktiverat. Starta motorn manuellt**

• Denna indikering för föraren visar att start-stopp-systemet **inte** kan starta motorn igen.

**Start-stopp-system: Fel! Funktionen är inte tillgänglig**

• Ett fel har uppstått i start-stopp-systemet. Ta bilen till en verkstad för att åtgärda felet.

## Beskrivning och användning

Start-stopp-systemet hjälper dig att spara bränsle och minska CO<sub>2</sub>-utsläppen.

I start-stopp-läget stängs motorn av automatiskt när bilen stannar. Tändningen förblir påslagen. Motorn sätts sedan på automatiskt när det behövs.

I detta scenario förblir lampan i **START ENGINE STOP** tänd<sup>1)</sup>.

När tändningen slås på aktiveras start-stopp-funktionen automatiskt.

Mer information om start-stopp-systemet hittar du i infotainmentsystemet genom att trycka på funktionsknappen  > **Fordon-sinfo > Fordonsstatus**>>> sidan 84.

### Starta och stanna motorn

- Bromsa bilen tills den stannar och håll kvar foten på bromspedalen eller aktivera Auto Hold-systemet så att bilen fortsätter bromsas. Motorn stängs av. Varningslampan  visas på displayen. Motorn kan stängas av innan bilen stannar helt (ca 7 eller 2 km/h beroende på bilens växellåda).<sup>2)</sup>
- När du släpper upp bromspedalen startar motorn igen. Varningslampan släcks. Med Auto Hold-systemet startar inte motorn om du lyfter foten från bromspedalen. Bilen startar när du trycker på gaspedalen.

### Grundläggande krav för start-stopp-läget

- Förardörren måste vara stängd.
- Förarens säkerhetsbälte måste vara fastspänt.
- Motorhuven måste vara stängd.
- Motorn har nått drifttemperatur.
- Backväxeln får inte läggas i.
- Bilen får inte stå i en väldigt brant backe.

### Motorn stängs inte av av olika anledningar



Innan du stannar bilen verifierar systemet huruvida vissa villkor är uppfyllda. Motorn stängs **inte** av i exempelvis följande situationer:

- Motorn har ännu inte nått drifttemperaturen som krävs för start-stopp-läget.
- Den temperatur som valts för klimatanläggningen har inte uppnåtts.
- Kupétemperaturen är mycket hög/låg.
- Avfrostningsknappen är aktiverad>>> sidan 142.
- Parkeringshjälpen\* är påslagen.
- Batteriet är nästan tomt.
- Ratten är alltför vriden eller håller på att vridas.
- Om det finns risk för imma.
- Efter att backväxeln har ansatts.
- I situationer med mycket brant lutning.
- I bilkö kommer inte motorn stängas av efter att man stannat för femte gången.
- Med ESC inaktiverat.
- Efter nödbromsning eller förlust av vägrepp.

<sup>1)</sup> Gäller versioner med startknappen på mittkonsolen.

<sup>2)</sup> I mHEV-versionen (mildhybrid) från 20 km/h.

- Med släp påkopplat.
- I bilkö kommer inte motorn stängas av längre efter att man stannat för femte gången.
- När batteriets laddningsnivå är låg.
- När partikelfiltret regenereras.

 visas på kombiinstrumentets displayenhet. Det visas också i förarinformationssystemet\*, START  STOP.

### Motorn startar av sig själv

När motorn stannar kan det normala systemläget avbrytas i följande situationer: Motorn startar om av sig själv utan inblandning från föraren.

- Kupétemperaturen skiljer sig från temperaturen som valts i klimatanläggningen.
- Avfrostningsknappen är aktiverad»» sidan 142.
- Bromsen har tryckts ner flera gånger efter varandra.
- Batteriet är alltför tomt.
- Hög strömförbrukning.
- Bilen rullar framåt eller bakåt med motorn avstängd.
- ESC inaktiverat.
- Gaspedalen ignoreras.
- Ratten vrids något.

- När luftkonditioneringen är på.

### Ytterligare information gällande den automatiska växellådan

Förutom i Tiptronic-läget stängs motorn även av när väljarspaken är i lägena **P**, **D**, **N** och **S**. När väljarspaken är i läge **P** förblir motorn avstängd när du släpper upp bromspedalen. För att starta motorn igen måste gaspedalen tryckas ner, en annan växel läggs i, eller bromspedalen släpps upp.

Om väljarspaken sätts i läge **R** medan bilen står stilla kommer motorn att starta igen.

Växla från **D** till **P** för att förhindra att motorn startar av misstag när du växlar förbi **R**.

### Extra information om bilar med adaptiv farthållare (ACC)

I bilar med adaptiv farthållare kommer motorn att starta igen under vissa driftförhållanden om radarsensorn känner av att bilen framför kör iväg igen.

### VARNING

- Slå aldrig av motorn innan fordonet är stillastående. Bromsens och styrningens funktionalitet kan inte garanteras fullt ut. Det krävs mer kraft för att vrida på ratten eller för att bromsa. Detta kan orsaka en olycka och till och med allvarliga skador.

- För att undvika personskador ska du se till att start-stoppsystemet är avstängt vid arbete i motorrummet»» sidan 206.

### VIKTIGT

Start-stoppsystemet måste alltid vara avstängt vid körning genom översvämmade områden»» sidan 219.

### Observera

- Du kan styra huruvida motorn ska stängas av eller ej genom att minska och öka den ansatta bromskraften. När fordonet står still kommer motorn inte att stanna om bromspedalen endast är nedtryckt en aning, i t.ex. trafikstörningar med regelbundna stopp och starter. Så fort ett högre tryck sätts på bromspedalen stannar motorn.
- När du stannar måste bromspedalen vara nedtryckt för att säkerställa att bilen inte börjar rulla.
- Om väljarspaken placeras i läge **D**, **N** eller **S** efter att backväxeln har lagts i måste bilen nå en hastighet på 10 km/h vid framåtkörning för att systemet ska kunna stanna motorn.

## Koppla ur och in start-stopp-systemet manuellt

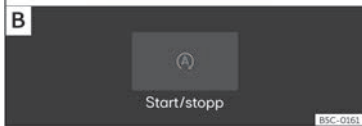

**Bild 144** På infotainmentsystemets skärm.: Start-stopp-systemet påslaget. **[A]** Visning i huvudmenyn. **[B]** Visning med infotainmentsystemet avstängt.

Om man inte vill använda systemet kan man slå av den manuellt genom infotainmentsystemet:

- Välj > **Förarstödsystem**.

När symbolen (A) visas i orange >>> **bild 144** är systemet aktiverat och bilen kommer stanna och starta. När symbolen (A) visas i vitt är systemet avstängt.

### Observera

Systemet slås på varje gång motorn stängs av avsiktligt.

## Val av driftläge

### Val av driftläge

- ✓ Gäller för: Hybridbilar

Bilen har olika driftlägen så att den alltid kan anpassas automatiskt efter varje kör situation. Så snart drivsystemet har slagits på, förutsatt att alla driftvillkor som krävs i detta syfte har uppfyllts, är driftläget **E-MODE** alltid aktiverat för i första hand eldrift.

### Val av driftläge

- Slå på drivsystemet >>> sidan 200 .
- Tryck på knappen på kontrollpanelen upptill på mittkonsolen.
- Tryck på funktionsknappen **E-Mode** eller **Hybrid** på infotainmentsystemet.

Mer information om driftlägena finns i .

### E-MODE (eldrift)<sup>1)</sup>

I eldriftsläget E-MODE körs bilen i stort sätt endast med eldrift. Bilens förbränningsmotor används så lite som möjligt.

Alla villkoren nedan måste vara uppfyllda för att E-MODE ska kunna aktiveras:

- Högvoltsbatteriet har tillräckligt hög laddningsnivå.
- Bilens hastighet är lägre än 130 km/h.
- Högvoltsbatteriets temperatur är högre än +10 °C.

Om villkoren inte längre uppfylls vid körning i E-MODE-läget startar förbränningsmotorn och eldriften avslutas. I detta fall tänds symbolen på kombiinstrumentets display.

Förbränningsmotorn startar när *kickdown* sker i E-MODE. E-MODE förblir dock aktiverat.

### Hybrid (användning av batteriets laddning)<sup>1)</sup>

Detta är driftläget som låter dig spara mest bränsle.

Driftlägets styrdon försöker utnyttja batteriladdningen maximalt. I detta syfte används även navigationsdata med aktiv navigering.

<sup>1)</sup> Vilken symbol som visas beror på det aktiva driftläget och högvoltsbatteriets laddningsnivå.







I detta driftläge driver elmotorn och förbränningsmotorn bilen tillsammans.



I hybriddriftläget utnyttjas kraften från batteriet optimalt. Om navigering aktiveras kan det hända att bilen automatiskt laddar högvoltbatteriet med hjälp av förbränningsmotorn.

### Manuell styrning av batteriladdningen

Manuell styrning av batteriladdningen är endast möjlig i driftläget **Hybrid**. Användarens val är endast giltigt tills tändningen slås från eller bilen växlar över till hybridläget eller E-MODE.

Tryck på funktionsknappen  och använd symbolerna ,  och  för att styra batteriladdningen:

- Genom att trycka in den här symbolen  väljs en högre teoretisk laddningsnivå. Bilen försöker uppnå denna teoretiska laddningsnivå för högvoltbatteriet under körningen. Bilen drivs av förbränningsmotorn. Om förbränningsmotorn har "överskott" av drivkraft används den för att ladda högvoltbatteriet. Detta alternativ ökar bränsleförbrukningen. CUPRA rekommenderar därför att använda laddningsuttaget till att ladda högvoltbatteriet när detta är möjligt >>> sidan 287.

- Genom att trycka in den här symbolen  väljs en lägre teoretisk laddningsnivå. Bilen använder endast batteriets laddningsnivå när den är högre än den teoretiska laddningsnivån. Resten sparas till slutet av körningen.
- Genom att trycka in den här symbolen  väljs en lägre teoretisk laddningsnivå. Bilen använder endast batteriets laddningsnivå när den är högre än den teoretiska laddningsnivån. Resten sparas till slutet av körningen.

Appen **Intelligent Hybrid** gör det möjligt för föraren att med "ett enda klick" spara el tills han eller hon har hunnit hem (laddningspunkt). Om detta alternativ inte väljs förbrukas den maximala mängden el tills det valda resmålet har nåtts. Om användaren inte har någon aktiv rutt gör funktionen det möjligt att aktivera en beräknad rutt och BMA-läget från själva widgeten med bara ett klick.

### Visa det aktiva driftläget

Driftläget som är aktivt för tillfället visas på kombiinstrumentets display, t.ex. .

### VARNING

Att växla till ett annat driftläge kan distrahera dig från trafiken och orsaka olyckor.

### Observera

Information om driftläget som är aktivt för tillfället visas på kombiinstrumentets display tillsammans med högvoltbatteriets laddningsnivå.

## Felsökning

### Driftläget E-MODE är inte tillgängligt

Indikatorlampan lyser vitt.

Driftläget E-MODE  (körning i elläge) kan inte användas för tillfället eftersom ett eller flera villkor inte är uppfyllda.

- Villkoren måste uppfyllas för att kunna använda driftläget E-MODE >>> sidan 206.

## DSG automatisk växellåda

### Inledning

Fordonet är utrustat med en elektroniskt styrd manuell växellåda. Vridmomentet mellan motorn och växellådan överförs via två oberoende kopplingar. De ersätter momentvandlaren som finns i konventionella automatiska växellådor och möjliggör en mjuk, oavbruten acceleration av fordonet. »

Med **tiptronic**-systemet kan föraren byta växel *manuellt* >>> sidan 209, Växla i Tiptronic-läge.

## Signallampor

### Lyser grönt

Bromspedalen är inte nedtrampad. För att välja ett växelområde ska du trampa ned bromspedalen.

### Blinkar grönt

Väljarspakens låsknapp har inte aktiverats. Bilen hindras från att börja rulla framåt. Aktivera väljarspakens spärr.

## Väljarspakens lägen



Bild 145 I mittkonsolen: Väljarspak.

Väljarspaksläget visas när motsvarande symbol tänds. Den ilagda växeln visas även på skärmen i manuella växlingslägen **M**, **D**, **S** och **E** (när ECO-motorinställningen är vald i den **individuella** profilen >>> sidan 214).

### **P** – Parkerings spärr

När knappen **P** trycks ner låses drivhjulen. Tryck endast på **P** när bilen är *stillastående* >>> .

För att trycka på knappen **P** måste bromspedalen trampas ned samtidigt.

### **R** – Backväxel

Backväxeln får bara läggas i när bilen är *stillastående* och motorn går på tomgång >>> .

För att lägga i backväxeln **R** måste bromspedalen trampas ned samtidigt. Backljusen slås på när backväxeln **R** har valts och tändningen är påslagen.

### **N** – Neutral

I detta läge är växeln i friläge.

Tryck ned bromspedalen för att föra väljarspaken från **N** till **D/S** om bilen är stillastående eller körs i hastigheter under 3 km/h >>> .

### **D/S** – Läge för permanent framåtkörning

I läget **D/S** kan växlar styra i normalläge (**D**) eller i sportläge (**S**). För väljarspaken bakåt för att välja sportläget **S**. Genom att föra

spaken igen väljs normalläget **D**. Det valda körläget visas på instrumentpanelens skärm.

I **normalläget** (**D**) väljer växellådan den bästa utväxlingen. Denna beror på motorbelastningen, fordonshastigheten och det dynamiska växelstyrningsprogrammet (DCP).

Välj **sportläget** (**S**) för en sportigare körstil. Med den här inställningen används motorns maximala effekt. Vid acceleration kommer växlingarna att vara märkbara.

I vissa förhållanden (t.ex. på bergsvägar) kan det vara fördelaktigt att växla till tiptronic-läge >>> sidan 209 för att anpassa växeln efter vägförhållandena.

### Väljarspaklås

I läge **N** förhindrar väljarspakslåset att ett växelområde läggs i och förhindrar att bilen börjar köra oavsiktligt.

Trampa ner bromspedalen med vänsterfoten med motorn igång.

Som en påminnelse till föraren kommer följande meddelande att visas på displayen när spaken är i läge **N**:

**Vid stillastående, trampa ner fotbromsen när en växel väljs.**

Spaken låser sig inte om den snabbt passerar läget **N** passerar snabbt (t.ex. vid växling från **R** till **D**). Detta gör det möjligt att, till exempel, "gunga fordonet fram och tillbaka" om

det har fastnat i snö eller lera. Väljarspaks-spärren kopplas automatiskt in om bromspedalen inte trycks ned och spaken befinner sig i läget **N** i mer än ca en sekund vid lägre hastighet än 5 km/h.

### ⚠ VARNING

- Var försiktig så att du inte trycker ner gaspedalen när du har stannat bilen. Bilen kan börja röra sig direkt (i vissa fall även om parkeringsbromsen är ansatt) vilket innebär en olycksrisk.
- Flytta aldrig väljarspaken till **R** under körning. Om du inte följer denna instruktion kan det leda till olyckor eller haveri.
- När väljarspaken befinner sig i något läge (utom **P**) måste bromsen tryckas ned när motorn är i gång. Det beror på att en automatisk växellåda överför kraft även på tomgång.
- Accelerera aldrig när du växlar med fordonet stillastående och motorn igång. Om du inte följer denna instruktion kan det leda till olyckor.
- Som förare bör du aldrig lämna fordonet om motorn är igång när en växel är ilagd. Aktivera den elektroniska parkeringsbromsen och välj parkeringsspärren (**P**).

### i Observera

- Om väljarspaken av misstag flyttas till **N** under körning ska gaspedalen släppas upp

så att motorvarvtalet sjunker till friläge innan växelläge **D** eller **S** väljs på nytt.

- Om strömförsörjningen bryts i när parkeringsspärren **P** är aktiv går det inte att flytta spaken. Om så händer kan den manuella frigöringen användas. Anlita i detta fall en serviceverkstad.

### i Observera

- Om väljarspaks-spärren inte kopplas in har ett fel uppstått. Växellådan avbryts för att hindra fordonet från att börja röra sig av misstag. Följ proceduren nedan för att få väljarspakslåset att kopplas in igen:
  - Med en 6-växlad växellåda: tryck ner bromspedalen och släpp upp den igen.
  - Med en 7-växlad växellåda: Tryck ner bromspedalen. Flytta spaken till läge **N** och lägg sedan i en växel.
- Trots att en växel är ilagd rör sig inte fordonet framåt eller bakåt. Fortsätt till nästa läge:
  - Om fordonet inte rör sig i önskad riktning kanske inte systemet har växellådan korrekt inkopplade. Tryck ner bromspedalen och koppla in växeln igen.
  - Om fordonet fortfarande inte rör sig i önskad riktning är det fel på systemet. Kontakta en specialiserad verkstad för att få systemet kontrollerat.

## Växla i Tiptronic-läge





Bild 146 Ratt: reglage för automatisk växellåda

Tiptronic ger föraren möjlighet att växla manuellt.

När du ändrar Tiptronic-program fortsätter den ilagda växeln att vara ilagd. Detta är möjligt så länge systemet inte växlar automatiskt p.g.a. en trafiksituation.

### Använda Tiptronic med rattens växlingspaddlar

Växlingspaddlarna kan användas när väljarspaken är i läge **D/S**.

- Tryck på växlingspaddeln  för att välja en högre växel >>> bild 146.
- Tryck på växlingspaddeln  för att välja en lägre växel.
- För att lämna Tiptronic-läget ska den högra växlingspaddeln dras mot ratten i ungefär 1 sekund.

För att koppla till Tiptronic-läget permanent, för väljarspaken till läge **S**. Om väljarspaken är i läge **D** och växlingspaddlarna inte används på ett tag kommer Tiptronic-läget stängas av automatiskt.

### ❗ VIKTIGT

- Om en högre växel inte är ilagd när du accelererar kommer den automatiskt att växla strax innan du når högsta tillåtna varv per minut.
- Dessutom, om en lägre växel är ilagd, kommer systemet inte att växla förrän det upptäcker att motorn inte når maximalt antal varv per minut.

## Köra med automatisk växellåda

Växellådan ändrar utväxling automatiskt vartefter fordonet förflyttar sig.

Motorn kan endast startas med spaken i läge **N** och knappen **P** måste lysa (parkerings-spärren aktiv).

### Köra i nedförslut

Under vissa förhållanden kan det vara fördelaktigt att använda Tiptronic-läget för att välja växel manuellt efter körförhållandena >>> 

### Stop/Park

För att parkera på plan mark trycker man på knappen **P** >>> **bild 145**. I lutningar bör man lägga i parkeringsbromsen först och sedan trycka på knappen **P**.

Om förardörren öppnas och knappen **P** inte har aktiverats kan bilen sättas i rörelse. Följande varning visas på instrumentpanelen:  **Byte av växel: väljarspak i kör!** läge! Dessutom kommer en summer att höras.

### Stanna i nedförslutning

Trampa *alltid* ner bromspedalen ordentligt för att förhindra att bilen rör sig. Dra åt den elektriska parkeringsbromsen vid behov >>> 

Accelerera **inte** medan ett växelområde är ilagt för att förhindra bilen från att rulla nedför backen >>> 

### Start i backe med Auto Hold-funktionen

- När en växel är inkopplad tar du bort foten från bromspedalen och trycker försiktigt på gaspedalen.

### Start i backe utan Auto Hold-funktionen

- Dra i knappen för den elektroniska parkeringsbromsen.
- När en växel är inkopplad trycker du försiktigt på gaspedalen och drar i knappen för den elektroniska parkeringsbromsen.

### Reservprogram

Om väljarspakens alla lägen visas mot en ljus bakgrund på instrumentpanelens display har ett systemfel uppstått och den automatiska växellådan drivs nu med reservprogrammet. Det är fortfarande möjligt att köra bilen, dock endast vid låga hastigheter och inom ett visst växelläge. **Körning med backväxeln är kanske inte möjligt.**

### Kickdown

Kickdown-systemet ger maximal acceleration när väljarspaken är i lägena **D**, **S** eller i Tiptronic-läget.

Om gaspedalen trycks ned helt växlar den automatiska växellådan ned till en lägre växel i enlighet med körhastigheten och motorvarvtalet. Det ger bilen maximal acceleration >>> 

Uppväxlingen till nästa högre växel fördröjs tills motorn nåt maximalt varvtal.

### VARNING

Observera säkerhetsvarningarna >>>  i Väljarspakens lägen på sidan 209.

- Låt aldrig bromsen ligga i och använd inte bromspedalen för ofta eller under långa perioder då bromsarna kan överhettas. Det minskar bromskraften, ökar bromssträckan och kan även orsaka fel på bromssystemet.

- Om du måste stanna i en backe ska du bromsa bilen med bromspedalen eller parkeringsbromsen.

### VARNING

Observera att kick-down-funktionen kan göra att hjulen börja spinna vid vått eller halt väglag, vilket kan orsaka sladd.

### VIKTIGT



- Om du stannar fordonet i lutning, försök inte att förhindra det från att rulla genom att trycka ner gaspedalen när en växel är ilagd. Det kan orsaka överhettning och skador på den automatiska växellådan.
- Om du låter bilen rulla med väljarspaken i läge N och motorn avstängd kommer den automatiska växellådan att skadas till följd av bristande smörjning.
- I vissa körsituationer eller trafikförhållanden kan växellådan överhettas och skadas! Om varningslampan  tänds ska du stanna fordonet så fort som möjligt och vänta tills växellådan har svalnat»» sidan 212.
- Om växellådan drivs med reservprogrammet ska fordonet omedelbart tas till en specialiserad verkstad för att låta reparera felet.

### Launch Control-programmet\*

Programmet Launch Control möjliggör maximal acceleration när bilen står stilla.

*Förutsättningar:* Motorn måste ha nått driftstemperatur och ratten får inte vara vriden.

Motorvarvtalen för Launch Control skiljer sig mellan bensin- och dieseldrivna bilar.

För att använda Launch control måste man slå av antispinnregleringen (ASR) eller aktivera Sport-läget för ESC, med hjälp av infotainmentsystemet: tryck på funktionsknappen  > **Förarstödsystem** > **ESC-meny**. Varningslampan  förblir tänd.

- Tryck ner bromspedalen med vänster fot och håll den nertryckt i minst en sekund.
- Flytta väljarspaken till läge S eller Tiptronic, välj annars kör läget **Sport** från Körprofil\* >>> sidan 214.
- Med höger fot trycker du ner gaspedalen till fullt gaspådrag eller kickdown-läget. Motorvarvtalen stabiliseras vid ca 3 200 varv/min (bensinmotor) eller ca 2 000 varv/min (dieselmotor).
- Släpp upp vänster fot från bromspedalen. Bilen kör iväg med maximal acceleration.

### VARNING

- Anpassa alltid din körstil efter trafikförhållandena.

• Använd Launch Control endast när väg- och trafikförhållandena tillåter och se till att ditt kör- och accelerations sätt inte stör medtrafikanterna eller utsätter dem för fara.

• Se till att ESC förblir påslagen. Observera att när TCS och ESC inaktiveras kan hjulen börja spinna och göra så att bilen tappar fästet. Olycksrisk!

• När man kört iväg bör man aktivera ASR eller inaktivera "sport"-läget för ESC med infotainmentsystemet: Funktionsknapp  > Förarstödsystem.

### Observera

- När Launch Control-programmet har använts kan temperaturen i växellådan ha ökat betydligt. I så fall kan funktionen inaktiveras i ett antal minuter. Funktionen kan användas igen efter avsvälningen.
- Acceleration med Launch Control belastar alla delar av fordonet tungt. Det kan därför leda till ökat slitage.

### Downhill assistant\*

Hastighetsregleringen i nedförsbacke aktiveras när väljarspaken är i läge D/S och bromspedalen trampas ned. En lämplig lägre växel läggs i. »

Assistenten försöker behålla hastigheten bilen körde med när bromsen trycktes ned, inom rimliga gränser. Det kan vara nödvändigt att korrigera hastigheten genom att trycka på bromsen.

Assistenten kan endast växla ned till 3:ans växel. Vid mycket branta nedförslutningar kan man behöva manuellt byta till tiptronic-läget och manuellt växla ner till 2:ans eller 1:ans växel för att utnyttja motorbromsfunktionen och avlasta bromssystemet.

Hastighetsregleringsfunktionen inaktiveras så fort vägen planar ut igen eller när du trycker ner gaspedalen.

På fordon med farthållare\* >>> sidan 223 aktiveras hastighetsregleringen i nedförslutning när du ställer in en hastighet i farthållaren.

### VARNING

Hastighetsregleringsfunktionen kan inte trotsa fysikens lagar. Därför kan inte hastigheten hållas konstant i alla situationer. Var alltid beredd på att använda bromsen!

### Inaktivitetsläget

Inaktivitetsläget låter dig köra vissa sträckor utan att använda gaspedalen, vilket sparar bränsle. Planera framåt, och använd inaktivitetsläget för att "låta" bilen "rulla".

### Aktivering av inaktivitetsläget

*Förutsättningar:* Väljarspaken i läge **D**, backar med mindre än 12 % lutning och hastigheter mellan 20 och 130 km/h.

- Släpp försiktigt upp gaspedalen.

Indikeringen visas på instrumentpanelen , den ilagda växeln och aktuell förbrukning kommer att försvinna och ordet **inaktivitetsläge** kommer att visas.

Växellådan kopplar automatiskt ur och bilen rullar fritt utan inverkan från motorbromsen. Medan fordonet rullar går motorn på tomgång.

### Stänga av inaktivitetsläget

- Tryck på broms- eller gaspedalen.

För att dra fördel av motorns inaktivitetsläge släpper du helt enkelt upp gaspedalen.

Genom att använda både **inaktivitetsläget** (= förlängd sträcka med mindre energi) och **urkoppling på grund av inaktivitet** (= kortare sträcka utan behov av bränsle) underlättas en effektivare bränsleförbrukning och utsläppsbalans.

Med **Körprofil** >>> sidan 214 kan inaktivitetsläget aktiveras i profilerna **Komfort** eller **Individuell**. Om motorn är inställd på **Eco** i profilen **Individuell** aktiveras inaktivitetsläget när driftförutsättningarna uppnås, oavsett

hur försiktigt du tar bort foten från gaspedalen.

### VARNING

- Tänk på att bilen inte kommer att bromsa på normalt sätt när inaktivitetsläget är på och du närmar dig ett föremål: Olycksrisk!
- Vid körning i nedförslutning med inaktivitetsläget på kan fordonet öka i hastighet: Olycksrisk!
- Om andra förare kör ditt fordon ska du informera dem om inaktivitetsläget.

### Observera

- Om inaktivitetsläget används i kombination med hybridmotorer (mHEV och pHEV) kan förbränningsmotorn stängas av.
- Inaktivitetsläget kopplas automatiskt bort vid lutningar som är kraftigare än 15 %.

### Indikeringar på instrumentpanelens display

#### Koppling

 **Kopplingen överhettad! Vänligen stanna!**

- Kopplingen är överhettad och kan skadas. Stanna och vänta tills växellådan har svalnat med motorn på tomgång och väljarspaken i läge **P**. När varningslampan och

förarmeddelandet släcks ska felet omedelbart åtgärdas hos en specialiserad verkstad. Fortsätt inte att köra om de inte släcks. Uppsök specialhjälp.

### Fel i växellådan

**⚠ Växellåda: Fel! Stanna bilen och placera spaken i läge P.**

- Det är något fel på växellådan. Stanna fordonet på en säker plats och fortsätt inte att köra. Uppsök specialhjälp.

**⚠ Växellåda: Systemfel! Du kan fortsätta köra.**

- Låt omedelbart åtgärda felet hos en specialiserad verkstad.

**⚠ Växellåda: Systemfel! Du kan fortsätta köra med begränsningar. Backväxeln inaktiverad**

- Ta bilen till en specialiserad verkstad och låt reparera felet.

**⚠ Växellåda: Systemfel! Du kan fortsätta köra i D tills motorn stängs av**

- Parkera bilen på en säker plats. Uppsök specialhjälp.

**⚠ Växellåda: för varm. Anpassa din körning efter det**

- Fortsätt att köra i låg hastighet. När varningslampan släcks kan du fortsätta köra på normalt sätt.

**⚠ Växellåda: tryck på bromsen och aktivera en växel igen.**

- Om varningen orsakats av växellådans temperatur visas det här förarmeddelandet när växellådan har svalnat igen.

## Rekommandering för växling

### Välja optimal växel

Beroende på utrustningen på instrumentpanelens display visas en rekommendation för vilken växel som ska läggas i för att optimera bränsleförbrukningen.

Väljarspaken måste vara i Tiptronic-läge >>> sidan 209.

Ingen rekommendation visas om den optimala växeln redan är ilagd. Den aktuella växeln visas.

Bildskärm	Innebörd
3	Optimal växel.
4 ► 5	Det rekommenderas att byta till en högre växel.
1 ◀ 2	Det rekommenderas att byta till en lägre växel.

### Information angående "renlighet" för partikelfiltret

När avgassystemet registrerar att partikelfiltret nästan är igensatt rekommenderar systemets självrengöringsfunktion optimal växel för denna funktion >>> sidan 298.

### ⚠ VARNING

Växlingsrekommendationen är en hjälpfunktion och ska aldrig ersätta omsorgsfull körning.

- Ansvar för att välja korrekt växel beroende på omständigheterna ligger uteslutande hos föraren.

### ♻ Miljövärd

Rätt växelväl kan bidra till att spara bränsle.

### i Observera

Indikeringen för den rekommenderade växeln stängs av när väljarspaken tas ut ur Tiptronic-läget.

## Styrinrättning

### Information gällande olika fordonsprocesser.

Elektromekanisk servostyrning anpassas *elektroniskt* till bilens hastighet, vridmoment och styrvinkel.

Även om servostyrningen slutar att fungera eller om motorn stängs av är det möjligt att fortsätta rotera ratten så länge nyckeln sitter kvar i tändningen, men mer kraft måste appliceras.

### Progressiv styrning

Beroende på bilens funktioner kan den ha ett progressivt styrsystem eller inte.

I *stadstrafik* behöver du inte vrida så mycket vid parkering, manövrering eller vid väldigt snäva svängar.

Ute på *vägarna* och *motorvägarna* överför den progressiva styrningen en sportigare, mer direkt och märkbart mer dynamisk körkänsla, t.ex. i kurvor.

## Signallampa

### Lyser rött

Fel på styrning.  
**Kör inte vidare**, stoppa bilen så snart som möjligt på ett säkert sätt.  
 Ta bilen till en specialiserad verkstad och se till att felet åtgärdas så snart som möjligt.

### Lyser gult

Begränsad styrning.  
 Kör försiktigt till en specialiserad verkstad för att få styrningen kontrollerad.  
 Om varningslampan inte tänds igen efter att motorn startats om och du kört en kort sträcka är det **inte** nödvändigt att kontrollera styrningen.

**ELLER:** 12-voltsbatteriet kopplades ur och sedan in igen.  
 Kör en kort sträcka med ca 15–20 km/h.

### Blinkar med gult ljus

Rattstängan har fastnat.  
 Vrid ratten i båda riktningar när bilen står stilla.

**ELLER:** Rattstängan låses inte upp eller låses.  
 Slå av tändningen och slå på den igen. Observera de meddelanden som visas på instrumentpanelens display.  
**Kör inte vidare** om rattstängan förblir låst efter att tändningen har slagits på. Uppsök specialisthjälp.

Varningslampan ska tändas i några sekunder när tändningen slås på. Den ska slockna så fort motorn startas.

## VARNING

Ignorera aldrig varningslampor eller textmeddelanden.

- Om varningslamporna och tillhörande meddelanden ignoreras kan bilen stoppa mitt i trafiken, vilket kan leda till allvarliga skador eller olyckor och personskador.
- Stanna bilen vid första möjliga tillfälle på en säker plats.

## Körlägen (Körprofil)\*

### Inledning

I körprofilen kan föraren välja mellan profiler-na **Komfort**, **Sport**, **Cupra** och **Individuell**, som förändrar beteendet hos flera fordonsfunktioner, vilket ger olika körupplevelser.

Den **individuella** profilen kan konfigureras efter personlig smak. De andra profilerna har en fast konfiguration.

### Beskrivning

Beroende på fordonets utrustning kan Körprofil användas för följande funktioner:



### Motor

Beroende på vilken profil som valts svarar motorn snabbare eller jämnare när gaspedalen trycks ned.

Växellådans beteende ändras varje gång den växlar upp eller ner och vid andra tillfällen. Tomgångsnivån kan också ändras beroende på vald profil och växelspakets läge.

Funktionen **Inaktivitetsläge** kan också slås på genom att man väljer profilen **Komfort**, eller från profilen **Individuell** genom att ställa in motorns egenskaper på **ECO**-läget. På det sättet kan bränsleförbrukningen minskas. Andra faktorer kan få inaktivitetsläget att aktiveras»» sidan 212.

### Motorljud\*

Hur motorljudet uppfattas inne i kupén förändras beroende på vilken profil som är vald. Beroende på utrustning förändras även ljudnivåerna på utsidan. Flera komponenter i bilen påverkas för att stärka eller försvaga motor- och insugsljudet samt ljudet från avgassystemet. Konfigurationen är förinställd för varje profil och kan ändras i profilen **Individuell**.

### Adaptiv chassireglering (DCC)\*

DCC anpassar kontinuerligt dämpningen av hjulupphängningssystemet efter vägegenskaperna och körsituationen (hastighet, acceleration och rattvinkel) enligt den valda

körprofilen. Bilens dynamik anpassas också för att förbättra greppet i kurvor och svängförmågan. I profilen **Individuell** kan man även anpassa DCC-nivån utifrån sina preferenser.

Om ett fel föreligger i DCC visas följande meddelande på instrumentskärmen **Fe1: Stötdämpningsreglering**

### Fyrhjulsdraft (4Drive)\*

Modifiera växellådan för att anpassa väggreppet efter vägbanan. Accelerationsförmågan från stillastående kan också modifieras.

### Styrinrättning

Servostyrningen varierar sina körlägen och anpassar sig till profilen som har valts för bästa möjliga uppförande för varje situation.

### Luftkonditionering

Climatronic kan användas i **Eco**-läget som sänker bränsleförbrukningen.

### Adaptiv farthållare, ACC (Adaptive Cruise Control)\*

Beroende på körprofilen varierar funktionen hos den adaptiva farthållaren, för att ge en sportigare acceleration och inbromsning eller en mer effektiv bränsleförbrukning.

### PreCrash-system

PreCrash-systemet anpassar sig efter den valda konfigurationen. Körprofilen **Cupra** har specifika inställningar som anpassar den efter körsituationen»» sidan 21.

### Ställa in körprofilen



**Bild 147** Multifunktionsratt\*: knapp för att ändra körprofil.

Det finns flera sätt att välja en körprofil genom infotainmentsystemet:

- Tryck på funktionsknappen > **Körprofil** så visas de tillgängliga profilerna.
- **ELLER:** Tryck på funktionsknappen > **Fordonsinställningar** > **Körprofil** så visas de tillgängliga profilerna.
- **ELLER:** Tryck på funktionsknappen , svep med fingret vågrätt över skärmen till **Drive Profile**. Tryck på > för att byta körprofil eller »

tryck två gånger på ikonen för att se tillgängliga profiler.

- **ELLER:** Med infotainmentsystemet avstängt kan man trycka på ikonen **Drive Profile** för att se de tillgängliga körprofilerna.
- **ELLER:** Tryck kort på CUPRA-knappen\* på rattens vänstra sida» **bild 147** för att ändra körprofil. Tryck på och håll in CUPRA-knappen\* för att komma åt profilen **Cupra** direkt. Tryck på och håll in knappen igen för att återgå till föregående profil.

Ikonen för den valda profilen visas alltid överst i mitten av instrumentpanelen och på infotainmentsystemets skärm när det är avstängt» sidan 81.

Körprofil	Egenskaper
 Komfort	Det tillåter mer avslappnad och bekväm körning vid exempelvis längre resor på motorväg. Dess huvudegenskaper är den mjuka upphängningsinställningen (DCC).
 Sport	Läget motsvarar bilens standardbeteende och passar för dynamisk körning.
 Cupra	Läget ger bilen en bestämt sportigare karaktär och ger maximal prestanda.
 Individual	Låter dig anpassa konfigurationen. Vilka funktioner som kan anpassas beror på fordonets utrustningsnivå.

### VARNING

Var uppmärksam på omgivande trafik när du manövrerar Körprofil, annars kan du orsaka en olycka.

### Observera

- När motorn stängs av sparas vald körprofil när tändningen slås av. När bilen startas igen startar motorn och växellådan i Normal-läge. Välj en önskad körprofil för att återställa motorn och växellådan till önskat läge.
- Hastigheten och körstilen måste alltid anpassas efter sikt, väder- och trafikförhållanden.

## Körtips

### Inkörning

Följ anvisningarna för inkörning av nya delar.

#### Köra in motorn

En ny motor måste köras genom en inkörningsperiod under de första 1 500 kilometrerna (1 000 miles). Under de första timmarna av inkörning är friktionen i motorn större än senare när alla rörliga delar har etablerat sig.

Hur bilen körs de första 1 500 kilometrerna påverkar motorns framtida prestanda. Under

bilens livstid bör den köras i måttliga hastigheter, särskilt när motorn är kall, eftersom detta sliter mindre på motorn och ökar livslängden. Kör aldrig med extremt låga varvtal. Lägg alltid i en lägre växel när motorn går "oregelbundet". **De första 1 000 kilometrerna ska du tänka på följande:**

- Använd inte full gas.
- Tvinga inte motorn över två tredjedelar av dess maxvarvtal.
- Dra inte ett släp.

**Mellan 1 000 och 1 500 kilometer** ska du *successivt* öka gasen tills du når maxfart och höga varvtal.

#### Köra in nya däck och bromsklossar

- Byta nya däck och fälgar» sidan 315.
- Information om bromsar» sidan 250.

### Miljövärd

**Om motorn körs in mjukt, ökar motorns livslängd och oljeförbrukningen minskas.**

### Fyrhjulsdraft (4Drive)

På modeller med fyrhjulsdraft fördelas motoreffekten till alla fyra hjulen

## Allmän information

På fordon med fyrhjulsdrift fördelas motoreffekten till alla fyra hjulen. Fördelningen av kraft kontrolleras automatiskt efter körstil och vägförhållandena. Se även»» sidan 255 .

Fyrhjulsdriften är särskilt konstruerad för att komplettera den högre motoreffekten. Den här kombinationen ger bilen exceptionella manöveregenskaper och prestanda, både på vanliga vägar och vid svåra förhållandena, som snö och is. Trots detta (eller kanske särskilt på grund av detta) är det viktigt att observera vissa säkerhetspunkter »» .

## Vinterdäck

Tack vare fyrhjulsdriften har bilen bra vägrepp på vinterväglag, även med standarddäcken. Vi rekommenderar dock ändå att vinterdäck eller åretrunddäck monteras på alla fyra hjul för att ge ännu bättre bromsreaktioner.

## Snökedjor

På vägar där snökedjor är obligatoriska gäller detta även bilar med fyrhjulsdrift»» sidan 319.

## Byta däck

På bilar med fyrhjulsdrift måste alla fyra däcken ha samma rullningsomkrets. Undvik alltså att använda däck med varierande spår djup»» sidan 315 .

## Offroad-förare?

Din CUPRA är inte en offroad-bil: Det har inte tillräckligt med markfrigång för att användas på det sättet. Undvik spårig och ojämn terräng.

### VARNING

- Du måste även med fyrhjulsdrift alltid anpassa din hastighet efter omständigheterna. Låt inte de extra säkerhetsfunktionerna fresta dig att ta risker under körningen. Olycksrisk!
- Bromskapaciteten på din bil begränsas av väggreppet. Den skiljer sig därför inte från en bil utan fyrhjulsdrift. Bli därför inte frestad att köra för snabbt på hårda eller hala vägar bara för att vägen fortfarande tillåter bra acceleration vid de här förhållandena. Olycksrisk!
- Tänk på att framhjulen kan få "vattenplaning" och förlora kontakten med vägen om du kör för snabbt. Om detta skulle inträffa sker ingen plötslig ökning av motorvarvtalet som varnar föraren när vattenplaningen inträffar som på en bil med framhjulsdrift. Av denna anledning ska du alltid välja en körhastighet som lämpar sig för vägförhållandena. Olycksrisk!

### **Ekonomisk och miljövänlig körning**

Bränsleförbrukning, miljöförorening och slitage på motorn, bromsarna och däcken be-

ror till största del på din körstil. Bränsleförbrukningen kan reduceras med mellan 10–15 % med en effektiv körstil. Följande avsnitt ger dig några tips om att minska påverkan på miljön och minska dina driftkostnader samtidigt.

### Hantering av aktiv cylinder (ACT®)\*

Beroende på fordonets utrustning, kan hanteringen av aktiv cylinder (ACT®) inaktivera vissa motorcylindrar om kör situationen inte kräver för mycket ström. Antalet aktiva cylindrar kan ses på instrumentpanelens display.»» sidan 65 .

### Förturseeende körning

Om du planerar körningen behöver du bromsa mindre och därför även accelerera mindre. Dra fördel av bilens inaktivitet när det är möjligt med en **växel ilagd**. På detta sätt använder du motorbromsning och minskar slitaget på bromsarna och däcken. Utsläpp och bränsleförbrukning kommer att minska till noll.

### Växla för att spara energi

Ett effektivt sätt att spara energi på är att växla till en högre växel *tidigt*.

- Accelerera gradvis och utan att nå "kick-down"-läget.



### Undvik att köra med hög hastighet

Undvik att köra i bilens maxhastighet, när det är möjligt. Bränsleförbrukning, avgasutsläpp och ljudföroreningar ökar exponentiellt när hastigheten ökar. Körning i måttliga hastigheter bidrar till att spara bränsle.

### Minska tomgångskörning

Hos bilar med start-stopp-system minskas tomgångskörningen automatiskt. I bilar utan start-stopp-system är det värt att stänga av motorn vid exempelvis järnvägs korsningar och trafikljus som är röda länge. Om motorn stängs av i ca 5 sekunder (beroende på cylinderkapacitet) när motorn har nått driftstemperaturen, sparas redan mer bränsle än vad som behövs för att starta motorn igen.

Det tar lång tid för motorn att bli varm när den går på tomgång. Mekaniskt slitage och utsläppet av föroreningar är också särskilt stora under denna första uppvärmningsfas. Därför är det bäst att köra iväg så fort du har startat motorn. Undvik att köra motorn på höga varvtal.

### Regelbundet underhåll

Regelbunden service hjälper till att spara bränsle, t.o.m. innan motorn slås på. En motor som har fått god service ger dig fördelen med **förbättrad bränsleeffektivitet** liksom maximal tillförlitlighet och ett högre återförsäljningsvärde. En motor som fått undermålig

service kan förbruka upp till 10 % mer bränsle än nödvändigt.

### Undvik korta resor

Motorn och katalysatorn måste nå respektive optimal **driftstemperatur** för att minimera bränsleförbrukningen och avgasutsläpp.

En kall motor drar oproportionerligt mycket bränsle. Endast när motorn når drifttemperaturen efter ca fyra kilometer, går bränsleförbrukningen tillbaka till vanliga nivåer.

### Kontrollera däcktrycket

Kontrollera att däcken alltid har rätt tryck >>> sidan 316 för att spara bränsle. Om trycket är en halv bar lägre kan bränsleförbrukningen öka med 5 %. På grund av större rullmotstånd ökar **också** för lågt tryck slitaget på däcken och försämrar köregenskaperna.

Använd inte **vinterdäck** året runt eftersom de ökar bränsleförbrukningen med upp till 10 %.

### Undvik att köra med onödig last

Med tanke på att varje kilo med extra vikt ökar bränsleförbrukningen rekommenderar vi att se till att ingen onödig last transporteras.

Eftersom taksäckarna ökar bilens **luftmotstånd** ska du ta bort dem om det inte behövs. Vid

hastigheter på 100–120 km/h sparar det ca 12 % bränsle.

### Spara el

Motorn driver generatoren som alstrar elektricitet. Detta betyder att högre strömförbrukning även betyder högre bränsleförbrukning! Av detta skäl ska onödiga elektriska enheter stängas av. Utrustning som använder mycket ström är bland annat fläkten när dess inställningar är höga, bakruteuppvärmningen eller sättesvärmen\*.

*Laddhybriddrift:* Bromsa tidigt och jämnt för att utnyttja energiåtervinningen.

#### Observera

- Om du har Start-stopp-systemet rekommenderar vi att det kopplas bort.
- Vi rekommenderar att du stänger fönstren när du kör i högre hastigheter än 60 km/h.
- Kör inte med foten på kopplingspedalen eftersom trycket kan få kopplingsplattan att glida. Det leder till slitage och kan skada kopplingsplattan.
- Slir inte på kopplingen i lutningar utan använd bromsen. Bränsleförbrukningen blir lägre och du undviker att kopplingslamellen skadas.
- Använd motorbromsen i nedförsbackar genom att byta till den växel som är bäst lämpad för lutningen.

Bränsleförbrukningen blir "noll" och bromsarna tar inte skada.

### Köra på översvämmade vägar

Ta hänsyn till följande för att undvika skador på bilen när du kör på översvämmade vägar:

- Vattnet ska aldrig nå högre än den nedre kanten på karossen.
- Kör i gånghastighet.

#### VARNING

Efter körning i översvämmade områden kan bromseffektiviteten minska om bromsskivorna eller bromsklossarna är fuktiga»» sidan 250.

#### VIKTIGT

- Att köra i översvämmade områden kan leda till skador på fordonskomponenter som t.ex. motorn, växellådan eller elsystemet.
- När du kör genom vatten måste Start-/stoppsystemet\* stängas av»» sidan 203.

#### Observera

- Kontrollera vattendjupet innan du kör in i ett översvämmat område.

- Stanna inte i vattnet, backa inte och stäng inte av motorn.
- Bilar som kör i motsatt riktning kan orsaka vågor som överskrider den kritiska höjden för din bil.
- Undvik att köra genom saltvatten (korrosion)»» sidan 327.

### Resor utomlands

- För bensinbilar är det viktigt att se till att blyfri bensin finns tillgänglig under hela resan »» sidan 296, Bränsletyper. Ta reda på information om bensinstationskedjor som säljer blyfri bensin.
- I vissa länder kanske inte din bilmodell säljs och vissa reservdelar finns kanske därför inte tillgängliga. Det kan även hända att serviceverkstäderna i de länderna enbart kan utföra vissa reparationer.

CUPRA-importörer och -återförsäljare lämnar gärna upplysningar om de tekniska förberedelser ditt fordon behöver och även om nödvändigt underhåll och möjligheter till reparationer.

#### VIKTIGT

CUPRA ansvarar inte för skador på bilen på grund av användning av lågkvalitetsbensin, olämplig service eller att inte originalreservdelar finns tillgängliga.

## Förorstödsystem

### Allmän information

#### Säkerhetsråd

#### VARNING

- Ansvaret för körningen ligger alltid hos föraren. Förorstödsystem är inte en ersättning för din egen trafikmedvetenhet. Fokusera hela din uppmärksamhet på körningen och var beredd att när som helst ingripa.
- Använd endast förorstödsystem när förhållandena tillåter det. Körstilen måste alltid anpassas efter väder-, sikt-, väg- och trafikförhållandena.
- För att förorstödsystemen ska kunna reagera korrekt måste sensorer och kameror fungera utan begränsningar. Läs informationen om sensorer och kameror i detta kapitel.

#### Observera

- Tänk på de specifika reglerna i varje land, särskilt när det gäller körning, lämna plats vid nödutryckningar, bromssträcka, hastighet, parkeringsläge, hjulläge osv. Föraren är ensam ansvarig för att alltid följa de specifika reglerna för varje land.
- Området framför och runt radarsensorn får inte vara täckt av fästmedel, extra »

strålkastare eller liknande föremål eftersom detta kan ha en negativ inverkan på förarstödsystemens funktion. Om bilen inte repareras korrekt eller om strukturella förändringar görs kan förarstödsystemen påverkas.

- Reparation och modifiering av sensorer och kameror kräver särskild kunskap och speciella verktyg. Det är rekommenderat att du uppsöker en CUPRA-återförsäljare för detta.

## Systembegränsningar

### ⚠ VARNING

- Förarstödsystemen kan inte upphäva fysikens lagar. Beroende på omständigheterna kanske det inte går att undvika en kollision.
- Varningar, meddelanden och indikatorlampor kanske inte visas i tid eller kan visas felaktigt, t.ex. om ett fordon närmar sig för fort.
- Korrigerande ingrepp av förarstödsystem (t.ex. ingrepp i styrningen eller bromsarna) kan vara otillräckliga eller inte inträffa beroende på omständigheterna. Som förare måste du hela tiden vara beredd att ingripa.

### i Observera

- På grund av systemets begränsade förmåga att läsa av omgivningen kanske syste-

men inte varnar eller ingriper i tid, eller så ingriper de när detta inte är önskvärt. Dessutom kanske hjälpsystemen inte tolkar en manöver korrekt och därför varnar föraren på ett oväntat sätt.

- När bogseringsläget är valt kan vissa förarstödsystem reagera med begränsningar, på ett oväntat sätt eller inte vara tillgängliga. Ta hänsyn till instruktionerna för bogseringsläget.

## Förarassistanssensorer och -kameror

### Framre radar



**Bild 148** På den främre stötfångaren: radarsensorer.

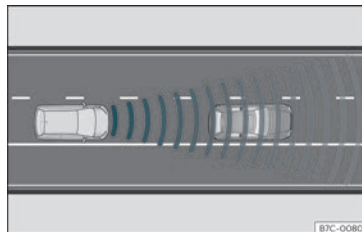

**Bild 149** Avkänningsområde.

En radarsensor kan monteras på den främre stötfångaren >>> **bild 148**. En främre radar upptäcker föremål i detekteringszonen >>> **bild 149** och ger stöd för följande funktioner:

- Front Assist >>> sidan 226.
- Adaptiv farthållare (ACC) >>> sidan 231.

Radarsensorn kan ha en räckvidd på upp till 120 m beroende på väg- och väderförhållanden.

### ⚠ VARNING

Radarsensorns sikt kan skymmas av smuts eller miljöpåverkan som regn, dimma, snö, lera, damm, insekter mm. I detta fall kanske inte Front Assist- och ACC-funktionerna fungerar. Instrumentpanelens display visar följande meddelande: Ingen sensorsikt!

Varningslampor som indikerar att Front Assist eller ACC är otillgänglig kan även tändas.

- Rengör sensorområdet på stötfångaren enligt » sidan 329, Rengöra exteriören. När radarsensorn fungerar korrekt igen försvinner meddelandet från displayen och funktionerna blir tillgängliga igen.

### ❗ VIKTIGT

- Om radarsensorn är smutsig eller dåligt inställd kan Front Assist-systemet utfärda onödiga varningar och applicera bromsarna vid fel tillfälle.

- Radarsensorns funktion kan påverkas av starka reflektioner av den utsända signalen. Detta kan hända, exempelvis, på en instängd parkering eller på grund av befintliga metallföremål (t.ex. räcken eller presenningar som används för vägarbete).

- Sensorn kanske inte justeras korrekt om den utsätts för en kollision. Det kan äventyra systemets effektivitet eller koppla ifrån den. Om du misstänker att radarsensorn är skadad eller felaktigt inställd ska du stänga av Front Assist- och ACC-funktionerna för att undvika skador. Om detta händer ska man låta den justeras.

### Kamera, fram



**Bild 150** På vindrutan: Synfältet för Lane Assist-systemet.

Beroende på utrustning kan bilen vara utrustad med en kamera på vindrutan » bild 150. Denna kamera registrerar filmarkeringar (linjer) för att stötta följande funktioner:

- Lane Assist » sidan 238.
- Travel Assist » sidan 240.
- Emergency assist » sidan 242.

### ❗ VIKTIGT

För att undvika att systemens funktion påverkas ska följande punkter tas i beaktande:

- Rengör kamerans synfält regelbundet och kontrollera att det är fritt från snö och is.
- Täck aldrig över kamerans synfält.

- Kontrollera att vindrutan inte är skadad i det område där kameran har sitt synfält.

### Bakre radar

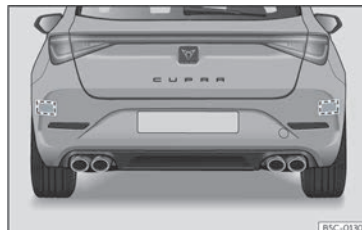

**Bild 151** Vy över bilens bakre del.: radarsensorområdet.

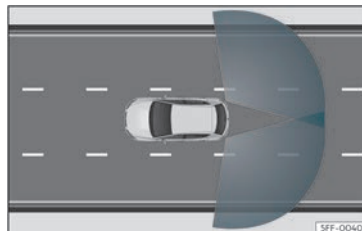

**Bild 152** Sensorernas detekteringszoner

Radarsensorerna sitter till vänster och höger om stötfångaren och är inte synliga från »

utsidan»» bild 151. Sensorerna övervakar både döda vinkeln och trafiken bakom bilen »» bild 152.

De stöttar följande funktioner:

- Avåkningsvarnare (Side Assist)»» sidan 245.
- Varning för korsande trafik bakom bilen (RCTA)»» sidan 247.
- Dörröppningsvarning (Exit Assist)»» sidan 248.

### Automatisk avaktivering av stödfunktioner

De bakre radarsensorerna inaktiveras automatiskt bland annat när någon av sensorerna identifieras vara permanent övertäckt. Det kan t.ex. inträffa om ett lager snö eller is täcker någon av sensorerna.

Relevant textmeddelande visas på instrumentpanelens display.

#### ⓘ VIKTIGT

- Radarsensorerna på den bakre stötfångaren kan skadas eller skiftas vid en kollision, t.ex. när du kör in eller ut ur en parkeringsplats. Det kan leda till att systemet kopplas från eller att dess funktion påverkas.
- För att säkerställa att radarsensorerna fungerar ordentligt måste den bakre stötfångaren hållas fri från snö och is och inte täckas över.

- Den bakre stötfångaren får endast lackeras med färg som är godkänd av CUPRA. Avåkningsvarnarens funktioner kan vara begränsade eller arbeta felaktigt om en annan färg används.
- Radarsensorernas sikt kan påverkas av bland annat löv, snö, kraftigt dis eller smuts. Rengör området framför sensorerna.
- Använd aldrig avåkningsvarnaren, varningen för korsande trafik bakom bilen eller dörröppningsvarnaren om radarsensorerna är smutsiga.

### Ultraljudssensorer

Stötfångarna är utrustade med ultraljudssensorer för att erbjuda följande funktioner:

- Parkeringsassistent»» sidan 258.
- Parkeringshjälp Plus»» sidan 266.
- Parkeringshjälp bak»» sidan 269.

#### ⓘ VIKTIGT

- Skador på kylargrill, stötfångare, hjulhus och underrede kan ändra givarnas placering. Detta kan påverka parkeringshjälpfunktionen. Låt en specialiserad verkstad kontrollera funktionen.
- En registreringskylt eller registreringskyltshållare med mått som överstiger utrymmet för registreringskylten eller en

skadad registreringskylt kan orsaka felregistrering eller förlorad sikt för sensorerna.

#### ⓘ Observera

- För att systemet ska fungera korrekt, se till att hålla sensorerna rena och fria från snö och is. Täck inte över dem med klistermärken eller andra föremål.
- Om du rengör ultraljudssensorerna med högtrycksutrustning eller ångrengöring, spruta inte direkt på dem utom mycket kortvarigt och håll alltid ett avstånd på minst 10 cm.
- Att montera tillbehör på bilens främre del, som t.ex. en skylthållare med reklam, kan påverka parkeringsassistentens funktion.



## Backkamera

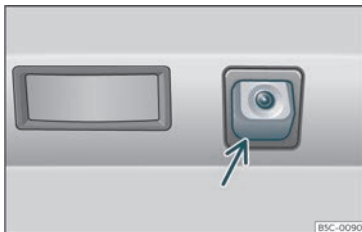

**Bild 153** I den bakre stötfångaren: placering av backkameran.

En kamera på den bakre stötfångaren hjälper föraren att backa vid parkering eller manövrering. Den stöttar följande funktion:

- Backkamera»» sidan 269.

### ⚠ VARNING

Om en nummerplåtsram monteras kan den hamna i vägen för visningen på skärmen eftersom den kan begränsa kamerans synfält.

### 📌 VIKTIGT

- För att systemet ska fungera ordentligt, se till att hålla kameror rena och fria från snö och is. Täck inte över dem med klistermärken eller andra föremål.

- Använd aldrig rengöringsprodukter med slipverkande egenskaper för att rengöra kameraobjektivet.
- Använd aldrig hett eller varmt vatten för att avlägsna snö eller is från kameraobjektivet. Detta kan skada kameran.

## Farthållare (CCS)

### Inledning

Farthållaren (GRA) hjälper dig att hålla en konstant hastighet som du har ställt in.

### Hastighetsområde

Farthållaren är tillgänglig vid körning framåt i en hastighet över cirka 20 km/h.

### Stänga av farthållaren tillfälligt

Den sparade hastigheten kan när som helst överskridas, t.ex. vid omkörning. Farthållaren åsidosätts vid acceleration och återter sedan den sparade hastigheten.

### Statusdisplay

När farthållaren är aktiverad visar kombiinstrumentets display den sparade hastigheten och systemstatus:

### 🌙 Lyser grått

Farthållaren är påslagen, men reglerar inte.

### 🌞 Lyser grönt

Farthållaren är påslagen och reglering är aktiv.

Om det inte finns någon hastighet sparad visas kombiinstrumentets display — istället för hastighet.

### Växla

Så fort kopplingspedalen trycks ner pausas regleringen och återupptas så fort växlingen är slutförd.

### Köra i nedförsbackar

Växla ner innan du kör nedför en lång backe. Då används motorbromsen, vilket avlastar bromsarna.

### ⚠ VARNING

Om det inte går att köra med tillräckligt bromsavstånd och en konstant hastighet kan farthållaren orsaka olyckor och allvarliga personskador.

- Använd inte Travel Assist då synligheten är dålig, på branta vägar, på vägar med många kurvor eller vid hala förhållanden (som vid snö, is, regn eller lösgrus) eller på översvämmade vägar. »

- Använd inte bilköassistans vid körning i terrängen eller på ytor som ej är fasta.
- Anpassa din hastighet och håll alltid ett säkert avstånd till fordonet framför så att det passar sikten, vädret och trafikförhållandena.
- Efter användning ska hastighetsbegränsaren alltid stängas av för att förhindra att hastigheten styrs på ett oönskat sätt.
- Det är farligt att använda en inställd hastighet som är alltför hög för rådande väg-, trafik- eller väderförhållanden.

## Kontrollera farthållaren med den tredje spaken

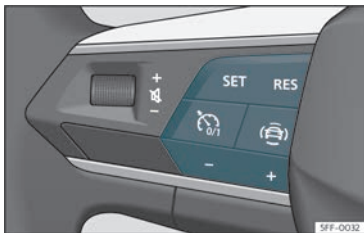

**Bild 154** På multifunktionsratten: knappar för att reglera hastighetsbegränsaren.

### Ansluta

- Tryck på knappen.

Det finns ingen hastighet sparad och regleringen är inte aktiv än.

### Starta reglering

- När bilen är i rörelse trycker du på knappen **SET**.

Farthållaren sparar och reglerar efter den nuvarande hastigheten.

### Justera hastigheten

När GRA är inställd kan den lagrade hastigheten justeras:

**RES** + 1 km/h

**SET** - 1 km/h

**+** + 10 km/h

**-** - 10 km/h

Bilen anpassar den aktuella hastigheten genom att accelerera eller sluta att accelerera.

### Avbryta justeringen

- Tryck snabbt ner knappen på multifunktionsratten eller trampa ned bromspedalen.

Hastigheten sparas.

### Återaktivera farthållaren

- Tryck på knappen **RES** knappen.

Farthållaren återupptar den sparade hastigheten och reglerar efter den.

### Stänga av

- Tryck och håll nere knappen .

Farthållaren stängs av och den sparade hastigheten raderas.

### Stänga av hastighetsbegränsaren

- Tryck på knappen.
- Välj hastighetsbegränsaren på kombiinstrumentets display.

Farthållaren stängs av.

## Problem och lösningar

### Stänga av farthållaren tillfälligt

Signallampan börjar lysa gult.

- Felaktig drift. Stäng av farthållaren och kör bilen till en auktoriserad verkstad.

### Justeringen avbryts oväntat

- Om kopplingspedalen trycks ner en lång stund.
- Bilen har överskridit den sparade hastigheten en lång stund.
- Ingen framåtväxel är ilagd.
- Ett bromsförarstödsystem har ingripit, t.ex. ASR eller ESC.
- Front Assist har bromsat in bilen.

- Om felet kvarstår ska du koppla ur Emergency Assist och kontakta en specialiserad verkstad.

## Hastighetsbegränsare

### Inledning

Hastighetsbegränsaren hjälper föraren att inte överstiga en inställd hastighet.

### Hastighetsområde

Hastighetsbegränsaren hjälper föraren att inte överskrida en inprogrammerad hastighet från 30 km/h och snabbare.

### Genom att välja hastighetsbegränsaren

Hastighetsbegränsaren kan när som helst avbrytas genom att trycka ner gaspedalen helt förbi motståndet. Så fort den sparade hastigheten överskrids blinkar den gröna indikeringslampan och en ljudsignal utfärdas eventuellt. Hastigheten sparas.

Hastighetsbegränsaren aktiveras åter automatiskt när du återgår till en hastighet som är lägre än den inställda hastigheten.

### Statusdisplay

När hastighetsbegränsaren är aktiverad visar kombiinstrumentets display den sparade hastigheten och systemstatus:

 Lyser grått

Hastighetsbegränsaren är påslagen, men reglerar inte.

 Lyser grönt

Hastighetsbegränsaren är påslagen och aktiv.

### Köra i nedförsbackar

Växla ner innan du kör nedför en lång backe. Då används motorbromsen, vilket avlastar bromsarna.

### ⚠ VARNING

Efter användning ska hastighetsbegränsaren alltid stängas av för att förhindra att hastigheten styrs på ett oönskat sätt.

- Hastighetsbegränsaren befriar inte föraren från ansvaret att köra i lämplig hastighet. Kör inte i hög hastighet om det inte är nödvändigt.
- Att använda hastighetsbegränsaren vid ogynnsamma väderförhållanden är farligt och kan orsaka allvarliga olyckor, t.ex. på grund av vattenplaning, snö, is, löv etc. Du bör endast använda hastighetsbegränsaren när vägförhållandena och väderleken medger en säker användning.

## Kontrollera hastighetsbegränsaren med den tredje spaken

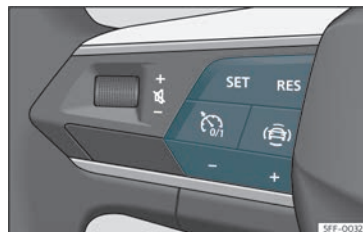

**Bild 155** På multifunktionsratten: knappar för att reglera hastighetsbegränsaren.

### Ansluta

- Tryck på  knappen.

Den träder inte i funktion än.

### Starta reglering

- När bilen är i rörelse trycker du på knappen **SET**.

Den aktuella hastigheten sparas som hastighetsbegränsning.

### Justera hastigheten

Du kan ställa in den programmerade hastigheten:

**RES** + 1 km/h



- SET** - 1 km/h  
 + + 10 km/h  
 - - 10 km/h

### Avbryta justeringen

- Tryck på  knappen.

Hastigheten sparas.

### Återaktivera farthållaren

- Tryck på knappen **RES** knappen.

Hastighetsbegränsaren återaktiveras så snart bilen kör i en lägre hastighet än den som har sparats.

### Stänga av

- Tryck och håll nere knappen .

Hastighetsbegränsaren stängs av och hastigheten raderas.

### Växla till farthållaren (GRA) eller den adaptiva farthållaren (ACC)

- Tryck på  knappen.
- Observera om meddelande om detta visas på kombiinstrumentets display.

Hastighetsbegränsaren är avstängd.

### Observera

Beroende på utrustning befinner sig hastighetsbegränsaren på multifunktionsrat-ten eller blinkersspaken.

## Problem och lösningar

### Hastighetsbegränsaren är inte aktiv.

Signallampan börjar lysa gult.

- Funktionsfel Stäng av hastighetsbegränsaren och uppsök en auktoriserad verkstad.

### Justeringen avbryts oväntat

- Du har stängt av den elektroniska stabilitetskontrollen (ESC).
- Bromsarna har överhettats. Vänta tills bromsarna har svalnat och kontrollera funktionen igen.
- Om felet kvarstår behöver du kontakta en specialiserad verkstad.

Av säkerhetsskäl stängs hastighetsbegränsaren endast av helt när föraren slutar trycka ner gaspedalen eller stänger av systemet manuellt.

### Det går inte att starta reglering

- Den valda körprofilen tillåter inte regleringen att starta. Välj en annan profil och upprepa proceduren.

## nödbromsassistent (Front Assist)\*

### Inledning

Syftet med systemet är att förhindra frontalkrock med objekt som kan förekomma i bilens väg, eller att minimera konsekvenserna av sådan kollision.

Funktionen är utformad för att undvika kollisioner med:

- Parkerade bilar.
- Bilar, fotgängare och cyklister som rör sig i samma körfält och riktning.
- Fotgängare och cyklister som korsar bilens körväg.

Front Assist registrerar de nämnda föremålen med hjälp av en kamera högst upp i vindrut-tan och en radarsensor i bilens front»» si-dan 220.

Beroende på flera olika faktorer och hur kritisk situationen är agerar systemet i stegran-de steg.

Först informeras föraren, och om det inte kommer en tillräcklig reaktion aktiveras en autonom nödbroms eller en undvikande manöver utifrån de förhållanden som diskuteras i följande punkter.

Systemet kan avbrytas om gaspedalen trampas ner eller om ratten vrids kraftigt.

Beroende på utrustning och land omfattar Front Assist även följande funktioner:

- Fotgängarskydd >>> sidan 228
- Cyklistskydd >>> sidan 228
- Väjningsassistent >>> sidan 228
- Svängningsassistent >>> sidan 228

#### ⚠ VARNING

- Front Assist är en förrästädsfunktion som aldrig kan ersätta förarens uppmärksamhet.
- Front Assist kan inte ändra fysikens lagar eller ersätta föraren när det gäller att ha kontroll över bilen och reagera i möjliga nödsituationer.
- Efter att Front Assist har utfärdat en varning för nödsituation ska uppmärksamheten omedelbart riktas mot situationen och kollision ska försöka undvikas om så är lämpligt.

### Varningsnivåer och bromsassistent



**Bild 156** På instrumentpanelens display: förebyggande varningsindikeringar.

Front Assist är aktivt mellan 5 och 250 km/h. Beroende på olika förhållanden (bilens hastighet, hastighet på och typ av objekt som registreras osv.) utesluts vissa av stegen nedan för att optimera systemets funktion.

#### Säkerhetsavståndsvarning

Om systemet upptäcker att du kör för nära fordonet framför kommer det att varna föraren genom en indikering på instrumentpanelens display .

Tidpunkten för varningen varierar beroende på förarens beteende, bilens hastighet och den relativa hastigheten.

Säkerhetsavståndsvarningen är aktiv mellan ungefär 65 och 250 km/h.

#### Förvarning

Om systemet upptäcker en möjlig kollision med framförvarande fordon varnar det föraren med hjälp av en ljudvarning och en indikering på instrumentpanelens skärm  >>> **bild 156**.

Varningsögonblicket varierar beroende på trafiksituationen och förarens beteende. Samtidigt förbereder sig fordonet för en eventuell nödbromsning >>> [Δ](#) i Inledning på sidan 227.

När Front Assist ansluts kan indikeringar från andra funktioner döljas på skärmen.

#### Kritisk varning

Om föraren inte reagerar på **förvarningen** kan systemet ingripa aktivt i bromsningen och generera en kort stöt som varnar föraren för den överhängande risken för kollision.

#### Automatisk broms

Om föraren inte heller reagerar på **varningen**, kan systemet ingripa med en fristående nödbromsning som sker genom att bromsningen ökas fortlöpande beroende på hur allvarlig situationen är.

#### Nödbromsassistent

Om föraren efter den kritiska varningen börjar bromsa men systemet känner av att inbromsningen inte sker med tillräcklig kraft >>>

kommer bromsningsintensiteten ökas. Den-  
na bromsassistans sker endast om pedalen  
trampas ner kraftigt.

#### VARNING

- Systemet kan inte förhindra en kollision, men det kan minimera konsekvenserna genom att minska hastigheten och kollisionens kraft.
- När Front Assist orsakar en bromsning är bromspedalen "hårdare".
- Automatiska ingrepp från Front Assist i bromsningen kan avbrytas genom att trycka ner gaspedalen eller vrida på ratten.
- Front Assist kan bromsa fordonet tills det stannar helt. Bromssystemet stannar dock inte fordonet permanent. Använd fotbromsen!

### Igenkänning av fotgängare och cyklister

Systemet upptäcker fotgängare och cyklister som rör sig i samma körfält och riktning samt fotgängare och cyklister som korsar bilens körriktning.

Tekniken för igenkänning av fotgängare och cyklister kan inte kringgå de fysiska begränsningarna och fungerar endast inom systemets gränser. Det är alltid föraren som bär ansvar för att bromsa.

Igenkänningen av fotgängare och cyklister kan orsaka oönskade varningar och bromsningsingripanden, t.ex. om radarsensorn är övertäckt eller kamerans synfält är smutsigt.

Var beredd att ta kontroll över bilen när som helst.

Hastighetsspannet för igenkänning av fotgängare och cyklister är lägre än det för Front Assist.

### Väjningsassistent

Väjningsassistent hjälper föraren att undvika ett hinder vid kritiska förhållanden.

När Front Assist har aktiverat en kritisk varning och föraren avser att väga för hindret hjälper väjningsassistenten till att korrigera färdriktningen. Föraren måste påbörja och avsluta manövern, eftersom detta är ett förarstödsystem och inte ett autonomt system.

Front Assist är aktivt mellan ungefär 30 och 150 km/h.

#### Begränsningar

Detta system reagerar inte på föremål som korsar färdriktningen eller på djur. De grundläggande begränsningarna för Front Assist måste också tas i beaktning»» sidan 229 .

### Svängningsassistent

Svängningsassistenten kan undvika en kollision med ett fordon som närmar sig i motsatt riktning genom att på egen hand bromsa bilen när avsikten är att svänga.

Detta system förblir aktivt **upp till 15 km/h**.

#### Begränsningar

Svängningsassistentens funktion är tillgänglig om du har indikerat din avsikt att svänga genom att aktivera blinkerser, du har vridit på ratten och påbörjat svängningsmanövern.

Den reagerar endast på fordon som finns i bilens färdriktning (inte på djur, människor osv.)

De grundläggande begränsningarna för Front Assist måste också tas i beaktning »» sidan 229 .

## Systembegränsningar



**Bild 157** På instrumentpanelens display: indikering om första självkalibrering.

Front Assist har vissa begränsningar i systemet. Därför kan vissa av reaktionerna under vissa omständigheter anses olämpliga ur förarens synpunkt. Var uppmärksam för att kunna ingripa vid behov.

**Följande omständigheter kan leda till att Front Assist inte reagerar eller reagerar för sent:**

- Under början av körningen efter att tändningen har slagits på, på grund av systemets inledande automatiska kalibrering. Under denna fas visar instrumentpanelens skärm följande indikering»» bild 157.

**Icke registrerade föremål**

- Fordon som rör sig utom sensorernas räckvidd på kort avstånd från din bil.

- Fordon som plötsligt byter körfält till det din färdas i.
- Fotgängare som inte kan upptäckas på grund av att de är helt eller delvis dolda.
- Föremål som väggar, stolpar, staket, träd eller garagedörrar.
- Laster och tillbehör på andra fordon som skjuter ut på sidorna, bakåt eller över taket.
- Andra fordon som korsar bilens väg.
- Fotgängare eller cyklister som står still eller närmar sig i motsatt riktning.

**Driftbegränsningar:**

I följande situationer kan Front Assist reagera sent eller på ett oönskat sätt. Följande ikon visas (i gult) i instrumentpanelen tillsammans med meddelandet **Front Assist med begränsningar**.

- Om Front Assist eller frontkameran är inaktiverade eller trasiga.
- Om radarsensorn eller frontkameran är smutsiga eller övertäckta.
- I snäva kurvor eller på komplicerade sträckor.
- När gaspedalen trampas ner kraftigt eller vid fullt gaspådrag.
- Om ASR har kopplats ur eller ESC har aktiverats i läget **Sport**»» sidan 257.
- Om ESC håller på att justera sig eller är trasigt.

- Om flera av bilens eller en elektriskt ansluten släpvagns bromsljus har skadats.
- Om fordonet backar.
- Vid snö eller kraftigt regn.
- Vid bländande solsken eller fullkomligt mörker.
- In- och utfarter på tunnlar.
- I komplexa körsituationer (som trafiköar, genomkorsade cirkulationsplatser osv.) kan Front Assist utfärda varningar och ingripa i bromsning på ett onödigt sätt.

För mer information, se avsnitt»» sidan 219.

### Manuell aktivering och avaktivering av funktionen



**Bild 158** På instrumentpanelens display: Indikering om att Front Assist är inaktiverat.

Indikeringar för Front Assist visas på instrumentpanelens skärm.



Front Assist aktiveras när tändningen slås på. När tändningen slås på kan Front Assist vara otillgängligt en kort stund medan systemet startas. Under denna fas visar instrumentpanelns skärm följande indikering»» bild 157 .

När Front Assist är inaktiverat är även förvarningsfunktionen och avståndsvarningen det. CUPRA rekommenderar att låta Front Assist vara påslaget utom i de situationer som anges i»» sidan 230 .

### Slå på och av Front Assist

När tändningen är på kan Front Assist slås på och av på följande vis:

- Välj motsvarande menyalternativ med knappen för förarstödsystemen»» sidan 78 .
- **ELLER:** I infotainmentsystemet: Tryck på funktionsknappen  > **Förarstödsystem > Front Assist**»» sidan 85 .

När Front Assist är inaktiverat visas indikeringen»» bild 158 på instrumentpanelen.

Varje gång tändningen slås på aktiveras Front Assist igen.

### Aktivera eller inaktivera förvarningen

**Förvarningen** kan aktiveras eller inaktiveras i infotainmentsystemet med funktionsknappen  > **Förarstödsystem > Front Assist** »» sidan 85.

Systemet sparar inställningen till nästa gång som tändningen slås på.

CUPRA rekommenderar att låta förvarningsfunktionen vara aktiv.

Beror på bilens infotainmentsystem kan **förvarningen** anpassas i följande lägen:

- Tidig
- Medium
- Fördröjd
- Inaktiverad

CUPRA rekommenderar körning med funktionen i "Medium"-läge.

### Slå på och av avståndsvarning

Säkerhetsavståndsvarningen kan aktiveras eller inaktiveras i infotainmentsystemet med funktionsknappen  > **Förarstödsystem > Front Assist**»» sidan 85 .

Systemet sparar inställningen till nästa gång som tändningen slås på.

CUPRA rekommenderar att låta säkerhetsavståndsvarningen vara aktiv förutom i de situationer som beskrivs i avsnitt»» sidan 230 .

### Aktivera eller inaktivera väjnings- och svängassistenter

Väjnings- och svängningsassistenterna kan aktiveras eller inaktiveras i infotainmentsys-

temet med funktionsknappen  > **Förarstödsystem > Front Assist**»» sidan 85 .

Systemet sparar inställningen till nästa gång som tändningen slås på.

CUPRA rekommenderar att låta väjnings- och svängningsassistenterna vara aktiva förutom i de situationer som beskrivs i avsnitt »» sidan 230 .

### Avaktivera Front Assist temporärt i följande situationer

I följande situationer ska Front Assist inaktiveras på grund av systemets begränsningar:

- När fordonet ska bogseras.
- Om bilen står på en testrigg.
- Om radarsensorn eller frontkameran är defekta.
- Om radarsensorn eller frontkameran har utsatts för en kraftig stöt.
- Om det flera gånger ingriper i onödan.
- Om radarsensorn eller frontkameran är övertäckta av något.
- När fordonet ska lastas för transport.
- Om vindrutan är skadad inom frontkameran synfält.



## ACC – Adaptiv farthällare\*

### Inledning

Den adaptiva farthällaren (ACC) bibehåller en konstant hastighet som ställts in av föraren. När bilen närmar sig ett framförvarande fordon upptäcker ACC detta och anpassar automatiskt hastigheten för att hålla ett avstånd som ställts in av föraren.

### Har min bil ACC?

Din bil har ACC om den har en konfigurationsmeny i infotainmentsystemet»» sidan 85 och om den har ACC-funktionsknapparna på multifunktionsratten»» bild 159.

### Hastighetsområde

ACC reglerar hastigheter mellan 30 km/h och 210 km/h.

ACC kan bromsa in bilen tills den stannar helt om fordonet framför stannar.

### Ingrepp från föraren

 ACC har vissa inbyggda begränsningar i systemet. Detta innebär att föraren måste styra hastigheten och avståndet till andra fordon i vissa situationer. Om detta sker kommer kombiinstrumentets display att **uppmäna dig att ingripa** genom att bromsa och en varningssignal utfärdas.

### Radarsensorer

ACC använder frontradarsteknik. Läs underhållsinstruktionerna och informationen om dess begränsningar»» sidan 219.

### VARNING

ACC-tekniken kan inte övervinna systemets egna begränsningar eller ändra fysikens lagar. Om det används slarvigt eller ofrivilligt kan det orsaka allvarliga olyckor och skador. Systemet kan inte ersätta förarens uppmärksamhet.

- Var alltid redo att bromsa eller accelerera.
- Om du trycker ner gaspedalen slutar ACC fungera. Den kommer då inte att bromsa eller begära bromsning.
- Anpassa din hastighet och håll alltid ett säkert avstånd till fordonet framför så att det passar sikten, vädet och trafikförhållandena.
- Använd inte ACC vid dålig sikt eller på branta eller halkiga vägar med många kurvor.
- Använd aldrig ACC vid körning i terräng eller på grusvägar.
- Systemet reagerar kanske inte i tid på stillastående hinder (t.ex. bilköer), särskilt i höga hastigheter. Reagera i tid för att undvika en risksituation.
- Systemet reagerar kanske inte på fordon som står stilla i samma fil. Du måste själv reagera i tid i detta fall.

- Systemet reagerar inte på personer, djur eller fordon som korsar din väg eller närmar sig i motsatt riktning.
- Om du kör med reservhjulet kan ACC-systemet stängas av automatiskt. Slå av systemet när du startar.
- Bromsa omedelbart om ACC inte saktar ner tillräckligt.
- Bromsa omedelbart när instruktioner för ett ingrepp av föraren visas på kombiinstrumentets display.
- Om bilen fortsätter röra sig ofrivilligt efter ett ingrepp av föraren, bromsa bilen.
- Bromspedalen kan flyttas nedåt under inbromsning. Var noga med att inte placera foten under pedalen.

### Observera

Om ACC-systemet inte fungerar som det står beskrivet i detta kapitel, använd den inte förrän den har kontrollerats av en specialiserad verkstad. CUPRA rekommenderar att du besöker en specialåterförsäljare av CUPRA eller en SEAT-återförsäljare.

## ACC-funktion

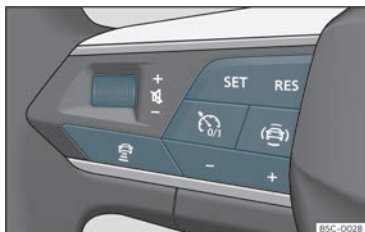

**Bild 159** På multifunktionsratten: knappar som styr ACC

## Ansluta

- Tryck på  på multifunktionsratten.

ACC reglerar inte än (standby).

## Starta reglering

- För att starta regleringen trycker du på knappen **SET** >>> **bild 159**.

ACC ställer in den aktuella hastigheten eller den närmaste hastigheten inom det giltiga intervallet (30–120 km/h) som reglerings-hastighet.

Beroende på körsituation tänds följande indikatorlampor:



## Lyser grönt

ACC är ansluten, inga framförvarande fordon har upptäckts.



## Lyser grönt

ACC är ansluten, framförvarande fordon har upptäckts.

När ACC är på standby lyser indikatorlamporna grått.



## Ställa in hastighet

För att ställa in hastigheten, tryck på + eller – >>> **bild 159** upp till önskad hastighet. Hastigheten anpassas i intervall om 10 km/h.

När ACC är aktiv kan knappen **RES** tryckas in för att öka den önskade hastigheten med 1 km/h. Du kan sedan trycka på **SET** för att minska den med 1 km/h.

## Ställa in din avståndsnivå

Avståndet kan ställas in på en av fem nivåer, från mycket kort till mycket långt:

- Tryck på knappen  och sedan på knappen + eller – >>> **bild 159**.
- Eller tryck på knappen  så många gånger som behövs för att ställa in önskat avstånd.

Tänk på varje lands regler för minska bromsavstånd.

## Upphäv reglering (standby)

- Tryck snabbt ner knappen  på multifunktionsratten eller trampa ned bromspedalen.

ACC-indikatorlampan lyser grått och hastigheten och avståndet har sparats.

Om ESC TCS >>> sidan 257 ansluts upphävs ACC automatiskt.

## Återaktivera farthållaren

- Tryck på knappen **RES** knappen.

ACC reglerar efter senast inställda hastighet och avstånd.

## Stänga av

- Tryck och håll nere knappen . Den inställda hastigheten raderas.

## Överstiga hastigheten som regleras av ACC

När du kör med ACC aktiverad kan du öka hastigheten genom att trycka ner gaspedalen. ACC slutar reglera tills du släpper upp gaspedalen >>> .

## Ställa in standardinställning för avstånd

I infotainmentsystemet kan du ställa in avståndsnivån i förväg för när ACC slås på till:

- Mycket kort, Kort, Medium, Långt och Mycket långt med infotainmentsystemet: ☰ > **Förarstödsystem** > **ACC**>>> sidan 85.

## Ändra körprofilen

I bilar med Drive Profile kan den valda körprofilen påverka ACC:ns accelerations- och bromsegenskaper»» sidan 214.

I bilar utan Drive Profile kan ACC:ns beteende även påverkas om någon av följande körprofiler väljs i infotainmentsystemet i **Förarstödsystem**. ACC-inställningarna blir samma som dem i Drive Profile.

### ⚠ VARNING

Före du kör iväg, kontrollera att vägen är fri. Radarsensorn kanske inte upptäcker hinder på vägen. Detta kan orsaka en olycka och allvarliga skador. Om nödvändigt, bromsa.

### 🚫 VIKTIGT

Om du ökar hastigheten med gaspedalen kan ACC kanske inte säkert anpassa hastigheten efter avståndet på grund av begränsningar i systemet.

- Var redo att reagera om situationen kräver det.

## Statusdisplay

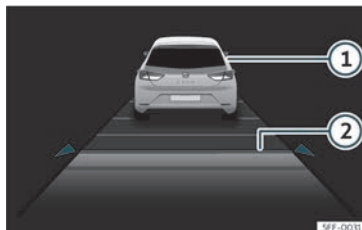

**Bild 160** På instrumentpanelens display: ACC aktiv.

- 1) Fordon framför upptäckt. Symbolen tänds om avståndet till fordonet justeras.
- 2) Vald avståndsnivå 2.

Denna information kan visas på mittpanelen i vyn **Förarstödsystem** eller i den vänstra informationsprofilen»» sidan 63. Om dessa vyer inte väljs visas den automatiskt förenklade i mitten på kombiinstrumentet.

Den inställda hastigheten visas bredvid funktionsstatusindikeringen som beskrivs i »» sidan 232, Starta reglering.

## Speciella körsituationer

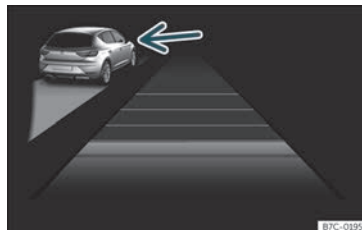

**Bild 161** På instrumentpanelens display: ACC aktiv, fordon upptäckt i en ytterfil.

Tänk på de begränsningar och varningar som beskrivs i början av detta kapitel. »» ⚠ i Inledning på sidan 231.

### Undvik omkörning på höger sida<sup>1)</sup>

Om ett fordon upptäcks i vänster fil som kör långsammare än den hastighet som ställts in av föraren bromsar systemet in bilen inom systemets komfortgränser för att undvika att köra om på höger sida»» **bild 161**.

Du kan avbryta den här regleringen genom att ändra den inställda hastigheten eller genom att trycka ner gaspedalen. »»

<sup>1)</sup> Eller på vänster sida i länder med vänstertrafik.

Funktionen fungerar i hastigheter över 80 km/h. Den är eventuellt inte tillgänglig i vissa länder.

### Omkörning

När blinkersen aktiveras för omkörning minskar ACC avståndet till fordonet framför för att underlätta omkörningen. Den inställda hastigheten överskrids inte.

Funktionen fungerar i hastigheter över 80 km/h. Den är eventuellt inte tillgänglig i vissa länder.

### Stop&Go-funktion

ACC kan bromsa in bilen till stillastående (0 km/h) om fordonet framför stannar.

ACC förblir aktiv och meddelandet **ACC redo att starta** visas på kombiinstrumentet i några sekunder. Du kan utöka eller återaktivera meddelandet genom att trycka på knappen **RES** eller, beroende på bilens utrustning, genom att ta tag i ratten. Under den här tiden kommer bilen att börja köra framåt igen om fordonet framför kör framåt.

För att börja köra när meddelandet **ACC redo att starta** inte längre visas och fordonet framför har börjat köra:

- Tryck ned gaspedalen.
- **ELLER:** Tryck på knappen **RES** eller **SET** på multifunktionsratten.

ACC inaktiveras medan bilen står stilla under följande omständigheter:

- Om bilen står stilla i flera minuter.
- Om en dörr öppnas.

### ⚠ VARNING

Om meddelandet **ACC redo att starta** visas på kombiinstrumentets display och fordonet framför börjar köra börjar din bil köra automatiskt. I detta fall kan det hända att hinder på vägen inte upptäcks. Detta kan orsaka allvarliga olyckor och skador.

- Kontrollera alltid vägen framför dig innan du börjar köra och bromsa in bilen vid behov.

### ACC-systembegränsningar

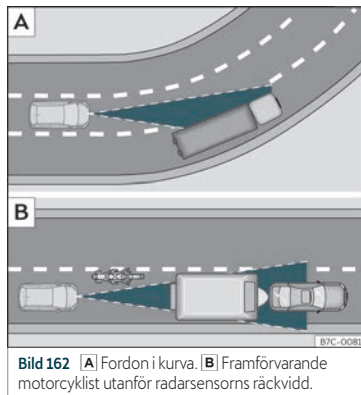

**Bild 162** A) Fordon i kurva. B) Framförvarande motorcyklist utanför radarsensorns räckvidd.

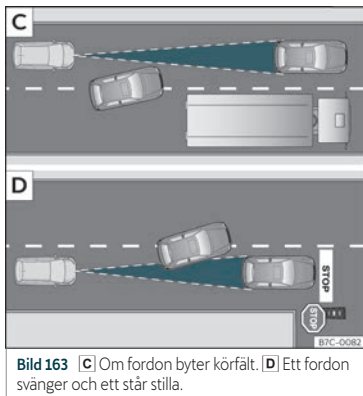

**Bild 163** [C] Om fordon byter körfält. [D] Ett fordon svänger och ett står stilla.

ACC-systemets begränsningar innebär att det inte är lämpligt att användas i alla situationer »» [△](#) i **Inledning på sidan 231**.

CUPRA rekommenderar att inte använda funktionen i följande fall »» [△](#):

- Kraftigt regn, snö eller dimma.
- Vid körning genom tunnlar.
- Vid vägpartier med vägarbeten.
- På sträckor med kurvor, t.ex. bergsvägar.
- I terräng.
- I parkeringshus under tag.
- På vägar med integrerade metallföremål som tågräls eller spårvagnsspår.

- På vägar med lösgrus.

Var särskilt uppmärksam i följande situationer när du använder ACC:

### Kurvor

ACC upptäcker kanske inte framförvarande fordon i en kurva eller kan börja reglera avståndet till fordon i andra filer »» **bild 162** [A].

### Fordon utanför sensorzonen

I följande situationer kan ACC sluta reagera eller reagera långsamt eller olämpligt:

- Fordon som inte kör i linje eller som befinner sig utanför sensorns detekteringszon, såsom motorcyklar »» **bild 162** [B].
- Fordon som kör in i din fil strax framför din bil »» **bild 163** [C].
- Fordon med last eller tillbehör som sticker ut på sidorna, bakåt eller från taket.

### Föremål som inte upptäcks

ACC-funktionen upptäcker och reagerar endast på fordon som kör i samma riktning. Den upptäcker därför inte:

- Människor
- Djur
- Fordon som kör i motsatt riktning eller som korsar färdvägen.
- Andra stillastående hinder

ACC reagerar kanske inte på stillastående fordon. Om till exempel ett fordon som ACC har känt av vänder eller flyttar på sig och det finns ett annat stillastående fordon framför det, så kommer ACC inte att reagera på det andra fordonet »» **bild 163** [D].

### **⚠ VARNING**

Om ACC används i ovanstående situationer kan det orsaka allvarliga olyckor eller personskadador och du kan bryta mot lagen.

### **Problem och lösningar**

#### **🔧 ! ACC ej tillgänglig**

Indikatorlampan lyser gult:

- Radarsensorn är smutsig eller felaktigt inställd. Tänk på varningarna som beskrivs i början av detta kapitel »» sidan 220
- Ett fel eller en defekt har uppstått. Slå av tändningen och slå på den igen efter några minuter.
- Om problemet kvarstår behöver du kontakta en specialiserad verkstad.

#### **ACC fungerar inte som den ska**

- Säkerställ att villkoren för att radarsensorn ska fungera korrekt är uppfyllda »» sidan 220.

»

- Om bromsarna överhettas stoppas regleringen automatiskt. Vänta tills de har svalnat och kontrollera funktionen igen.
- Ovanliga ljud medan ACC bromsar in automatiskt är normalt och är inget tecken på någon störning.

### Följande förhållanden kan göra att ACC inte reagerar:

- Gas- eller bromspedalen är nedtryckt.
- Ingen växel är ilagd eller väljarspaken står på R.
- Om bilen backar.
- ESC är aktiv.
- Föraren har inte tagit på sig säkerhetsbälte.
- Ett bromsljus eller annat ljus är defekt.
- För högt eller för lågt varvtal.
- Parkeringsbromsen är ilagd.
- Vid körning i mycket branta sluttningar.

## Proaktiv hastighetsjustering

### Inledning

Den proaktiva hastighetsjusteringen anpassar hastigheten efter registrerade hastighetsbegränsningar och vägbanans egenska-

per (kurvor, korsningar, cirkulationsplatser osv.).

Proaktiv hastighetsjustering är en extrafunktion hos ACC»» sidan 231 som utnyttjar vägmärkesidentifieringen»» sidan 70 och informationssystemets navigeringsdata.

Den proaktiva hastighetsjusteringen är tillgänglig beroende på utrustningen, dock inte i alla länder.

### VARNING

Den proaktiva hastighetsjusteringen kan inte ändra de gränser som sätts av själva systemet eller fysikens lagar. Låt aldrig den ökade komforten hos denna funktion påverka dig till att ta några risker som äventyrar säkerheten. Om det används slarvigt eller ofrivilligt kan det orsaka allvarliga olyckor och skador. Systemet kan inte ersätta förarens uppmärksamhet.

- Anpassa alltid hastigheten efter sikten, vädret, väglaget och trafikförhållandena.
- Håll alltid uppsikt över trafiken och tänk alltid på bilens omgivning.
- Var alltid redo att justera hastigheten själv. Om vägmärkesidentifieringen inte fungerar korrekt eller om navigeringsdatan inte är uppdaterad kan hastigheten plötsligt ändras eller kanske inte vara lämplig för den aktuella trafiksituationen. Den justerade hastigheten kanske inte heller passar ditt körsätt.

- Var alltid redo att justera hastigheten själv. Om du kör utan aktiv navigering, om du lämnar färdvägen som beräknats av navigationssystemet eller om bilens position inte kan identifieras korrekt på grund av att GPS:n inte tillhandahåller korrekta data kan hastigheten plötsligt ändras eller kanske inte anpassas efter den aktuella trafiksituationen.

- Använd alltid uppdaterade navigeringsdata.

- Ta alltid hänsyn till den högsta tillåtna hastigheten. Vid hastighetsbegränsningar som inte ingår i navigeringsdatan får den högsta tillåtna hastigheten överskridas.

### Observera

Observera även informationen om ACC som rör säkerheten»» sidan 231.

## Begränsningar för den proaktiva hastighetsjusteringen

Utöver begränsningarna hos vägmärkesidentifieringen»» sidan 70 och begränsningarna hos ACC har den proaktiva hastighetsjusteringen följande systembegränsningar:

- Den proaktiva hastighetsjusteringen registrerar bara trafiksignaler som visar en hastighetsbegränsning. Den proaktiva hastighetsjusteringen tar framför allt ingen hänsyn till regler som gäller företräde eller trafikljus.
- Den proaktiva hastighetsjusteringen är inte tillgänglig på vägar som inte ingår i navigeringsdaten eller som inte är tillräckligt exakta.
- Om en hastighetsbegränsning registreras utifrån navigeringsdaten utan att den har upptäckts av vägmärkesidentifieringen kommer den indikerade hastigheten att justeras efter hastigheten som sparats senast.
- Den proaktiva hastighetsjusteringen är inte tillgänglig för hastighetsbegränsningar under ca 20 km/h. Ett relevant meddelande visas då på instrumentpanelens display.

### Aktivera den proaktiva hastighetsjusteringen

Du kan själv ställa in vilken typ av händelser bilen ska reagera på i menyn förarstödsystem i infotainmentsystemet»» sidan 85:

- Reaktion på vägbanan.
- Reaktion på tillåtna hastigheter.

### Köra med den proaktiva hastighetsjusteringen

- Koppla in ACC»» sidan 232.
- Ställ in avstånd och hastighet.
- Aktivera den proaktiva hastighetsjusteringen.

Så fort systemet registrerar en hastighetsbegränsning eller en relevant vägdragningsrutten visas en varning på instrumentpanelens display. Varningen anger orsaken och vilken hastighet som bilen anpassar sig till på grund av den indikerade begränsningen.



Justering på grund av en hastighetsbegränsning.



Justering på grund av en vägdragningsrutte.

Vid en justering på grund av en hastighetsbegränsning sparas den registrerade hastigheten som den nya önskade hastigheten. Vid en justering på grund av en vägdragningsrutte accelererar bilen igen efter att den passerat orsaken till justeringen och hastigheten justeras till den sparade hastigheten.

Hastigheten som indikeras för kurvor beror på körprofilen»» sidan 214.

### Avbryta hastighetsjusteringen

- Under varningen: tryck på knappen **RES**.
- Under justeringen: tryck på knappen **SET**.

### Justera den angivna hastigheten

Den angivna hastigheten kan endast justeras vid en justering på grund av en hastighetsbegränsning.

### Multifunktionsratt:

**RES** + 1 km/h, endast medan ACC justerar hastigheten

**SET** - 1 km/h, endast medan ACC justerar hastigheten

+ + 10 km/h

— - 10 km/h

Om du justerar den indikerade hastigheten för mycket avbryts den proaktiva hastighetsjusteringen.



### Observera

- När en hastighetsbegränsning registreras uppdaterar även den proaktiva hastighetsjusteringen den sparade hastigheten även om ACC är inaktiverad. Den kommer dock inte att justera hastigheten.
- Om bilens hastighet avsevärt överskrider hastighetsbegränsningen som vägmärkesidentifieringen registrerat visas en relevant varning på instrumentpanelens display.
- Vid anslutning till en motorväg utan hastighetsbegränsning sparas den rekommenderade hastigheten automatiskt som den önskade hastigheten. Om en högre hastighet har sparats tidigare för en motorväg

»

utan hastighetsbegränsning används denna istället för den rekommenderade hastigheten.

## Problem och lösningar

Ett meddelande visas som indikerar att den proaktiva hastighetsjusteringen inte är tillgänglig för närvarande eller inte i ditt land.

- Om detta meddelande visas under en lång tid och den proaktiva hastighetsjusteringen är tillgänglig i ditt land ska du kontakta en specialiserad verkstad.

### Observera

Beroende på vilket fel det gäller kan ytterligare information visas i **Bilstatus»** sidan 84.

## Lane Assist\*

### Inledning

Lane Assist-systemet hjälper föraren att hålla sig inom sitt körfält, inom systemets fysiska gränser. Funktionen är inte lämplig eller avsedd för att hålla kvar bilen automatiskt i körfältet.

Lane Assist-systemet registrerar de gränslinjer som skiljer körfälten som bilen kör i med hjälp av kameran som sitter i vindrutan. Om bilen kommer för nära de upptäckta körfältsmarkeringarna varnar systemet föraren genom en korrigerande ratt rörelse. Föraren kan avbryta den korrigerande styråtgärden när som helst.

Inga varningar ges när blinkersen är aktiverad, såvida Lane Assist-systemet förstår att ett filbyte är önskat.

### Systembegränsningar

Använd endast Lane Assist-systemet på stora, väl underhållna motorvägar och motortrafikleder.

Systemet är inte tillgängligt under följande förhållanden:

- Den tillåtna hastigheten är under 55 km/h.
- Systemet har inte upptäckt några körfältsmarkeringar.
- I skarpa kurvor
- Tillfälligt i mycket sportiga körsituationer.

### VARNING

Den intelligenta tekniken i Lane Assist-systemet kan inte ändra de gränser som sätts av själva systemet eller fysikens lagar. Vårslös eller okontrollerad användning av Lane Assist-systemet kan leda till olyckor och personskador. Systemet kan inte ersät-

ta förarens uppmärksamhet eller styrmanövrar.

- Anpassa alltid din hastighet och avståndet till fordonen framför dig efter sikten, vädret, vägen och trafiken.
- Håll alltid händerna på ratten så att du kan svänga i alla lägen. Det är alltid förarens ansvar att hålla sig inom körfältet.
- Lane Assist-systemet känner inte av alla vägmarkeringar. Under vissa omständigheter kan vägbanan, vägstrukturen eller föremål i dåligt skick felaktigt kännas av som vägmarkeringar av Lane Assist-systemet. Motverka genast alla oönskade ingrepp från systemet.
- Observera anvisningarna på instrumentpanelen och agera så som trafiksituationen kräver.
- Systemet kan göra oönskade ingrepp eller inte ingripa alls i följande situationer. I dessa situationer krävs särskild uppmärksamhet från föraren och, om lämpligt, tillfällig avaktivering av Lane Assist-varnings-systemet:
  - I mycket sportiga körsituationer.
  - Vid extrema väderleksförhållanden och dåligt vägskick.
  - När man kör genom områden med vägarbeten.
  - Före gradvis förändring av lutningen.
- Var alltid uppmärksam på bilen omgivning och kör proaktivt.



- När kamerans synfält blir smutsigt, övertäckt eller skadat kan Lane Assist-systemet påverkas.

## Signallampa

### Lyser grönt

Lane Assist-systemet är aktivt och tillgängligt.

### Lyser gult

Lane Assist-systemet ingriper med ett styringrepp.

### Lyser gult

Lane Assist-systemet

En del signal- och varningslampor tänds tillfälligt när tändningen slås på för att kontrollera vissa funktioner. Lamporna slocknar efter några sekunder.

## VARNING

Observera säkerhetsvarningarna >>>  i Signal- och varningslampor på sidan 80.

## Körning med Lane Assist-systemet

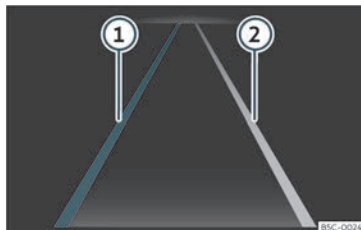



**Bild 164** På instrumentpanelens display: anvisningar från Lane Assist-systemet

- 1 Körfältslinje upptäckt. Systemet ingriper på den angivna sidan.
- 2 Körfältslinje upptäckt. Systemet ingriper inte.

### Sätta på eller stänga av Lane Assist-systemet

I vissa länder aktiveras alltid Lane Assist-systemet när tändningen slås på. Status visas i menyn **Förrästädsystem** i infotainmentsystemet eller menyn Förrästädsystem efter att motsvarande knapp har tryckts in. Lane Assist-systemet kan aktiveras och inaktiveras i dessa menyer.

Lane Assist-systemet kan ingripa aktivt i hastigheter från cirka 60 km/h om det har upptäckt körfältsmarkeringar (systemstatus: aktivt). Signallampan  lyser grönt. När syste-

met ingriper genom att korrigera riktningen lyser signallampan  gult.

Om signallampan på instrumentpanelen är släckt betyder det att Lane Assist-systemet är påslaget men inte är redo att ingripa eller att det är fränkopplat.

När du aktiverar en blinkers blir systemet tillfälligt passivt för att möjliggöra körfältsbyte.

En kraftig vridning eller korrigerings av ratten från förarens sida gör att systemet tillfälligt slår om till passivt läge.

### Ingrepp från föraren

Om styrningen inte korrigeras manuellt uppmanar systemet föraren att aktivt överta styrningen genom en indikering på instrumentpanelen och med ljudsignaler.

Om föraren inte reagerar blir systemet passivt.

Oavsett styrmanövrar uppmanas föraren även genom indikering på instrumentpanelen och med ljudsignaler att köra i mitten av körfältet om styringreppet varar längre än vad som är rimligt.

### Rattvibrationer

Följande situationer kan resultera i vibrationer i ratten:

- Körfälten upphör att kunna registreras under ett plötsligt ingrepp i systemets riktning.

## Felsökning

### Felmeddelande, systemet stängs av

- Rengör vindrutan. >>> sidan 237
- Kontrollera att vindrutan inte är skadad i det område där kameran har sitt synfält.

### Systemet betar sig inte som väntat

- Rengör kamerans synfält regelbundet och kontrollera att det är fritt från smuts, snö och is.
- Täck aldrig över kamerans synfält.
- Kontrollera att vindrutan inte är skadad i det område där kameran har sitt synfält.
- Montera inte föremål på ratten.

Vid tveksamheter eller frågor ska man vända sig till en specialiserad verkstad.

## Förarstödsystem (Travel Assist)

### Inledning

Förarstödsystemet (Travel Assist) kombinerar den adaptiva farthållaren (ACC) och den adaptiva filhållningen. Bilen kan (inom systemets begränsningar) hålla ett avstånd som föraren valt i förväg till framförvarande fordon och hållas kvar i den önskade positionen i körfältet.

Travel Assist använder samma sensorer som den adaptiva farthållaren (ACC) och Lane Assist. Läs därför noga informationen som rör ACC >>> sidan 231 och Lane Assist >>> sidan 238 och beakta systemens begränsningar och indikeringar som anges i informationen.

### Hastighetsområde

Travel Assist justerar i hastigheter mellan cirka 30 km/h och 210 km/h; för den adaptiva filhållningsfunktionen mellan 0 km/h och cirka 250 km/h. Detta hastighetsområde kan variera beroende på marknad.

### Köra med Travel Assist

Travel Assist styr automatiskt gaspedalen, bromsarna och styrningen. Travel Assist kan även, inom dess begränsningar, sakta in bilen tills den stannar bakom ett annat fordon som stannar och sedan starta bilen igen.

Du kan när som helst åsidosätta justeringen.

### Hur du vet om bilen är utrustad med Travel Assist

Bilen är utrustad med Travel Assist om multifunktionsratten har knappen  >>> bild 167.

### Ingrepp från föraren

Om du tar bort händerna från ratten kommer systemet efter några sekunder att be dig att

ta över styrningen med en indikering på instrumentpanelens display och ljudsignaler.

### ⚠ VARNING

Travel Assist kan inte ändra de gränser som sätts av själva systemet eller fysikens lagar. Om Travel Assist används slarvigt eller ofrivilligt kan det orsaka allvarliga olyckor och skador. Systemet kan inte ersätta förarens uppmärksamhet.

- Tänk på systembegränsningarna och indikeringarna för farthållaren (ACC) och Lane Assist.
- Anpassa din hastighet och håll alltid ett säkert avstånd till fordonet framför så att det passar sikten, vädret och trafikförhållandena.
- Använd inte Travel Assist då synligheten är dålig, på branta vägar, på vägar med många kurvor eller vid hala förhållanden (som vid snö, is, regn eller lösgrus) eller på översvämmade vägar.
- Använd inte Travel Assist vid körning i terräng eller på ostadigt underlag. Travel Assist har utvecklats för att endast användas på asfalterade vägar.
- Travel Assist reagerar inte när människor eller djur korsar din väg eller om något kommer mot bilen i samma körfält.
- Bromsa omedelbart om Travel Assist inte saktar ner tillräckligt.

- Bromsa omedelbart när ett bromsmeddelande visas på instrumentpanelens display.
- Bromsa om bilen börjar rulla ofrivilligt efter en indikering om att bromsa.
- Håll alltid händerna på ratten för att se till att du alltid har kontroll över styrningen. Föraren är alltid ansvarig för att hålla bilen i sitt eget körfält.
- Kör om möjligt utan handskar. Systemet kan tolka det som att föraren inte deltar aktivt i körningen.
- Om en begäran om ingrepp från föraren visas på instrumentpanelen ska du återuppta styrningen.
- Var alltid redo att justera hastigheten själv.

## Indikeringar på instrumentpanelens display

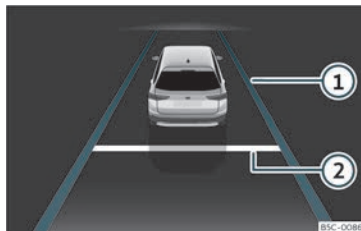

**Bild 165** På instrumentpanelens display: indikering med aktiv justering.



**Bild 166** På instrumentpanelens display: signal-lampor.

### Mätare på skärmen

#### >>> bild 165

- 1 Den adaptiva filhållningsfunktionen är aktiv.

- 2 Inställt avstånd.

Beroende på utrustningen visar signallampor även systemets status på instrumentpanelens display:

#### >>> bild 166

- A Travel Assist aktiv, adaptiv farthållare och adaptiv filhållningsfunktion är aktiva.
- B Travel Assist aktiv, adaptiv farthållare aktiv och adaptiv filhållningsfunktion passiv.
- C Travel Assist aktiv, adaptiv farthållare passiv och adaptiv filhållningsfunktion aktiv.
- D Travel Assist aktiv, adaptiv farthållare och adaptiv filhållningsfunktion är passiva.
- E Inaktiv Travel Assist.

Beroende på utrustning kan mer information visas på kombiinstrumentet såsom streckade linjer eller andra fordon på vägen.

## Använda Travel Assist

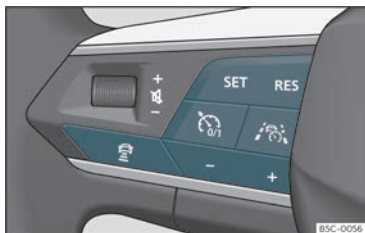

**Bild 167** Multifunktionsrattens vänstra sida: knappar för att styra Travel Assist.

### Ansluta

- Tryck på  på multifunktionsratten.

Signallampen  lyser grönt. Följande varning visas även på instrumentpanelens display: Travel Assist bibehåller den nuvarande hastigheten och det förinställda avståndet till framförvarande fordon. Om systemet upptäcker vägmarkeringar ser det samtidigt till att hålla bilen i körfältet genom att vrida på ratten.

### Avbryta justeringen

- Tryck snabbt ner knappen  på multifunktionsratten eller trampa ned bromspedalen.

Den inställda hastigheten är fortfarande sparad.

### Utföra övriga justeringar

I övrigt styrs Travel Assist på samma sätt som ACC >>> sidan 232.

## Problem och lösningar



Travel Assist är inte tillgänglig eller fungerar inte som väntat

Signallampen börjar lysa gult. En relevant varning visas även på instrumentpanelens display.

- Ett fel har uppstått i sensorerna. Kontrollera orsakerna och lösningarna som beskrivs i >>> sidan 220.
- Systembegränsningarna har överskridits.
- Om felet kvarstår behöver du kontakta en specialiserad verkstad.



Greppa ratten

Varningslampan lyser antingen vitt eller rött beroende på hur brådskande ingreppet är. Ett meddelande visas också.

- Du släppte ratten i några sekunder. Placera händerna på ratten och ta över styrningen.
- Systembegränsningarna har uppnåtts. Placera händerna på ratten och ta över styrningen.

### Travel Assist kopplar från automatiskt.

*Bilar utan Emergency Assist:* Du har släppt ratten i en lång stund.

- Felaktig drift. Kontakta en specialiserad verkstad.

### Justeringen avbryts oväntat

*Bilar utan avväkningsvarnare:* Du har aktiverat blinkersen.

## Emergency Assist

### Så funkar det

**Emergency Assist kan känna av om föraren är inaktiv och kan automatiskt hålla bilen i körfältet och stoppa den fullständigt om det är nödvändigt. På detta sätt kan systemet aktivt bidra till att undvika en olycka eller minska följderna.**

Emergency Assist använder samma sensorer som den adaptiva farthållaren (ACC) och Lane Assist. Läs därför noga informationen som rör ACC >>> sidan 231 och Lane Assist >>> sidan 238 och beakta systemens begränsningar och indikeringar som anges i informationen.

Om Emergency Assist upptäcker att föraren inte agerar utfärdar systemet en begäran om att återta kontrollen över bilen. Detta gör det

genom att utfärda hörbara och synliga varningssignaler och framkalla korta inbromsningar. Säkerhetsbältet dras åt (beroende på utrustning). Systemet saktar in bilen och håller den inom körfältet.

Du kan när som helst avbryta justeringen genom att vrida på ratten, accelerera eller bromsa.

Andra trafikanter varnas på följande sätt när Emergency Assist är aktivt:

- Varningsblinkersn aktiveras inom kort.
- Bilen tutar (beroende på bilens hastighet).

Följande händer så fort bilen stannar.

- Alla dörrar låses upp.
- Kupébelysningen tänds.
- Beroende på bilens funktioner utfärdas ett nödsamtal (eCall).
- Den elektroniska parkeringsbromsen läggs i.

### Koppla in och ur

Emergency Assist kan koppla in och ur i me-nyn förrästödsystem i infotainmentsystemet >>> sidan 85.

När Emergency Assist är inkopplad aktiveras den endast om följande villkor uppfylls:

- Travel Assist eller Lane Assist är påslagna.

- Systemet har upptäckt en vägmarkering på båda sidor av bilen.

### Problem och lösningar



Emergency Assist är inte tillgänglig

Signallampan börjar lysa gult. En relevant varning visas även på instrumentpanelens display.

- Kamerans synfält är smutsigt. Rengör vindrutan.
- Kamerans sikt är begränsad på grund av väderförhållanden, t.ex. snö, rester från rengöringsmedel eller någon form av beläggning. Rengör vindrutan.
- Kamerans sikt är begränsad på grund av tillbehör eller klister. Håll området runt kamerans synfält fritt.
- Kameran har manipulerats eller skadats, t.ex. på grund av en skada på vindrutan. Kontrollera om den är skadad.
- Ett fel eller en defekt har uppstått. Stäng av motorn och starta den igen.
- Om felet kvarstår ska du koppla ur Emergency Assist och kontakta en specialiserad verkstad.

### ⚠ VARNING

Den smarta tekniken som används i Emergency Assist kan dock inte övervinna de

gränser som sätts av själva systemet eller fysikens lagar, den fungerar endast inom systemets begränsningar. Föraren är ansvarig för att köra fordonet.

- Anpassa din hastighet och håll alltid ett säkert avstånd till fordonet framför så att det passar sikten, vädret och trafikförhållandena.
- Emergency Assist kan inte alltid undvika olyckor och allvarliga skador på egen hand.
- Kör om möjligt utan handskar. Systemet kan tolka det som att föraren inte deltar aktivt i körningen.
- Om radarsensorn eller kameran täcks över eller har manipulerats eller skadats kan systemet ingripa i styrningen, bromsa in bilen eller ändra bilens körriktning.
- Emergency Assist reagerar inte när människor eller djur korsar din väg eller om något kommer mot bilen i samma körfält.

### ⚠ VARNING

Om Emergency Assist ingriper vid olämpligt tillfället kan allvarliga olyckor och skador uppstå.

- Om bilen inte betar sig som väntat ska du avbryta Emergency Assist genom att accelerera, bromsa eller vrida på ratten.
- Använd inte Travel Assist eller Lane Assist. Låt en serviceverkstad undersöka systemet.

»

**i Observera**

- Automatiska ingrepp av Emergency Assist på bromsarna kan avbrytas genom att trycka ner gaspedalen, bromsen eller vrida på ratten.
- Varningsblinkerslampor som tänds automatiskt kan släckas genom att trycka på gaspedalen, bromsa, vrida på ratten eller trycka ned varningsblinkersbrytaren.
- Om detta sker kan Emergency Assist bromsa bilen tills den stannar helt.
- När Emergency Assist är aktiverad, är den endast tillgänglig igen efter att tändningen har stängts av och satts på igen.

## Avåkningsvarnare (Side Assist) med varning för korsande trafik bakom bilen (RCTA) och dörröppningsvarning (Exit Assist)\*

### Inledning

Avåkningsvarnaren (LCA) hjälper till att upptäcka trafik vid bilens bakände.

Varningen för korsande trafik bakom bilen (RCTA) hjälper föraren att backa ut från parallella parkeringsplatser och vid manövrering.

Dörröppningsvarningen (EWA) varnar passagerare om möjliga faror som närmar sig bakifrån när någon av bilens dörrar öppnas eller står öppen.

### **⚠ VARNING**

Den smarta tekniken som används i avåkningsvarnaren (LCA) med varningen för korsande trafik bakom bilen (RCTA) och dörröppningsvarnaren kan dock inte övervinna de gränser som sätts av själva systemet eller fysikens lagar. Olyckor och allvarliga personskador kan inträffa om avåkningsvarnaren eller den varningen för korsande trafik bakom bilen används försumligt eller ofrivilligt. Systemet kan inte ersätta förarens uppmärksamhet.

- Anpassa din hastighet och håll alltid ett säkert avstånd till fordonet framför så att det passar sikten, vädret och trafikförhållandena.
- Håll alltid händerna på ratten för att vara redo att styra hela tiden.
- Uppmärksamma indikatorlamporna i yttre backspeglarna och på kombiinstrumentet och följ eventuella anvisningar.
- Avåkningsvarnaren kan reagera på eventuella specialkonstruktioner vid sidan av bilen, t.ex. höga eller oregelbundna avskiljare. Det kan leda till felaktiga varningar.
- Använd aldrig avåkningsvarnaren på icke asfalterade vägar. Avåkningsvarnaren har utformats för körning på asfalterade vägar.

- Var alltid uppmärksam på omgivningarna runt fordonet.
- Avåkningsvarnarens signallampor kan få begränsad funktion på grund av solljus.

**i Observera**

Om avåkningsvarnare och varning för korsande trafik bakom bilen inte fungerar så som det beskrivs i det här kapitlet ska man sluta använda dem och kontakta en specialiserad verkstad.

## Signallampa



Bild 168 Signallampa för avväkningsvarnare



Bild 169 Signallampa för avväkningsvarnare

## Den tänds

Den tänds kort en gång: avväkningsvarnaren är aktiverad och är redo att arbeta, dvs. när systemet aktiveras.

Den lyser med fast sken: avväkningsvarnaren har upptäckt ett fordon i döda vinkeln.

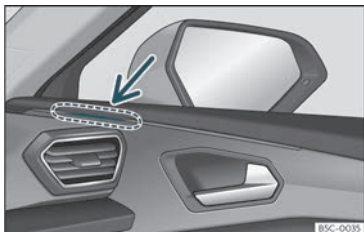
## Blinkar

Ett fordon har upptäckts i nästa fil och blinkers är påslagna i riktning mot det upptäckta fordonet »»

I bilar med Lane Assist »» sidan 238 visas också en varning mot att byta körfält även om blinkers inte är påslagna (Lane Assist "Plus" »» sidan 246).

Signallamporna tänds när tändningen sätts på och ska släckas igen efter ca två sekunder. Det är den tid det tar att utföra funktionskontrollen.

Om signallamporna för avväkningsvarnare inte ger någon indikering betyder det att systemet inte känner av några andra fordon nära bilens bakdel »» .

När ytterbelysningen är svag sänks den ljusstyrka med vilken signallamporna tänds. Användaren kan ändra ljusstyrkan för signallamporna i upp till fem steg genom menyen i infotainmentsystemet.

## VARNING

Om du ignorerar textmeddelanden och varningslamporna när de tänds kan bilen stanna i trafiken och orsaka olyckor och allvarliga skador.

- Ignorera aldrig varningslampor eller textmeddelanden.
- Utför de nödvändiga åtgärderna.

## VIKTIGT

Att inte bry sig om textmeddelande och signallamporna när de tänds kan leda till att bilen skadas.

## Avväkningsvarnare (Side Assist)

Avväkningsvarnaren använder radarsensorer för att övervaka områden bakom bilen »» sidan 7. Systemet mäter avståndet skillnaden i hastighet mellan bilen och andra fordon. Avväkningsvarnaren fungerar inte när bilen körs i hastigheter under 15 km/h.

Körfältets bredd detekteras inte individuellt utan förkonfigureras i systemet. Indikeringen kan därför bli felaktig när du kör i breda körfält eller mellan två körfält. Systemet kan dessutom upptäcka fordon i ett eventuellt körfält bredvid dig samt stillastående objekt som t.ex. avskiljare, vilket också kan leda till felaktig indikering.

## Ljusindikering

Signallamporna ger en indikering om trafiksituationen bakom bilen på motsvarande sida om den bedöms vara kritisk. Signallamporna på vänster sida »» bild 168 indikerar trafiksituationen på bilens vänstra sida och signallamporna på höger sida »» bild 169 indikerar trafiksituationen på bilens högra sida. »»

Håll zonerna för avväkningsvarnarens varningslampor fria från föremål, klister eller annat som kan störa sikten.

### Lane Assist Plus.

Funktionen Lane Assist Plus kan användas genom att funktionerna **Lane Assist**»» sidan 238 och **Side Assist** aktiveras. I detta fall är dess funktioner utökade enligt beskrivningen nedan.

Om föraren inleder ett filbyte i en potentiellt kritisk situation:

- Lampan blinkar i motsvarande ytterbackspiegel även om blinkersignalen inte har aktiverats.
- Ratten vibrerar för att varna föraren om kollisionrisken.
- Vridmoment anpassas för att korrigera styrningen och återföra bilen till filen.

### Körsituationer

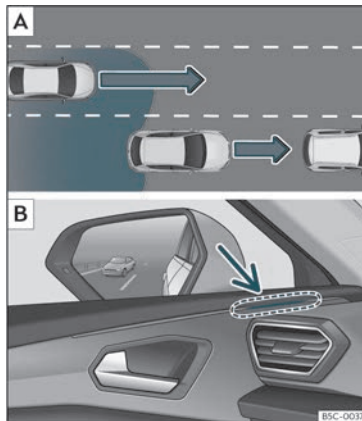

**Bild 170** Schematisk framställning: **A** Omkörningsituation med trafik bakom bilen. **B** Indikering från avväkningsvarnaren i signallampen på vänster sida.

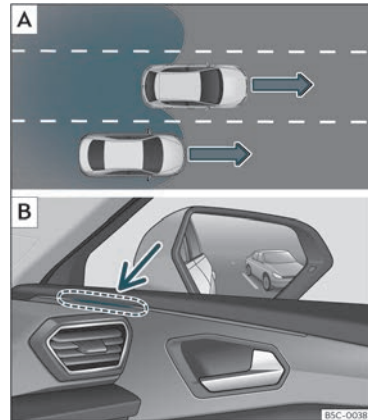

**Bild 171** Schematisk representation: **A** Omkörningsituation i mittfilen följt av byte till höger körfält. **B** Indikering från avväkningsvarnaren i signallampen på höger sida.

I följande situationer visas en indikering med signallampen»» **bild 170** **B** (pil) eller»» **bild 171** **B** (pil):

- När bilen körs om av ett annat fordon»» **bild 170** **A**.
- Vid omkörning av ett annat fordon»» **bild 171** **A** med en hastighetsskillnad på cirka 10 km/h. Om fordonet kör om med en betydligt högre fart så visas ingen indikering.



Ju snabbare bilen närmar sig desto tidigare visas en indikering från signallampan. Det beror på att avväkningsvarnaren observerar hastigheten i förhållande till andra fordon. Även om avståndet från det andra fordonen är identiskt så visas indikationen tidigare i vissa fall och senare i andra.

### Fysiska systembegränsningar

I vissa situationer kan inte avväkningsvarnaren tolka trafikläget på korrekt sätt. Det gäller till exempel i följande situationer:

- i skarpa kurvor
- vid körfält med olika bredder
- i vägvagnsnitt med väsentlig ändring i lutning
- vid dåligt väder
- vid specialkonstruktioner vid sidan av bilen som t.ex. höga eller oregelbundna avskiljare.

### Varning för korsande trafik bakom bilen (RCTA)



**Bild 172** Schematisk framställning av assistenten för korsande trafik bakom bilen: övervakat område runt bilen när bilen kör ut ur en parkeringsplats.

Parkeringsassistenten använder radarsensorer på den bakre stötfångaren»» sidan 220 för att övervaka korsande trafik bakom bilen då bilen backar ut ur en parallell parkeringsplats eller när den manövreras, t.ex. vid väldigt dålig sikt.

Ett varningsljud aktiveras om systemet upptäcker ett fordon på vägen som närmar sig bilens bakdel»» **bild 172** om det bedöms vara relevant.

Förutom varningsljudet informeras även föraren med en visuell signal på infotainment-

systemets display. Denna signal visas i form av en röd eller gul linje baktill på bilden av bilen på infotainmentsystemets skärm. Denna linje visar från vilken sida av bilen det närmar sig korsande trafik<sup>1)</sup>.

### Automatisk inbromsning för att minska eventuella skador

Om den bakre varningen för korsande trafik upptäcker att någon på vägen närmar sig bilens bakdel utan att föraren bromsar, aktiverar systemet bromsarna automatiskt.

Parkeringsssystemet hjälper föraren genom att bromsa automatiskt för att minska eventuella skador. Den automatiska inbromsningen görs när man backar i ca 1–12 km/h. När systemet registrerar att bilen står stilla hålls den kvar i det läget i ca 2 sekunder.

Efter automatisk inbromsning för att minska eventuella skador kan inte systemet bromsa in automatiskt igen inom cirka 10 sekunder.

Du kan avbryta den automatiska inbromsningen genom att trycka hårt på gaspedalen eller bromspedalen för att återfå kontroll över bilen. »

<sup>1)</sup> Det visas bara om bilen är utrustad med parkeringsystem.

**⚠ VARNING**

Den smarta tekniken som används vid den bakre varningen för korsande trafik kan dock inte ändra de gränser som sätts av själva systemet eller fysikens lagar. Det fungerar inom systemets begränsningar. Parkeringsassistentfunktionen bör inte fresta dig till att ta några risker. Systemet kan inte ersätta förarens uppmärksamhet.

- Systemet får aldrig användas vid begränsad sikt eller i svår trafik som t.ex. i områden med mycket trafik eller när du korsar flera körfält.
- Var uppmärksam på omgivningen runt bilen eftersom systemet ofta misslyckas med att upptäcka cyklar och fotgängare.
- Den bakre varningen för korsande trafik stannar inte bilen fullständigt.

**Dörröppningsvarning (Exit Assist)**

Bild 173 Illustration



Bild 174 Dörr: varningslampa

Dörröppningsvarningen (Exit Assist) varnar passagerare för möjliga kollisioner vid öppning av en dörr när bilen står stilla. Inom sina tekniska begränsningar bevakar systemet omgivningen bakom och vid sidan av bilen med de bakre sensorerna»» sidan 220. Det känner av föremål som rör sig och närmar sig bakifrån, t.ex. bilar»» bild 173.

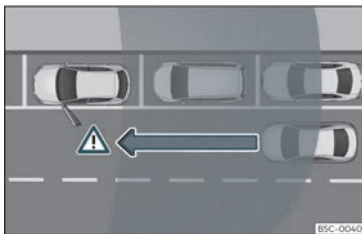
Om en kritisk situation upptäcks när dörren öppnas kommer ett varningsljud från högtalaren i dörren på motsvarande sida »» bild 174. Dessutom blinkar signallampen för avkningsvarnaren i motsvarande dörr. Om dörren redan är öppen och en annan trafikant har upptäckts i en kritisk situation kommer signallampen för avkningsvarnaren på motsvarande sida tändas med fast sken.

Ljusstyrkan på dörröppningsvarningens indikering kan inte justeras.

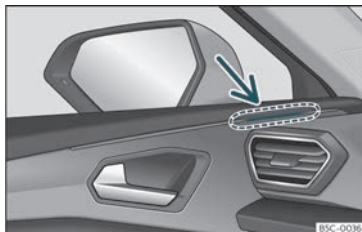
Från att man först öppnar bilen från att den hade dörrarna stängda och låsta kommer funktionen vara tillgänglig i 3 minuter efter att någon dörr öppnats för första gången. Funktionen kommer att fortsätta fungera så länge som bilen har tändningen påslagen och inte rör sig.

Efter att tändningen slagits av är funktionen aktiv i ungefär 3 minuter. Efter det tänds signallamporna för att indikera att funktionen upphör.

**⚠ VARNING**

- Var alltid uppmärksam på trafiken och bilens omgivning. Dörröppningsvarningen (Exit Assist) kan inte ersätta uppmärksamheten från bilens passagerare. Ansvaret vid öppning av dörrar och att stiga ut ur bilen ligger alltid hos bilens passagerare.
- Dörröppningsvarningen (Exit Assist) är aktiv så länge tändningen är påslagen. Annars inaktiveras systemet och lamporna tänds kort.
- Det är möjligt att trafiksituationen inte tolkas korrekt och man måste vara uppmärksam på allt som närmar sig, t.ex. fotgängare. Överblicka alltid trafiken och området runt bilen.

**⚠ VARNING**

Dörröppningsvarningen (Exit Assist) arbetar inom systemets begränsningar och kan

inte varna för en förestående kollision under alla omständigheter:

- Om bilen står långt in i en parkeringsruta och fordonet bredvid skymmer sikten.
- Under vissa omständigheter upptäcks inte föremål eller personer som närmar sig, t.ex. på cykel eller moped.
- Systemet reagerar inte på stationära föremål.

### Hantera förrästödsystemen

#### Aktivera och inaktivera förrästödsystem

Side Assist, Exit Assist och varningen för korsande trafik bakom bilen (Rear Cross Traffic Alert (RCTA)) kan även slås på och av från menyn **Assistans** i infotainmentsystemet.

Exit Assist och varningen för korsande trafik bakom bilen (RCTA) finns även i menyn **Inställningar för Park Assist**.

Side Assist och varningen för korsande trafik bakom bilen (RCTA) kan även slås på och av från kombiinstrumentets meny **Assistans** >>> sidan 67.

Öppna menyn **Assistans** i infotainmentsystemet.

- Side Assist
- Dörröppningsvarning
- Varning för korsande trafik bakom bilen

Öppna menyn **Park Assist > Inställningar** i infotainmentsystemet.

- Dörröppningsvarning
- Varning för korsande trafik bakom bilen

Öppna menyn **Assistans** på kombiinstrumentet

- Side Assist
- Varning för korsande trafik bakom bilen

Om kryssrutan på instrumentpanelen eller i infotainmentsystemet är ikryssad  aktiveras funktionerna automatiskt vid tändning.

När avåkningsvarnaren är klar för användning, så tänds signallamporna kort som bekräftelse.

Den senaste systemanpassningen förblir aktiv när fordonet startas om.

#### Släpvalnsläge

Avåkningsvarnaren, varning för korsande trafik bakom bilen och dörröppningsvarningen inaktiveras automatiskt och kommer blockeras från att aktiveras om den fabriksmonterade dragkroken ansluts elektriskt till ett släp eller en liknande anordning.

När föraren startar bilen med ett släp anslutet till bilen visas ett meddelande på instrumentpanelen som indikerar att avåkningsvarnare, varning för korsande trafik bakom bilen och dörröppningsvarning är inaktiverade. När släpet har kopplats bort kommer

avåkningsvarnaren, varningen för korsande trafik bakom bilen och dörröppningsvarningen återgå till det tillstånd de hade innan släpet kopplades på.

Om dragkroken inte är den fabriksmonterade måste avåkningsvarnare, varningen för korsande trafik bakom bilen och dörröppningsvarningen inaktiveras manuellt när du kör med släp.

## Bromsa och parkera

### Bromssystem

#### Signallampor

##### Lyser rött

För låg bromsvätskenivå»» sidan 306 eller fel i bromssystemet.

 Fortsätt inte att köra!

##### Lyser rött

Elektroniska parkeringsbromsen aktiverad»» sidan 252.

Varningslampan släcks när handbromsen lossas.



##### Lyser gult

Främre bromsbelägg slitna.

Kontakta genast en specialiserad verkstad.

#### VARNING

- Om bromsvarningslampan  inte släcks, eller om den tänds under körning, är bromsvätskenivån i behållaren för låg. Det finns risk för olyckor»» sidan 306, Bromsvätska. Stanna bilen och kör inte längre. Tillkalla teknisk hjälp.

- Om bromsvarningslampan lyser  tillsammans med ABS-lampan  kan detta bero på ett ABS-fel. När funktionen slutar fungera kan bakhjulen låsa sig. Under vissa

omständigheter kan bakre delen av bilen sladda med risk för att tappa kontroll över bilen. Stanna bilen och sök teknisk hjälp.

- Om  lampan tänds, ensamt eller i kombination med ett varningsmeddelande på instrumentpanelens display, ska du genast kontakta en specialiserad verkstad som kan kontrollera bromsklossarna och byta ut dem om de är slitna.

#### Information om bromsarna

##### Nya bromsbelägg

Under de första 200 till 300 km har nya bromsklossar inte ännu nått maximal bromskapacitet och måste "köras in" först. Du kan dock kompensera denna något minskade bromseffekt genom att trycka hårdare på bromspedalen. Undvik att överbelasta bromsarna medan du kör in dem.

##### Slitage

Hur snabbt bromsklossarna slits beror till stor del på hur du kör och under vilka förhållanden som fordonet används i. Detta är särskilt ett problem i stadstrafik och vid korta sträckor eller vid väldigt sportig körning.

Beroende på hastigheten, bromskraften och miljöförhållandena (t.ex. temperaturen, luftfuktigheten etc.) hörs ljud vid bromsning.

##### Blöta vägar eller vägsalt

I vissa förhållanden (t.ex. vid körning i över-svämmede områden, vid håftiga störtskurar eller efter att fordonet har tvättats) kan inbromsningen försenas om skivorna och klossarna är fuktiga, eller frusna på vintern. I detta fall bör bromsarna "torkas" genom att trycka ner bromspedalen flera gånger.

Vid höga hastigheter och med vindrutetorkarna aktiverade rör bromsklossarna kort vid bromsskivorna. Detta händer, även om föraren inte märker det, i regelbundna intervall för att förbättra bromsarnas responstid när de är blöta.

Bromsarnas effektivitet kan även minskas tillfälligt om fordonet körs en längre sträcka utan att bromsarna används, när det finns mycket salt på vägen på vintern. Saltlagret som samlas på skivorna och klossarna kan avlägsnas genom att bromsa lätt några gånger.

##### Korrosion

Om fordonet används sällan eller om bromsarna inte används ofta finns det en tendens att skivorna korroderar och att smuts samlas på bromsbeläggen.

Om bromsarna inte används ofta eller om rost har uppstått på skivorna, rekommenderas att klossarna och skivorna rengörs genom att i måttligt hög hastighet bromsa kraftigt några gånger »» .

### Fel i bromssystemet

Om det *plötsligt*, går att trycka ned bromspedalen mycket mer än normalt, kan det betyda att en av de två bromskretsarna är trasig. Kör omedelbart till närmsta specialiserade verkstad och reparera felet. Kör dit sakta och kom ihåg att du måste trycka hårdare på bromspedalen och tillåta längre bromssträckor.

### Låg bromsvätskenivå

Fel kan uppstå i bromssystemet om bromsvätskenivån är låg. Bromsvätskenivån övervakas elektroniskt.

### Bromsservo

Bromsservot ökar det tryck du lägger på bromspedalen. Det fungerar endast när motorn är igång.

### Elektromekanisk bromsservo (eBKV)

Den elektromekaniska bromsservon fungerar endast när tändningen är påslagen och optimerar kraften från foten genom att förstärka det tryck som föraren utövar på bromspedalen.

Om den elektromekaniska bromsservon inte fungerar måste bromspedalen tryckas ned hårdare då bromsavståndet ökar på grund av bristen på stöd från bromsservon.

### ⚠ VARNING

Fel i bromssystemet kan förlänga bromssträckan vilket medför olycksrisk.

- Nya bromsbelägg och bromsskivor måste köras in och har inte den rätta friktionen under de första 200 km. Den minskade bromsverkan kan kompenseras genom att trycka lite hårdare på bromspedalen.
- Om du kör på saltade vägar kan bromseffekten minska.
- Bromsar kan överhettas om de används för mycket i lutningar. Innan du kör nedför en lång och brant backe är det tillrådligt att du sänker hastigheten och växlar till en lägre växel. På så sätt avlastas bromsarna genom motorbromsning.
- Jämn, kontinuerlig bromsning får bromsarna att överhettas och bromssträckan ökar. Tryck ner bromspedalen och släpp den sedan växelvis.
- Bromsa kraftigt för att göra rent bromssystemet endast i lämpliga trafiksituationer. Utsätt inte andra trafikanter för fara: Det finns risk för olyckor.
- Kontrollera att fordonet inte rör sig i neutralläge, när motorn är avslagen. Bromssträckan ökar betydligt när bromsservot inte är aktivt.
- Om bromsarna utsätts för stark påfrestning kan bubblor formas i bromsrören. Detta minskar bromsarnas effektivitet.
- Spoilers fram som är skadade eller inte standard kan begränsa luftflödet till brom-

sarna och få dem att överhettas. Ta del av de aktuella instruktionerna innan du köper tillbehör.

### ⓘ VIKTIGT

- låt aldrig bromsarna "släpa" genom att lämna foten på pedalen när du inte behöver bromsa. Detta överhettar bromsarna och resulterar i längre bromssträckor och mer slitage.
- Innan du kör nedför en lång och brant backe är det tillrådligt att du sänker hastigheten och växlar till en lägre växel. Då används motorbromsen, vilket avlastar bromsarna. Om du fortfarande måste använda bromsarna är det bättre att bromsa hårt i intervall än att bromsa kontinuerligt.

### ⓘ Observera

- Om bromsservon inte fungerar, eller när bilen bogseras, måste du trampa ner bromspedalen betydligt hårdare än normalt för att kompensera för avsaknaden av servo.
- Om du vill utrusta fordonet med tillbehör, t.ex. främre spoiler eller hjulsidor, är det viktigt att luftflödet till framhjulen inte förhindras, eftersom bromsarna annars kan överhettas.

## Elektronisk parkeringsbroms (EPB)





**Bild 175** I den nedre delen av mittkonsolen: knapp för elektronisk parkeringsbroms



Den elektroniska parkeringsbromsen ersätter handbromsen » .

### Lägga i den elektroniska handbromsen

Den elektroniska parkeringsbromsen kan aktiveras när som helst när bilen står stilla, även om tändningen är avstängd. Aktivera den när du lämnar eller parkerar bilen.

- Dra och håll kvar  » **bild 175** knappen.
- Parkeringsbromsen är aktiverad när signallampen på knappen » **bild 175** och den röda  signallampen på instrumentpanelen är alltid tänd.
- Släpp knappen.

### Koppla ur den elektroniska parkeringsbromsen

- Slå på tändningen.
- Tryck på knappen  » **bild 175**. Trycka samtidigt hårt på bromspedalen eller om motorn är igång, tryck lätt på gaspedalen.
- Signallampen på knappen » **bild 175** (pil) och den röda  signallampen på instrumentpanelen släcks.

### Automatisk frigöring av den elektroniska parkeringsbromsen när bilen börjar köra

Den elektroniska parkeringsbromsen inaktiveras automatiskt vid start om (efter att förardörren har stängts och förarens säkerhetsbälte har spänts fast) **någon** av följande situationer inträffar:

- Ett växelläge är ilagt eller växlar över till ett annat växelläge och gaspedalen är något nedtryckt.
- För att underlätta vissa manövrer finns det undantag som tillåter den automatiska parkeringsbromsen att läggas ur utan att förarens säkerhetsbälte sätts fast.

Parkeringsbromsen kan hindras från att läggas ur automatiskt genom att kontinuerligt dra upp  » **bild 175** knappen vid start.

Den elektroniska parkeringsbromsen läggs inte ur förrän  knappen släpps. Detta kan

underlätta vid start när en tung last dras » sidan 272.

### Automatisk aktivering av den elektroniska parkeringsbromsen när man stiger ur bilen på felaktigt sätt

På bilar med automatisk växellåda aktiveras den elektroniska parkeringsbromsen automatiskt när du lämnar bilen på ett felaktigt sätt, om:



- Väljarspaken är i läge **D/S** eller **R** eller i Tiptronic-växelkulisen.
- **OCH:** Bilen står stilla.
- **OCH:** Förardörren är öppen.

### Automatisk aktivering av den elektroniska parkeringsbromsen när tändningen slås av

Denna funktion kan inaktiveras genom infotainmentsystemet » sidan 85.

### Nödbromsfunktion

Använd endast nödbromsfunktionen om du inte kan stanna bilen med fotbromsen » .

- Dra och håll knappen  » **bild 175** i detta läge för att stoppa bilen på ett **kraftfullt** sätt. Samtidigt kan en akustisk varning höras.
- För att avbryta inbromsningen släpper du -knappen eller trycker ner gaspedalen.

### ⚠ VARNING

Felaktig användning av den elektroniska parkeringsbromsen kan orsaka olyckor och skador.

- Använd aldrig den elektroniska parkeringsbromsen för att stoppa bilen, förutom i nödfall. Bromssträcken kan bli betydligt längre, eftersom endast bakhjulen bromsar, under vissa omständigheter. Använd alltid fotbromsen.
- Accelerera aldrig från motorn när ett växelläge eller en växel är ilagd och motorn är i drift. Bilen kan börja rulla, även om den elektroniska parkeringsbromsen är ilagd.
- När den elektroniska parkeringsbromsen läggs i eller ur sker en liten rörelse i bromspedalen. Var noga med att inte placera foten under pedalen.

### 🕒 VIKTIGT

För att förhindra att fordonet rör sig oavsiktligt när den parkeras, lägg först i den elektroniska parkeringsbromsen och ta sedan bort foten från bromspedalen.

### 📌 Observera

- Om bilbatteriet är tomt går det inte att lägga ur den elektroniska parkeringsbromsen. Starta istället med startkablar»» sidan 50.
- När den elektroniska parkeringsbromsen läggs i eller ur kan ljud höras.

- Systemet utför automatiska och hörbara tester sporadiskt i den parkerade bilen om en viss tid passerar utan att den elektroniska parkeringsbromsen används.

### Auto Hold-funktion



**Bild 176** I den nedre delen av mittkonsolen: Auto Hold-funktionsknapp.

Indikatorlampan i Auto Hold»» **bild 176** knappen fortsätter lysa när Auto Hold-funktionen är ansluten.

När Auto Hold-funktionen är aktiverad hjälper den föraren att hålla fordonet stillastående vid upprepade intervall eller under en viss tid medan motorn är igång, t.ex. vid körning uppför en backe, vid stopp vid trafikljus eller vid upprepade stopp i tät trafik.

När Auto Hold-funktionen är aktiverad förhindrar den automatiskt att fordonet rullar

när det står still utan att bromspedalen behöver tryckas ned.

Efter att systemet känner att fordonet står still och bromspedalen har släppts upp, håller Auto Hold-funktionen fordonet i stillastående läge. Föraren kan ta bort foten från bromspedalen.

När föraren rör gaspedalen eller accelererar något för att fortsätta köra, släpper Auto Hold-funktionen bromsen. Fordonet rör sig beroende på vägens lutning.

Om fordonet står stilla och ett av villkoren för Auto Hold-funktionen inte uppfylls, inaktiveras funktionen automatiskt och knappens signallampa släcks»» **bild 176**. Den elektroniska parkeringsbromsen aktiveras automatiskt (om det är nödvändigt) för att parkera fordonet på ett säkert sätt »» **△**.

### Villkor för att hålla fordonet stillastående med Auto Hold-funktionen

- Förardörren måste vara stängd.
- Förarens säkerhetsbälte måste vara fastspänt.
- Motorn är igång.

### Aktivera och inaktivera Auto Hold-funktionen

Tryck på Auto Hold »» **△**. Signallampan på knappen släcks när Auto Hold-funktionen kopplas från.

»

### Automatiskt aktivering och inaktivering av Auto Hold-funktionen

Om Auto Hold-funktionen slogs på med Auto Hold -knappen innan tändningen slogs av kommer funktionen att förbli aktiverad nästa gång tändningen slås på.

Om Auto Hold-funktionen inte var aktiverad, så kommer den automatiskt att förbli inaktiv när tändningen sätts på.

**Auto Hold-funktionen aktiveras automatiskt om följande villkor uppfylls** (alla villkor måste vara uppfyllda samtidigt) >>> :

1. Bilen hålls **stillastående** med bromspedalen på plant underlag eller i en backe.
2. Motorn roterar "korrekt".

**Auto Hold-funktionen inaktiveras automatiskt om följande villkor uppfylls:**

1. Om något av villkoren som anges på >>> sidan 253, Villkor för att hålla fordonet stillastående med Auto Hold-funktionen inte längre uppfylls.
2. Om motorn går ojämnt eller om ett fel har upptäckts.
3. Om motorn stannar.
4. Om gaspedalen trycks ner
5. Om något av däcken endast har minimal kontakt med marken, t.ex. vid axelartikulation.

### VARNING

Den smarta tekniken som används för Auto Hold-funktionen kan dock inte upphäva de fysiska lagarna, den fungerar endast inom systemets begränsningar. Den större bekvämlighet som ges från Auto Hold-funktionen bör aldrig fresta dig att ta några risker som kan äventyra säkerheten.

- Lämna aldrig bilen när den är igång och Auto Hold-funktionen är aktiverad.
- Auto Hold-funktionen kan inte alltid hålla fordonet fullständigt stillastående i en uppförs- eller nedförsbacke, t.ex. på hala eller frusna väglag.

### Observera

Innan du kör in i en bilvätt ska Auto Hold-funktionen inaktiveras. Anledningen till detta är att allvarliga skador kan åsamkas om den elektroniska parkeringsbromsen aktiveras.

## Stabiliserings- och nödbromsassistens

### Signallampor

#### Lyser

Fel på ESC eller ABS, eller avbrott orsakat av systemet. ESC arbetar tillsammans med ABS. Vid fel på ABS tänds även lampan.

#### Blinkar

ESC eller TCS aktiverat.

#### Den tänds

ASR manuellt inaktiverat.

Eller: ESC i sportläge >>> sidan 257.

#### Lyser

ABS-systemet är defekt eller fungerar inte.

Signallamporna tänds när tändningen sätts på och ska släckas igen efter ca två sekunder. Det är den tid det tar att utföra funktionskontrollen.



### Bromsassistanssystem

#### Elektronisk stabilitetskontroll (ESC)

ESC hjälper till att förbättra säkerheten. Den minskar tendensen att sladda och förbättrar fordonets stabilitet och vägghållning. ESC detekterar kritiska försärsituationer, t.ex. understyrning och överstyrning av fordonet samt spinn på drivhjulen. Systemet stabiliserar fordonet genom att bromsa individuellt med varje hjul eller genom att minska motorns vridmoment. Varningslampan på instrumentpanelen blinkar när ESC ingriper.

ESC innefattar de låsningsfria bromsarna (ABS), den hydrauliska bromsassistansen (HBA), antispinnregleringen (ASR), elektronisk differentialspärr (EDS), elektronisk vridmomentsreglering (XDS) och krängningskontroll för släp\*.

ESC hjälper även till att stabilisera fordonet genom att modifiera vridmomentet.

TCS kan inaktiveras om du vill kunna slira  
» sidan 257.

#### Låsningsfria bromsar (ABS)

ABS förhindrar att hjulen låser sig vid inbromsning fram tills att fordonet i stort sett står still. Du kan fortsätta att styra fordonet även när bromsen är helt nedtryckt. Håll foten på bromspedalen och pumpa inte med bromsen. Du känner hur bromspedalen vibrerar när ABS används.

Om växellådan eller bromssystemet modifieras kan ABS-systemets effektivitet försämrats betydligt.

#### Hydraulisk bromsassistans, HBA (Hydraulic Brake Assist)

Bromsassistanssystemet kan minska nödvändig bromssträcka. Bromskraften förstärks automatiskt om du trycker på pedalen snabbt vid ett nödfall. Du måste fortsätta att trycka på pedalen tills faran är över.

#### Antispinnreglering (ASR)

Vid den händelse att hjulen slirar minskar TCS motorns vridmoment så att det anpassas till vägförhållandena. Det hjälper bilen vid start, acceleration eller i kraftigt lut.

#### Elektronisk differentialspärr (EDL)

När EDL detekterar hjulspinn bromsar det hjulet som spinner och fördelar effekten på de andra drivhjulen. Denna funktion förblir aktiv upp till 100 km/h.

För att förhindra att bromsskivan på bromshjulet överhettas inaktiveras EDL automatiskt om den detekterar för stor last. Fordonet kan fortfarande köras. EDL aktiveras automatiskt igen när bromsen har kylts ned.

#### Krängningskontroll för släp\*

Om bilen drar ett släp kontrollerar denna funktion följande: Släpet tenderar att kränga.

När släpets krängning känns i fordonet och detekteras av ESC bromsas fordonet automatiskt inom systemets gränser och svängningen minskas. Krängningskontroll för släp är inte tillgänglig i alla länder » sidan 278.

#### Elektronisk differentialspärr (XDS)

När man kör i en kurva får differentialväxeln det yttre hjulet att rotera i en högre hastighet än det inre hjulet. På så sätt får det hjul som roterar snabbare (yttrehjulet) lägre vridmoment än det inre hjulet. Det kan innebära att det vridmoment som går till det inre hjulet är för högt i vissa situationer, vilket gör att hjulet slirar. Å andra sidan får det yttre hjulet ett lägre vridmoment än det kan överföra. Detta kan leda till att drivaxeln, i detta fall framaxeln, tappar grepp, vilket orsakar understyrning eller "ökad" svängradie.

XDS-systemet kan registrera och korrigera effekten via ESC-systemets givare och signaler.

Via ESC bromsar XDS det inre hjulet och motverkar det överdrivna vridmomentet på detta hjul. Det gör att den önskade körbanan blir betydligt mer precis.

XDS-systemet arbetar tillsammans med ESC-systemet och är alltid aktivt, även när TCS har slagits av, eller om ESC är i sportläge eller har kopplats ur.

»

## Multikollisionsbroms

Multikollisionsbromsen har en automatisk bromsfunktion som aktiveras av styrdonet för krockkudden. Den aktiveras i händelse av en olycka om styrdonet för krockkudden upptäcker en fartminskning ovanför aktiveringsnivån och inbromsningen hanteras av ESC-systemet.

Multikollisionsbromsen hjälper föraren vid en olycka genom att bromsa och undvika sladd som annars skulle kunna leda till ytterligare kollisioner.

Följande åtgärder påverkar automatisk bromsning vid en olycka:

- När föraren trycker på gaspedalen fungerar inte automatisk bromsning.
- När bromstrycket vid bromspedalen är större än systemets bromstryck, så bromsas fordonet automatiskt.
- Multikollisionsbromsen är inte tillgänglig om det finns en störning i ESC-systemet.

## Elektromekanisk bromsservo (eBKV)

När tändningen är påslagen stöttar den elektromekaniska bromsservon kraften från foten genom att öka trycket som föraren utövar på bromspedalen. När tändningen slås från reduceras stödet från bromsservon

progressivt. När du stannar bör du förhindra att bilen böja rulla.

Om den elektromekaniska bromsservon inte fungerar tänds den röda symbolen  som indikering på ett fel i bromssystemet på instrumentpanelen. När du bromsar med en defekt elektromekanisk bromsservo kan vibrationer uppstå i bromspedalen.

Om den elektromekaniska bromsservon inte fungerar måste bromspedalen tryckas ned hårdare då bromsavståndet ökar på grund av bristen på stöd från bromsservon.

## Bromsblandning<sup>1)</sup>

Bromsenergiättervinningen kan generera en bromseffekt. Denna bromseffekt beror på det valda körprogrammet och högvoltsbatteriets laddningsnivå.

Om bromseffekten som genereras från energiättervinningen är mycket intensiv tänds bilens bromsljus. När elmotorn används som en generator kan den generera ett bromsmoment på framhjulen baserat på varvtal, temperatur och högvoltsbatteriets laddningsnivå.

Dessa variabla parametrar orsakar varierande fartminskningar som kompenseras hydrauliskt enligt förarens önskemål. Den här funktionen kallas "bromsblandning" och kombi-

nerar mekanisk inbromsning med motorbromseffekten.



## VARNING

Att köra i hög hastighet på is, halt och blött väglag kan resultera i förlorad kontroll över bilen och allvarliga skador för föraren och passagerarna.

- ESC, ABS, TCS, EDS och den elektroniska vridmomentsregleringen kan inte bryta mot fysikens lagar. Tänk alltid på det, framförallt när du kör på blöta eller hala vägar. Om du märker att systemet aktiveras bör du minska hastigheten omedelbart och anpassa den till väglaget och trafiksituationen. Ta inte mer risker bara för att det finns fler säkerhetssystem. Om du gör det kan en olycka inträffa.
- Kom ihåg att olycksrisken alltid ökar om du kör fort, framförallt i kurvor och vid halt väglag, eller om du kör för nära framförvarande fordon. ESC, ABS, bromsassistans, EDS och elektronisk vridmomentskontroll kan inte förhindra olyckor: olycksrisk!
- Var försiktig när du accelererar på hala ytor (t.ex. is- eller snötäckta ytor). Trots kontrollsystemen kan hjulen spinna och påverka fordonets stabilitet: olycksrisk!

<sup>1)</sup> Gäller för laddhybridbilar

### Observera

- ABS och TCS fungerar endast korrekt om alla fyra hjulen har identiska däck. Skillnad i däckens rullningsradie kan leda till att systemet reducerar motoreffekten när detta inte är önskvärt.
- Ljud kan höras från systemens regleringsprocesser på grund av att de är i drift.
- Om varningslampan  eller  tänds kan ett fel ha inträffat >>> sidan 78 .
- Alla ändringar som görs på bilen (exempelvis av motor, bromssystem, växellåda eller kombinationen av hjul och däck) kan påverka funktionen hos ABS, TCS och EDS.

### Aktivera och inaktivera ESC och ASR





**Bild 177** I den nedre delen av mittkonsolen: knapp för att slå på/av ESC

ESC sätts på automatiskt när motorn startar och fungerar endast när motorn är igång och omfattar ABS-, EDS- och TCS-systemen.

ASR-funktionen ska endast stängas av i situationer där väggreppet är otillräcklig.



Beroende på utrustning och version är det möjligt att stänga av endast ASR eller att aktivera ESC i "Sport"-läget.

#### Aktivera och inaktivera ASR

- ASR-systemet kan slås på och stängas av med ett snabbt tryck på  knappen på mittkonsolen\* >>> **bild 177** .
- **ELLER:** I infotainmentsystemet, tryck på funktionsknappen  > **Förarstödsystem > ESC-meny** >>> sidan 85 . I bilar med ett förarinformationssystem\* visas motsvarande indikering.

När ASR inaktiveras kommer signallampan att  tändas på instrumentpanelen.



#### Koppla in och ur ESC i "Sport"-läget

- I "Sport"-läget kan ESC slås av och på med ett snabbt tryck på  knappen på mittkonsolen\* >>> **bild 177** .
- **ELLER:** I infotainmentsystemet, tryck på funktionsknappen  > **Förarstödsystem > ESC-meny** >>> sidan 85 . I bilar med ett förarinformationssystem\* visas motsvarande indikering.

När "Sport"-läget är aktiverat stabiliserar ESC fordonet och ingreppen från antispinnregleringen (ASR) begränsas. Dessutom tänds  signallampan på instrumentpanelen.

#### Koppla in och ur ESC

I vissa versioner av modellen kan, förutom antispinnsystemet (TCS), även den elektroniska stabilitetskontrollen (ESC) stängas av.

- ESC-systemet kan slås på och stängas av med ett snabbt tryck på  knappen på mittkonsolen\* >>> **bild 177** .
- **ELLER:** I infotainmentsystemet, tryck på  > **Förarstödsystem > ESC-meny** >>> sidan 85 . I bilar med ett förarinformationssystem\* visas motsvarande indikering.

När ESC kopplas ur kommer signallampan att  tändas på instrumentpanelen.

### VARNING

ESC Sport-läget ska endast aktiveras när trafikförhållandena och förarens körförmåga så tillåter. Sladdrisk!

- Med ESC i Sport-läge begränsas stabiliseringsfunktionen för att tillåta en sportigare körning. Drivhjuln kan spinna och fordonet kan sladda.
- Om ESC inaktiveras är inte fordonsstabiliseringsfunktionen tillgänglig. »

**i Observera**

Om ASR inaktiveras eller om Sport-läget är valt kommer farthållaren\* att inaktiveras.

## Parkering

### Parkera bilen

När du parkerar bilen ska du ta hänsyn till alla lagar och bestämmelser.

Notera alltid följande punkter när du parkerar fordonet:

- Parkera bilen på lämplig yta >>> .
- Lägg i den elektroniska parkeringsbromsen >>> sidan 252.
- Ställ väljarspaken i läge P.
- Stäng av motorn och tändningen. Vrid ratten något för att koppla in rattlåset.
- När du lämnar bilen ska du ta med dig alla nycklar.

### Dessutom i branta lutningar

Innan du slår av motorn ska du vrida ratten så att bilen stoppas av trottoaren om den börjar rulla.

- I nedförsbackar ska du vrida framhjulen så att de ligger mot trottoaren.

- I uppförsbackar ska du vrida hjulen mot vägens mitt.

### VARNING

- Undvik att parkera där det heta avgassystemet skulle kunna tända lättantändliga material, som t.ex. torrt gräs, låga buskar, spillt bränsle eller brännbart material.
- Lämna inga passagerare inne i en låst bil. De kan eventuellt inte öppna dörrarna eller fönstren. Låsta dörrar hindrar vid räddningssituationer.
- Barn ska inte lämnas ensamma i bilen. De kan mixtra med handbromsen eller växelspaken, vilket kan få bilen att börja rulla okontrollerat.
- Beroende på väderleksförhållandena kan det bli mycket varmt eller kallt inuti fordonet. Detta kan ha dödliga konsekvenser.

## Hjälpa till med parkering och manövrering

### Parkeringsassistent (Park Assist)\*

#### Inledning

Parkeringsassistenten är en ytterligare funktion i ParkPilot>>> sidan 265 och hjälper föraren att hitta en lämplig parkeringsplats bland följande typer:

- parkering genom att backa in på platser för vinkelrät parkering och fickparkering,
- parkering genom att köra framåt in på platser för vinkelrät parkering,
- lämna en parkeringsruta genom att köra framåt från fickparkering,
- parkering på lämplig plats genom att köra framåt med vinkel in i parkeringsrutan. Systemet kommer att centrera bilen i parkeringsrutan.

I bilar med parkeringsassistent och fabriksmonterat infotainmentsystem visas de främre, bakre områdena och områdena på sidan och positionen för hinder visas i relation till bilen.

Parkeringsassistenten har vissa systembestämda begränsningar när det används krävs att föraren är särskilt uppmärksam »» ⚠.

### ⚠ VARNING

Tekniken som används i parkeringsassistenten omfattar en rad begränsningar som är inneboende i det faktiska systemet och i användningen av ultraljudssensorer. Användning av parkeringsassistenten bör aldrig fresta dig att ta några risker som kan äventyra säkerheten. Systemet kan inte ersätta förarens uppmärksamhet.

- Om bilen börjar rulla oavsiktligt kan det orsaka allvarliga skador.
- Anpassa alltid hastigheten och körstilen efter sikten, vädret, väglaget och trafiksituationen.
- Vissa ytor på föremål och klädesplagg reflekterar inte signalerna från ultraljudssensorn. Systemet kan inte korrekt registrera sådana föremål eller personer som bär sådana plagg.
- Signalerna från ultraljudssensorn kan påverkas av externa ljudkällor. I vissa situationer kan de förhindras att registrera personer eller föremål.
- Ultraljudssensorerna har döda vinklar där hinder och personer inte upptäcks.
- Ha uppsikt över området runt bilen hela tiden eftersom ultraljudssensorerna inte detekterar små barn, djur och vissa objekt i alla situationer.

### ⚠ VARNING

Snabba rattutslag vid parkering eller om du lämnar en parkeringsplats med parkeringsassistenten kan leda till allvarliga skador.

- Håll inte i ratten vid manövrar för att parkera eller lämna en parkeringsplats förän systemet uppmanar dig till det. Om du gör det så inaktiveras systemet under manövreringen vilket medför att parkeringen avbryts.

### ⓘ VIKTIGT

- Under vissa förhållanden detekterar ultraljudssensorerna inte föremål som släpvagnskopplingar, stänger, staket eller smala träd, eller en öppen baklucka, som kan skada bilen.
- Eftermontering av tillbehör på bilen, som en cykelhållare, kan störa parkeringsassistenten och orsaka skador.
- Som referens använder parkeringsassistenten parkerade bilar, trottoarer och andra föremål. Se till att däck och hjulen inte skadas under parkeringen. Vid behov avbryts parkeringsmanövern för att undvika att bilen skadas.
- Ultraljudssensorerna på den bakre stötfångaren kan skadas eller skiftas vid en kollision, t.ex. när du kör in eller ut ur en parkeringsplats.
- Om du rengör ultraljudssensorerna med högtryckspruta eller ångrengöring, ska du inte spruta direkt på dem utom mycket

kortvarigt och alltid på ett avstånd av minst 10 cm.

- En främre nummerskylt eller skylthållare som är större än utrymmet för nummerskylten, eller en nummerskylt som är böjd eller skev kan orsaka:

- felaktig detektering
- att sensorerna förlorar sikten
- att parkeringsmanövern avbryts eller att parkeringen blir dålig.

- Om en av ultraljudssensorerna är skadad, inaktiveras området som berörs av sagda sensorgrupp (fram eller bak) och kan inte aktiveras förrän felet har åtgärdats. Du kan dock fortfarande använda sensorerna på den andra stötfångaren som vanligt. Om det är fel på systemet kontaktar du en specialiserad verkstad. CUPRA rekommenderar att du går till en specialåterförsäljare av CUPRA eller en SEAT-återförsäljare.

### ⓘ Observera

- För att systemet ska fungera ordentligt, se till att hålla ultraljudssensorerna på stötfångaren rena och fria från snö och is. Täck dem inte med tejp eller andra föremål.
- Vissa ljudkällor, som grov asfalt eller gataner och ljudet från andra bilar kan leda till att parkeringsassistenten eller ParkPilot ger felaktiga varningar. Förekomsten av metallföremål kan också påverka manövern.



- För att bekanta dig med systemet och dess funktioner rekommenderar CUPRA att du övar dig på att använda parkeringsassistenten i ett område med lite trafik eller på en parkeringsplats.

## Beskrivning av parkeringsassistenten

Parkeringsassistentens komponenter är de ultraljudssensorer som sitter i stötfångarna fram och bak, **P** för att slå på och av systemet och meddelanden på kombiinstrumentets display.

### Villkor för parkering

- Antispinnreglering (ASR) måste vara aktiverad»» sidan 257.
- Hastighet när du passerar en parkeringsplats: Överskrid inte ca **50 km/h**.
- Håll ett avstånd mellan **0,5 och 2,0 meter** när du förbi parkeringsplatsen.
- Utrymme på längden (fickparkering): **bil-längd + 0,8 meter**.
- Utrymme på bredden (tvärställd parkering): **fordonets bredd + 0,8 meter**.
- Överskrid inte ca **7 km/h** vid parkering. Bilen kommer utföra en automatisk inbromsning endast när denna hastighet överskrids. Om du överskrider hastigheten fler än en gång stängs parkeringsassistenten av.

### Villkor för att lämna en parkeringsplats (endast för fickparkering)

- Antispinnreglering (ASR) måste vara aktiverad»» sidan 257.
- Utrymme på längden: **bilens längd + 0,5 meter**.
- Överskrid inte ca **7 km/h** när du lämnar parkeringsplatsen.

### I förtid stoppa eller automatiskt avbryta manövrarna för parkering eller lämna en parkeringsplats

Parkeringsassistenten avbryter manövrarna för att parkera eller lämna en parkeringsplats i följande fall:

- Tryck på knappen **P** i infotainmentsystemet, **☐** > **Förarstödsystem** > **Parkeringsassistent**.
- När man överskrider hastigheten 7 km/h fler än en gång.
- Föraren tar över kontrollen av ratten.
- Parkeringsmanövern avslutas inte inom 6 minuter efter det att den automatiska styrningen har aktiverats.
- Det är fel på systemet (systemet är för tillfället inte tillgängligt).
- TCS är inaktiverat.
- TCS eller ESC ingriper med reglering.
- Förardörren öppnas.

För att starta om manövern får ingen av dessa saker hända och knappen **P** i infotainmentsystemet trycks in igen.

### Särskilda egenskaper

Parkeringsassistenten har vissa inbyggda begränsningar i systemet. Det går till exempel inte att parkera i eller lämna en parkeringsplats som finns i kraftiga kurvor.

Medan parkering pågår i en parkeringsplats, eller ett sådan lämnas, hörs en kort signal för att uppmana föraren att växla mellan framåtgående växel och backväxel (beroende på situationen). I på varandra följande manövrar ber assistenten föraren att växla som senast när den kontinuerliga ljudsignalen låter (föremål inom ≤30 cm) från parkeringsassistenten.

När parkeringsassistenten vrider ratten när bilen står stilla, visar instrumentpanelen även symbolen **☺**. Håll bromspedalen nedtryckt så länge som symbolen är kvar på instrumentpanelens display för att vrida hjulen med bilen stillastående. På detta sätt behöver systemet färre manövrar för att slutföra parkeringsåtgärden.

### Släpvagnsläge

Parkeringsassistenten kan inte aktiveras om den fabriksmonterade dragkroken»» sidan 272 är elektriskt ansluten till en släpvagn.

### Efter hjulbyte

Om bilen efter hjulbyte inte längre kör in eller ur parkeringsplatser korrekt, kan det bero på att det nya hjulets omkrets kan vara annorlunda och att systemet måste anpassas till detta. Anpassningen sker automatiskt och sker medan du kör. Att svänga långsamt och åt båda håll (20 km/h) i några minuter kan bidra till denna anpassningsprocess »»  i Inledning på sidan 259.

### Välja typ av parkering



**Bild 178** På instrumentpanelens display: vy över parkeringsassistenten med förenklad vy.

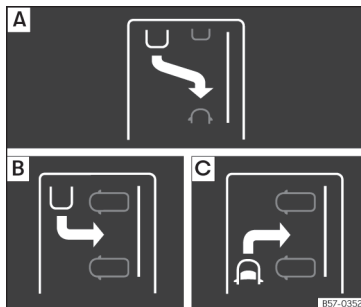

**Bild 179** På instrumentpanelens display: visning av parkeringslägen.

Parkeringsassistenten har följande 3 parkeringstyper:

- A** Fickparkering bakåt.
- B** Backning in i vinkelrät parkering.
- C** Körning framåt in i vinkelrät parkering.

### Välja parkeringstyp efter att ha passerat framför parkeringsplatsen

Efter att parkeringsassistenten aktiverats och sedan en parkeringsplats upptäckts ges ett förslag av parkeringstyp på instrumentpanelen. Parkeringsassistenten väljer automatiskt parkeringstyp. Den valda typen visas på instrumentpanelen »» **bild 178** och på infotainmentsystemets skärm.

- De nödvändiga kraven för att parkera med parkeringsassistenten måste uppfyllas »» sidan 260.

- Tryck på knappen **P** i infotainmentsystemet,  > **Förarstödsystem** > **Parkeringsassistent**.

- När systemet är påslaget markeras symbolen **P** på infotainmentsystemets skärm. Dessutom visas den valda parkeringstypen på instrumentpanelens display. Man kan välja parkeringstyp på infotainmentsystemets skärm.

- Om det finns flera platser tillgängliga kan en annan ruta väljas genom att trycka på den på infotainmentsystemets skärm.

- Följ anvisningarna som visas i instrumentpanelen medan du är uppmärksam på trafiken och kör bilen förbi parkeringsplatsen.

### Specialfall med vinkelrät parkeringsplats för att parkera framåt utan att först köra förbi

- De nödvändiga kraven för att parkera med parkeringsassistenten måste uppfyllas »» sidan 260.

- Kör framåt mot parkeringsrutan medan du håller uppsikt över trafik och stanna bilen med fronten delvis inne i parkeringsrutan.

- Tryck på knappen **P** i infotainmentsystemet en gång,  > **Förarstödsystem** > **Parkeringsassistent**.

»

- När systemet är påslaget markeras symbolen  på infotainmentsystemets skärm.

Dessutom visas det valda körsläget på instrumentpanelens display utan förenklad visning.

- Släpp ratten >>>  i Inledning på sidan 259.

## Parkera med parkeringsassistenten

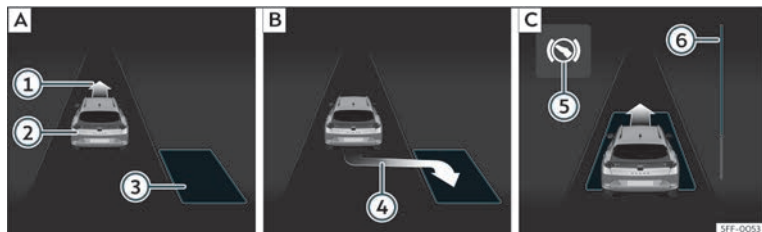

**Bild 180** På instrumentpanelens display: fickparkering. [A] Hitta en parkeringsplats. [B] Parkeringsposition. [C] Manövrering.

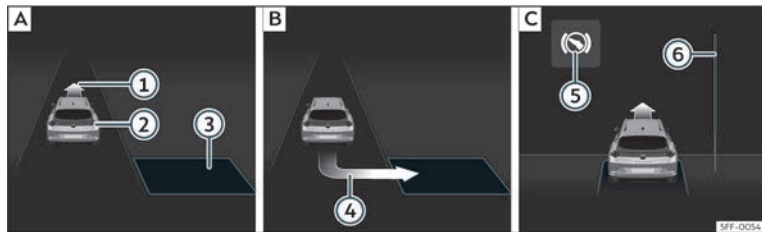

**Bild 181** På instrumentpanelens display: tvärställd parkering. [A] Hitta en parkeringsplats. [B] Parkeringsposition. [C] Manövrering.

- Meddelande om att köra framåt
- Din bil
- Parkeringsplats detekterad
- Meddelande att parkera

- Meddelande att bromspedalen ska tryckas ned
- Statusstapel

De nödvändiga villkor för att parkera med parkeringsassistenten >>> sidan 260 måste

vara uppfyllda och parkeringsläget måste väljas >>> sidan 261.

### Parkering

- Titta på displayen på instrumentpanelen för att se om utrymmet som detekteras är



"lämpligt" och om korrekt position för parkering har uppnåtts >>> **bild 180** **B** eller >>> **bild 181** **B**. Platsen anses vara "lämplig" om displayen på instrumentpanelen visar meddelandet att du ska parkera **4**.

- Stanna bilden och lägg efter en kort paus i backväxeln **eller** tryck på knappen **P** i infotainmentsystemet, **> Förarstödsystem > Parkeringsassistent**.

- Släpp ratten >>> **Δ** i Inledning på sidan 259.

- Observera följande meddelande: **Ingrepp i aktiv riktning. Håll uppsikt över omgivningen!**. Medan du är uppmärksam på omgivningen, accelererar du försiktigt upp till maximalt 7 km/h. Under parkeringsmanövern övertar systemet **endast** styrningen. **Som förare måste du accelerera, vid behov aktivera kopplingen, växla och bromsa.**

- Backa tills ParkPilot ljuder kontinuerligt; **ELLER**: backa tills indikeringen att köra framåt visas på instrumentpanelens display >>> **bild 180** **C** eller >>> **bild 181** **C**; **ELLER**: backa tills meddelandet **Parkeringsassistent avslutad** visas på instrumentpanelens display. Statusstapel **6** visar det avstånd som ska täckas >>> sidan 263.

- Tryck ned bromspedalen tills parkeringsassistenten slutar vrida på ratten; **ELLER**: tills symbolen **Ⓢ** slocknar på instrumentpanelens skärm.

- Lägg i ettans växel.

- Kör framåt tills ParkPilot ljuder kontinuerligt; **ELLER**: kör framåt tills indikeringen att backa visas på instrumentpanelens display. Parkeringsassistenten styr bilen framåt och bakåt tills den placeras mitt i platsen >>> **bild 180** **C** eller >>> **bild 181** **C**.

- För bästa resultat väntar du i slutet av varje manöver tills parkeringsassistenten har slutat vrida på ratten. Parkeringsförloppet avslutas genom när ett meddelande visas på instrumentpanelen och i vissa fall ljuder en akustisk signal.

### Statusstaplar

Statusstapel

>>> **bild 180** **6** och >>> **bild 181** **6** på instrumentpanelens skärm visar det relativa avståndet som ska täckas. Ju större avstånd, desto fullare statusstapel. När du kör framåt, minskar statusstapelns innehåll uppåt och när du backar, minskar den nedåt.

### **i** Observera

**Om förloppet avbryts i förtid under parkeringen, kanske resultatet inte blir det bästa.**

## Köra ut från en parkeringsplats med hjälp av parkeringsassistenten (endast vid fickparkering)

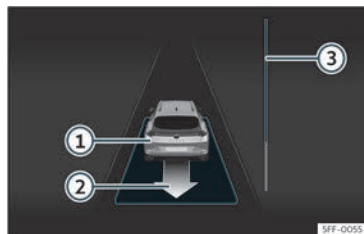

**Bild 182** På instrumentpanelens display: köra ut från en längsgående parkeringsplats.

- 1** Din bil med backväxel
- 2** Meddelande som anger den föreslagna manövern för att lämna parkeringsplatsen
- 3** Statusstapel för att indikera det avstånd som återstår att täcka

## Köra ut från en parkeringsplats (fickparkering)

De nödvändiga kraven för att lämna en parkeringsplats med parkeringsassistenten måste uppfyllas >>> sidan 260.

- Tryck på knappen **P** i infotainmentsystemet, **> Förarstödsystem > Parkeringsassistent**. När systemet är påslaget markeras **>>**

symbolen  på infotainmentsystemets skärm.

- Slå på korrekt blinkerssignal mot vägen som du ska köra ut på när du lämnar parkeringsplatsen.
- Lägg i backväxeln eller tryck på knappen  i infotainmentsystemet.
- Släpp ratten >>>  i Inledning på sidan 259. Observera följande meddelande: **Automatisk styrning aktiverad. Var uppmärksam på din omgivning.** Medan du är uppmärksam på omgivningen, accelererar du försiktigt upp till maximalt 7 km/h. När du lämnar parkeringsplatsen övertar systemet endast styrningen. **Som förare måste du accelerera, vid behov aktivera kopplingen, växla och bromsa.**
- Backa tills ParkPilot ljuder kontinuerligt; **ELLER:** backa tills displayen på instrumentpanelen visar indikeringen att du ska köra framåt. Statusstapeln >>> **bild 182**  visar det avstånd som ska täckas >>> sidan 263.
- Tryck ned bromspedalen tills parkeringsassistenten slutar vrida på ratten; **ELLER:** tryck ned bromspedalen tills symbolen  slocknar på kombiinstrumentets display.
- Kör framåt tills ParkPilot ljuder kontinuerligt; **ELLER:** kör framåt tills indikeringen att backa visas på instrumentpanelens display. Parkeringsassistenten styr bilen framåt och bakåt tills den kan lämna parkeringsplatsen.

- Bilen kan lämna platsen när ett meddelande visas på instrumentpanelen och i vissa fall ljuder en akustisk signal. Ta över styrningen med svängvinkeln som ställts in av parkeringsassistenten.
- Var uppmärksam på trafiken och lämna parkeringsplatsen.

### Automatisk inbromsning av parkeringsassistenten

Parkingsassistenten hjälper föraren genom att automatiskt bromsa i vissa situationer.



Föraren är alltid ansvarig för att bromsa i tid >>> .

### Automatiskt bromsingripande för att undvika att hastighetsgränsen överskrids

För att undvika att hastighetsgränsen på ca 7 km/h överskrids när du kör in eller ur en parkeringsficka kan bromsarna aktiveras automatiskt. Sedan bromsarna aktiverats automatiskt, kan manövrarna för att köra in i eller ur en parkeringsplats fortsätta.

Bromsarna aktiveras automatiskt endast en gång för varje försök att köra in i eller ur en parkeringsplats. Om hastighetsgränsen på 7 km/h överskrids igen, stoppas respektive manöver.

### Automatisk inbromsning för att minska eventuella skador

Beroende på vissa villkor, kan parkeringsassistenten bromsa in bilen automatiskt på grund av hinder och en kort stund aktivera och hålla bromspedalen nedtryckt >>>  . Efter detta måste föraren trampa ned bromspedalen.

Automatiskt bromsingrepp för att minska skador medför att parkeringsmanövern avslutas.

### VARNING

Det automatiska bromsingripandet som genom parkeringsassistenten bör aldrig fresta dig att ta några risker som kan äventyra säkerheten. Systemet kan inte ersätta förarens uppmärksamhet.

- Parkeringsassistenten har vissa inbyggda begränsningar i systemet. I vissa situationer fungerar det automatiska bromsingreppet med begränsningar, eller så kan det inte alls fungera.
- Var alltid beredd på att själv använda bromsen!
- Det automatiska bromsingreppet avbryts efter cirka 1,5 sekunder. Bromsa sedan själv.

## Parkering och manövrering med parkeringshjälp (ParkPilot)

### Inledning

Dessa förarstödsystem hjälper dig att parkera och manövrera:

- **Parkeringshjälp Plus** >>> sidan 266 . Det är en assistent som ger dig visuella och akustiska varningar för hinder som upptäckts *framför* och *bakom* bilen >>> sidan 266.
- **Parkeringshjälp bak** >>> sidan 269 . En akustisk och visuell hjälp som varnar för hinder *bakom* bilen >>> sidan 269 .

### ⚠ VARNING

- Håll alltid uppsikt över trafiken och området runt bilen. Förarstödsystemet är inte en ersättning för din egen trafikmedvetenhet. Ansvar ligger alltid hos föraren.
- Sensorerna har döda vinklar där hinder och personer inte upptäcks. Var extra uppmärksam på barn och djur.
- Ha alltid kontroll över bilens omgivning: använd speglarna för ytterligare hjälp.

### ⌚ VIKTIGT

Parkeringshjälpens funktioner kan påverkas av olika faktorer som kan orsaka skador:

- Under vissa omständigheter upptäcker eller visar inte systemet vissa föremål:
  - Kedjor, dragstänger, staket, stolpar och smala träd.
  - Föremål som är placerade över givarna, såsom utskjutningar i en vägg.
  - Föremål med vissa ytor eller strukturer, såsom nätstängsel eller pudersnö.
- Vissa ytor på föremål och klädesplagg reflekterar inte signalerna från ultraljudssensorn. Systemet kan inte korrekt identifiera sådana föremål eller personer som bär sådana plagg.
- Signalerna från sensorn kan påverkas av externa ljudkällor. Detta kan hindra dem från att upptäcka personer eller föremål.
- Om systemet varnar dig för att du närmar dig ett lågt hinder, observera att hindret, efter att det har upptäckts av systemet, kan försvinna från sensorerna när bilen närmar sig och systemet kommer då inte längre att varna dig för det. Under vissa förhållanden detekteras inte vissa objekt, såsom höga trottoarkanter, som kan skada fordonets undersida.
- Om varningen från parkeringshjälpen ignoreras kan bilen orsakas stora skador.
- Skador på kylargrill, stötfångare, hjulhus och underrede kan ändra givarnas placering.

ing. Detta kan påverka parkeringshjälpfunktionen. Låt en specialiserad verkstad kontrollera funktionen.

- En registreringsskylt eller registrerings skyltshållare med mått som överstiger utrymmet för registreringsskylten eller en skadad registreringsskylt kan orsaka felregistrering eller förlorad sikt för sensorerna.

### 📺 Observera

- Infotainmentsystemets skärm har en kort tidsfördröjning i visningen.
- I vissa situationer kan systemet varna även om det inte finns något föremål i området:
  - Ojämna eller stensatta ytor eller mark med högt gräs.
  - Externa ultraljudskällor, såsom fordon med ultraljudssystem.
  - Vid störtregn, intensiva snöfall, hagel eller tätavgaser.
  - Om registreringsskylten inte sitter fast ordentligt på stötfångaren.
  - Vid lutningsförändring.
- För att systemet ska fungera korrekt, se till att hålla sensorerna rena och fria från snö och is. Täck inte över dem med klistermärken eller andra föremål.
- Om du rengör ultraljudssensorerna med högtrycksutrustning eller ångrengöring, spruta inte direkt på dem utom mycket



kortvarigt och håll alltid ett avstånd på minst 10 cm.

- Att montera tillbehör på bilens främre del, som t.ex. en skylthållare med reklam, kan påverka parkeringsassistentens funktion.
- Vi rekommenderar att övar på att parkera i ett område utan trafik.
- Indikeringars och varningssignalers ljudsignal och volym kan ändras»» sidan 269.
- Var vänlig se informationen om att köra med släp»» sidan 269.

## Parking System Plus\*

### Beskrivning

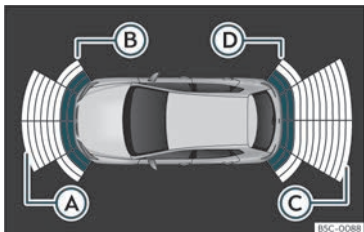

**Bild 183** Parkeringshjälpens visning på infotainmentsystemets display.

**Parkeringshjälp Plus** hjälper föraren med visuella varningar och varningsljud om hinder som upptäcks framför och bakom bilen.

Stötfångarna är försedda med sensorer. När ett föremål upptäcks indikeras detta av ljudsignaler och i infotainmentsystemet »» **bild 183**.

När du närmar dig ett hinder är det möjligt att veta om hindret är framför eller bakom bilen genom att välja olika ljud.

Sensorernas ungefärliga mätområde är:

- (A) 1,20 m
- (B) 0,60 m
- (C) 1,60 m
- (D) 0,60 m

När du närmar dig hindret blir ljudvarningarnas frekvens högre. Signalen ljuder kontinuerligt vid ca 0,3 m: Stopp!

Om avståndet hålls sänks ljudvarningens volym efter ca 2,5 sekunder.

### Använda parkeringshjälpen

**Koppla in och ur parkeringshjälpen manuellt**

- Tryck på funktionsknappen  > **Förarstödsystem > Parkeringshjälp**.

**Slå på parkeringshjälpen automatiskt**

- Lägg i backväxeln.
- **ELLER:** Om du kör framåt i en hastighet under 15 km/h och du stöter på ett hinder sker den visuella varningen när det är mindre än 95 cm bort, eller akustiskt när det är mindre än 50 cm bort. Om automatisk avslutning aktiveras visas en förenklad vy.
- **ELLER:** Om bilen backar ett visst avstånd (mellan ca 10 och 20 cm beroende på om ett hinder upptäcks).

**Stänga av parkeringshjälpen automatiskt**

- Kör framåt 15 km/h eller fortare.
- **ELLER:** För väljarspaken till läge P.

**Stänga av parkeringshjälpens ljud tillfälligt**

- Tryck på funktionsknappen .
- **ELLER:** Lägg i den elektroniska parkeringsbromsen.

**Ändra från förenklad till fullständig vy**

- Lägg i backväxeln om bilen är utrustad med backkamera.
- **ELLER:** Tryck på bilikonen i den förenklade vyn.
- **ELLER:** Om bilen backar ett visst avstånd (mellan ca 10 och 20 cm beroende på om ett hinder upptäcks).

Växla till backassistentens vy (backkamera "RVC")

- Lägg i backväxeln.
- **ELLER** tryck på knappen RVC på infotainmentsystemets skärm<sup>1)</sup>.

En kort bekräftelse-signal ljuder och knapp-symbolen tänds när systemet aktiveras.

### Automatisk aktivering

När **Parkeringshjälp Plus** ansluts automatiskt visas ett diagram över bilen och segmenten på displayen. Denna funktion är tillgänglig om inte användaren har inaktiverat den.

Det sker bara varje gång som hastigheten minskar till under 15 km/h första gången.

Om den har inaktiverats med knappen **P<sub>off</sub>** i infotainmentsystemet (☞ > **Förarstödsystem** > **Parkeringshjälp**) måste något av följande göras för att den ska aktiveras automatiskt igen:

- Stäng av tändningen och sätt på den igen.
- **ELLER**: Kör framåt i mer än ca 15 km/h.
- **ELLER**: För spaken till läge **P** och tillbaka igen.

<sup>1)</sup> RVC-knappen visas endast när backväxeln är ilagd.

- **ELLER**: Slå av och på automatisk aktivering i infotainmentsystemet.

Den automatiska aktiveringen av parkeringshjälp kan slås på och av i infotainmentsystemet >>> sidan 81 >>> sidan 85 :

- Slå på tändningen.
- Tryck på funktionsknappen ☞ > **Förarstödsystem** > **Parkeringshjälp**.
- Välj **Automatisk aktivering**. Om rutan är ikryssad är funktionen aktiv.

Om systemet aktiveras automatiskt så avges bara ett varningsljud om det finns föremål framför bilen närmare än ca 50 cm.

#### ⚠ VIKTIGT

**Parkeringshjälp**en aktiveras bara automatiskt när du kör sakta. Om körsättet inte är anpassat till situationen kan olyckor och allvarliga person- eller materialskador uppstå.

### Segment i visuell indikering

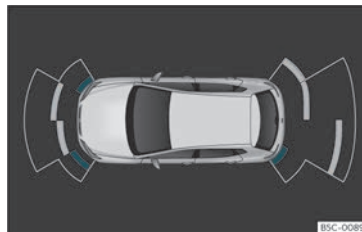



**Bild 184** Parkeringshjälpens visning på infotainmentsystemets display.

Segmenten indikeras optiskt enligt följande:

- **Vita och segment**: Hindret befinner sig mer än 30 cm från färdvägen eller i motsatt färdriktning. De visas också när den elektroniska parkeringsbromsen är aktiverad.
- **Gula segment**: Hindren befinner sig på bilens färdväg och med ett avstånd på mindre än ca 30 cm.
- **Röda segment**: Hinder är mindre än ca 30 cm bort. »

Ett rörelseområde anger den förväntade färdvägen framåt eller bakåt, beroende på vilken växel som är ilagd.

Om ett hinder finns i bilens färdriktning hörs motsvarande varningssignal.

När det näst sista segmentet visas har fordonet nått kollisionzonen. I kollisionzonen visas hindren i rött, även de utanför fordonets väg. Stanna bilen! »  i Inledning på sidan 265, »  i Inledning på sidan 265!

## Ställa in indikeringar och ljudsignaler

Indikeringarna och varningsljuden ställs in i infotainmentsystemet: Funktionsknapp  > Förarstödsystem > Parkeringshjälp:





### Inställning

Automatisk aktivering	På/av
Främre volym*	Volymen i det främre området.
Bakre volym*	Volym i det bakre området.
Reglera volym	När parkeringshjälpen slås på sänks volymen på ljudkällan beroende på valt alternativ.

## Felmeddelanden



Om ett felmeddelande visas på kombiinstrumentet i parkeringsassistenten finns det ett fel.

Om felet inte försvinner innan tändningen slås av kommer det inte att visas nästa gång parkeringshjälpen slås på.

Om det är fel på en sensor bak visas endast hinder i områdena  och  » bild 183. Om det är fel på en sensor fram visas endast hinder i områdena  och . Symbol  visas.

Vi rekommenderar att ta bilen till en specialiserad verkstad och låt reparera felet.

## Släpvagnsläge

På bilar med fabriksmonterad dragkrok kommer baksensorerna, när ett släp kopplas på, inte att aktiveras när backväxeln läggs i eller knappen  trycks ner i infotainmentsystemet ( > Förarstödsystem > Parkeringsassistent). Därför kommer inga föremål bakom eller vid sidan av bilen att visas på skärmen och ingen ljudsignal hörs.

Skärmen visar bara föremål framför bilen och bilens körbanadöjls.

## Bromsfunktion vid manövrering\*

Nödbromsfunktionen används för att minimera skador vid en kollision.

Beroende på utrustningen och om parkeringshjälpen är aktiverad kommer funktionen för bromsning under manövrering att aktivera nödbromsning när den registrerar ett hinder i bilens väg som kan orsaka en kollision genom att köra framåt eller backa.

Funktionen kommer inte att bromsa om parkeringshjälpen aktiveras automatiskt. För att systemet ska fungera måste manöverhastigheten vara 215–7 km/h för det främre området och 1,5–7 km/h för det bakre.

Efter ett ingripande kommer funktionen för bromsning under manövrering att vara inaktiv i samma körriktning i 5 meter. När en annan växel läggs i eller växelväljarspakens position ändras blir funktionen aktiv igen. Parkeringshjälpens begränsningar gäller.

Funktionen bromsning under manövrering styrs via infotainmentsystemet: funktionsknapp  > Förarstödsystem > Parkeringshjälp.

### Tillfällig avstängning av nödbroms

- När funktionen inaktiveras med knappen **bromsning under manövrering** som visas på skärmen **Parkeringshjälp** i infotainmentsystemet.

- När en bildörr, bakluckan eller motorhuven öppnas.

### Parkeringshjälp bak\*

#### Beskrivning



**Parkeringshjälpen bak** är ett optisk och akustisk hjälpsystem som varnar för föremål bakom bilen.

Den bakre stötfångaren har integrerade sensorer. När de registrerar ett hinder så varnas du med ljudsignaler och med visuella varningar i infotainmentsystemet.

Se särskilt till att sensorerna inte täcks av klistermärken, skräp, smuts eller liknande eftersom det kan påverka systemets funktion. Rengöringsanvisningar >>> sidan 329.

De bakre sensorernas ungefärliga mätområde är:

- Vid sidorna: 0,60 m
- I mitten: 1,60 m

När du närmar dig hindret blir ljudvarningarnas frekvens högre. Signalen ljuder kontinuerligt vid ca 0,3 m: Stopp! >>>  i Inledning på sidan 265, >>>  i Inledning på sidan 265!

Om avståndet hålls sänks ljudvarningens volym efter ca 2,5 sekunder.

#### Aktivering av parkeringshjälp

- Lägg i backväxeln.

#### Inaktivering av parkeringshjälp

- Kör framåt 15 km/h eller fortare.
- **ELLER:** För väljarspaken till läge **P**, **N** eller **D**.

#### Ställa in indikeringar och ljudsignaler

Indikeringarna och varningsljuden ställs in i infotainmentsystemet: Funktionsknapp  >

#### Förarstödsystem > Parkeringshjälp.

#### Inställning

Bakre volym*	Volym i det bakre området.
Reglera volym	När parkeringshjälpen slås på sänks volymen på ljudkällan beroende på valt alternativ.

#### Felmeddelanden

Om ett felmeddelande visas på instrumentpanelen i parkeringsassistenten finns det ett fel.

Om felet inte försvinner innan tändningen slås av kommer det inte att visas nästa gång parkeringshjälpen slås på.

Vi rekommenderar att ta bilen till en specialiserad verkstad och låt reparera felet.

#### Dragkrok

I bilar med fabriksinstallerad draganordning så aktiveras inte parkeringshjälpen även när backväxeln är ilagd vid påkopplad släpvagn.

### Backassistent (backkamera)\*

#### Drift och säkerhetsvarningar

#### VARNING

- Backassistenten möjliggör inte exakt beräkning av avståndet till olika objekt och kan inte heller överskrida systemets gränser. Detta innebär att den kan orsaka allvarliga olyckor och personsador om den används på fel sätt. Föraren bör därför hela tiden ha noggrann kontroll på hur omgivningen ser ut för att kunna framföra fordonet på ett säkert sätt.

- Kameraobjektivet utvidgas och förvränger synfältet och visar föremål på skärmen på ett sätt som skiljer sig från verkligheten. Uppfattningen om avståndet är också förvrängt.

- På grund av skärmutlösningen eller ljusförhållandena kan vissa föremål visas suddigt eller inte alls. Var uppmärksam på smala stolpar, staket, räcken och träd som kanske inte visas på skärmen och som kan orsaka skador på fordonet.

>>

- Backassistenten har döda vinklar där den inte kan se personer eller föremål. Övervaka därför fordonets omgivning hela tiden.
- Systemet kan inte ersätta förarens uppmärksamhet. Övervaka parkeringsmanövern och fordonets omgivning hela tiden.
- Låt dig inte distraheras från trafiken när du tittar på bildskärmen.
- Bilderna är endast tvådimensionella. Uppstickande föremål och gropar är till exempel svårare att upptäcka, om de ens går att se överhuvudtaget.
- Fordonets vikt ändrar representationen av orienteringslinjerna. Den bredd som representeras av linjer minskar med fordonets vikt. Var särskilt uppmärksam på fordonets omgivningar om fordonets bagageutrymme har lastats.
- I följande situationer verkar objekt eller andra fordon vara längre bort eller närmare än vad de faktiskt är. Var särskilt uppmärksam i följande situationer:
  - När fordonet kör från platt yta in i en lutning och tvärt om.
  - Om fordonet är tungt lastat.
  - När fordonet närmar sig objekt som inte befinner sig på markytan eller som sticker upp från den. Dessa objekt kan vara utanför kamerans vinkel vid backning.

### Observera

- Det är viktigt att vara mycket försiktig och uppmärksam om föraren inte känner till hur systemet fungerar.
- Backassistentens referenslinjer försvinner när bakluckan är öppen.

## Inledning

En kamera på den bakre stötfångaren hjälper föraren att backa vid parkering eller manövrering»» sidan 223.

Kamerabilden visas tillsammans med orienteringslinjer som projiceras på infotainment-systemets skärm. Delar av stötfångaren kan ses på nederdelen av skärmen och kan användas som referenspunkt av föraren.

### Backassistentlägen

Beroende på utrustning finns följande lägen tillgängliga:

- **Tvärställd parkering:** Parkering bakåt i rät vinkel mot vägen.
- **Hjälpfunktion för att koppla på en släpvagn:** Hjälp att koppla på en släpvagn
- **Varning för korsande trafik bakom bilen:** Trafik övervakas tvärgående riktning.

## Koppla in och ur

### Ansluta backassistenten

- Lägg i backväxeln.
- **ELLER:** I infotainmentssystemet, välj  > Förarstödsystem > Parkeringshjälp.

### Koppla ur backassistenten

Kör framåt i minst 15 km/h.

## Visning på displayen

Systemets funktioner och representationer kan variera beroende på utrustning.

Assistentens vy ändras när den fabriksutrustade dragkroken ansluts elektroniskt till en släpvagn»» sidan 279.

### Backassistentens funktioner och symboler

När backassistenten är ansluten kan du göra justeringar med funktionsknapparna. Vissa justeringar är beroende av utrustningen.

 Stäng aktuell display

 Växla till tväreställd parkering»» sidan 271

 Växla till hjälpfunktionen för att koppla på en släpvagn

 Växla till korsande trafik



☰ Ställ in displayen: ljusstyrka, kontrast och färg.

☰ Växla till parkeringsassistent»» sidan 265

☰ Visa/dölj parkeringshjälpens visning

### Orienteringslinjer

Gröna horisontella linjer: fordonets storlek.

Gula linjer: fordonets färdväg beroende på rattens vinkel.

### Hjälpfunktion för att koppla på en släpvagn

På fordon med en fabriksmonterad draganordning kan denna funktion användas för att flytta fordonet närmare en bogserstång.

Hjälpplinjerna visas i infotainmentsystemet.

Gröna linjer: avstånd till dragkroken. Avståndet mellan linjerna är ca 0,25 m.

Orange linje: drakrokens förberäknade riktning beroende på rattens vridning.

### Korsande trafik

Visualiseringen hjälper till att övervaka trafiken bakom bilen och kan exempelvis användas när du kör ut ur garage eller trånga utfarter.

### Krav

Följande villkor måste uppfyllas för att parkera med backassistenten:

- Överskrid inte en hastighet på ca **15 km/h**.
- Parkeringsplatsens bredd: **fordonets bredd + 0,15 m** (utan att räkna speglarna).

Följande villkor måste uppfyllas för att visa en verklig bild:

- Bakluckan är stängd.
- Fordonet står på ett plant underlag.
- Fordonet bör inte vara tungt lastat baktil.

### Längsgående parkering

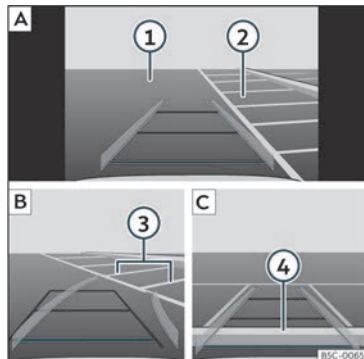









**Bild 185** Bild på infotainmentsystemets skärm.: parkering med backassistent.

Bildförklaring till **bild 185**:

- A** Hitta en parkeringsplats
  - B** Kör till den valda parkeringsplatsen
  - C** Ställ fordonet i mitten av parkeringsplatsen
- ① Väg
  - ② Parkeringsplats
  - ③ Parkeringsplatsens längsgående gräns
  - ④ Parkeringsplatsens bakre gräns

»

## Parkering

- Välj  > **Förarstödsystem > Parkeringshjälp** i infotainmentsystemet innan du passerar framför den valda parkeringsrutan.
- Vid ansluten och fungerande backassistent, tryck på funktionsknappen .
- Ställ fordonet framför parkeringsplatsen >>> **bild 185**  .
- Backa och vrid ratten så att de gula linjerna hamnar i parkeringsplatsen. De gröna och gula linjerna måste passa in på sidogränslinjerna  .
- Stanna fordonet när den röda linjen har nått den bakre gränsen  .

## Problem och lösningar

### Systemet uppför sig annorlunda än väntat

Det kan finnas flera orsaker:

- Kameran är smutsig >>> sidan 329 . Utöver smuts och snö kan kamerans sikt hindras av rester från rengöringsmedel eller någon form av beläggning.
- Systemkraven måste vara uppfyllda >>> sidan 271.
- Kameran är täckt med vatten.
- Den fabriksmonterade dragkroken får inte vara elektriskt ansluten till en släpvagn >>> sidan 279.

- Fordonet har någon form av skada i kameraområdet, t.ex. på grund av kollision vid parkering.
- Kamerans sikt är blockerad av ett tillbehör, t.ex. en cykelhållare.
- Ändringar har gjorts på lacken i kameraområdet, eller en komponents struktur har ändrats.

### Kamera har ingen sikt, felmeddelande, systemet kopplas från

- Rengör kameran eller ta bort eventuellt klister eller tillbehör från den >>> sidan 329 .
- Kontrollera om den är skadad.

### Möjlig lösning

- Koppla tillfälligt från systemet.
- Kontrollera om en ovannämnda orsaker har inträffat.
- Så fort orsaken till problemet har åtgärdats kan systemet återanslutas.
- Om systemet fortfarande uppträder avvikande ska du låta en specialiserad verkstad kontrollera det.

## Draganordning\*

### Släpvagnsläge

#### Inledning

Ta hänsyn till gällande bestämmelser för körning med släpvagn och använd en draganordning.

Bilen har i huvudsak tagits fram för att transportera människor, men den kan även användas för att dra ett släp om bilen förses med lämplig teknisk utrustning. Denna extra belastningen påverkar livslängden, bränsleförbrukningen och bilens prestanda, och kan i vissa fall förkorta serviceintervallen.

Körning med släp kräver mer kraft av bilen, och därmed också högre koncentration hos föraren.

På vintern ska både bilen **och** släpvagnen ha vinterdäck.

### Den maximala tekniskt tillåtna vertikala belastningen på kopplingsanordningen

Den *maximala* vertikala belastningen som är tekniskt tillåten från släpets dragstång på draganordningens dragkula är **80 kg**.

### Bilar med start/stopp-system

Om bilen har en fabriksmonterad draganordning eller en draganordning som har

monterats i efterhand av CUPRA, fungerar start-stopp-systemet som vanligt. Ingen hänsyn behöver tas till speciella egenskaper.

Om systemet inte identifierar släpet eller om draganordningen inte har monterats i efterhand av CUPRA, måste start-stopp-systemet stängas av genom att trycka på respektive knapp på den nedre delen av mittkonsolen innan du kör med släpet, och förbli avstängt under resten av färden »» .

### Bilar med körprofilval

Om du ska dra ett släp ska inte körprofilen **Eco** användas. Du rekommenderas att välja en annan av de övriga körprofilerna innan du börjar köra med släpet.

### Släpets vikt/belastning på dragstång

Överskrid aldrig den tillåtna vikten för släp. Om du inte lastar släpet upp till den maximalt tillåtna vikten för släpet kan du sedan köra upp för motsvarande brantare lutningar.

De angivna maxvikterna för släp gäller bara vid **höjder** upp till 1 000 m över havet. Eftersom en högre höjd minskar motorprestandan och förmågan att köra uppför sluttningar minskar draglasten proportionerligt. Den sammanlagda vikten på fordonet och släpet måste minskas med 10 % för varje ytterligare 1 000 m. Använd när så är möjligt släpet med maximalt **tillåten dragstångslast** på bogse-

ranordningens kulle, men **överskrid inte** den angivna gränsen.

#### VARNING

Använd aldrig släpet för att transport människor eftersom det kan äventyra deras liv. Det är dessutom förbjudet.

#### VARNING

Otillbörlig användning av draganordningen kan orsaka skador och olyckor.

- Använd endast draganordningen om den är i ett perfekt skick och sitter fast ordentligt.
- Modifiera eller reparera aldrig draganordningen på något sätt.
- För att minska risken för skador vid påkörning bakifrån och för att undvika skada på fotgängare och cyklister när fordonet parkeras, ska dragkroken täckas över eller tas bort när släpet inte används.
- Montera aldrig en draganordning "med viktfordelningen" eller "lastkompensation". Bilen har inte konstruerats för denna typ av draganordning. Draganordningen kan gå sönder och släpet kan lossa från bilen.

#### VARNING

Körning med släpvagn och transport av tunga eller stora föremål kan påverka köregenskaperna och dessutom orsaka en olycka.

- Säkra alltid lasten ordentligt med bälten eller remmar som är i gott skick.
- Anpassa alltid hastigheten och körstilen efter sikten, vädret, väglaget och trafiksituationen.
- Släpvagnar med hög tyngdpunkt välter lättare än släpvagnar med låg tyngdpunkt.
- Undvik plötsliga inbromsningar och manövrer.
- Var mycket försiktig vid omkörning.
- Sänk hastigheten omedelbart om du märker att släpet börjar svaja, även om svängningen endast är lätt.
- Kör aldrig fortare än 80 km/h när du drar en släpvagn (eller mer än 100 km/h i extrema fall). Det gäller även i länder där körning i högre hastigheter är tillåtna. Ta hänsyn till hastighetsgränsen för bilar med släp i respektive land, eftersom den kan vara lägre än hastighetsgränsen för fordon utan släp.
- Försök aldrig att "räta ut" dragbilen och släpet genom att accelerera.

#### VARNING

Om draganordningen har monterats i efterhand av en icke CUPRA-verkstad, måste start-stoppssystemet kopplas från manuellt varje gång vid körning med släp. I annat fall kan bromssystemet skadas, vilket kan orsaka en allvarlig olycka eller skada.

- Koppla alltid från start-stoppssystemet manuellt när du använder en

»

draganordningen som inte har monterats av en CUPRA-verkstad.

### Observera

- Inaktivera alltid stöldsnyckeln innan ett släp kopplas på eller från»» sidan 90 . Annars kan lutningssensorn aktivera larmet.
- Kör inte med ett släp under motorns första 1 000 km»» sidan 216 .
- CUPRA rekommenderar att ta bort eller täcka över dragkroken när den inte används, om det är möjligt. Vid krock bakifrån, kan skador på bilen bli större om dragkroken sitter monterad.
- Vissa eftermonterade draganordningar täcker den bakre bogseröglan. I dessa fall ska inte bogseröglan användas för bogseringsstart eller bogsering av andra fordon. Om en draganordning har eftermonterats på bilen ska dragkroken av denna anledning alltid förvaras i bilen om den tas bort.

### Tekniska krav

Fordon med en **fabriksmonterad** dragkrok uppfyller alla tekniska och juridiska krav för att köra med släp»» sidan 279 .

Om **draganordning eftermonterats** ska endast en draganordning monteras som är godkänd för max. tillåten last för släpet som ska dras. Draganordningen måste vara lämp-

lig för både bilen och släpet, och måste sättas fast ordentligt i bilens chassi. Använd endast en draganordning som har godkänts av CUPRA för denna bil. Kontrollera alltid och följ anvisningar från tillverkaren av draganordningen.

### Draganordning monterad på stötfångaren

Montera aldrig en draganordning på stötfångaren eller i området där stötfångaren är monterad. Stötfångaren får inte försämra stötfångarens funktion. Gör inga ändringar eller reparationer på avgassystemet eller bromssystemet. Gör regelbundna kontroller för att säkerställa att draganordningen sitter fast ordentligt.

### Motorkylsystem

Körning med släp ökar belastningen på motorn och kylsystemet. Kylsystemet bör ha tillräckligt med kylmedel och vara förberett för den extra belastningen som i samband med körning med släp.

### Släpvagnens bromsar

Om släpvagnen har ett eget bromssystem måste hänsyn tas till relevanta regleringar. Koppla aldrig släpvagnens bromssystem till bilens bromssystem.

### Bogserlina

Använd alltid en kabel mellan bilen och släpvagnen»» sidan 275 .

### Släpvagnens bakljus

Släpets bakljus ska överensstämma med säkerhetsföreskrifterna»» sidan 275 .

Koppla aldrig släpvagnens bakljus direkt till bilens elsystem. Om du inte är säker på att släpvagnens elektriska anslutning är korrekt, ska du låta den kontrolleras av en specialiserad verkstad. CUPRA rekommenderar att du går till en specialåterförsäljare av CUPRA eller en SEAT-återförsäljare.

### Sidobackspeglar

Om du inte kan se området bakom släpvagn med ytterbackspeglarna på bilen, måste ytterligare speglar monteras i enlighet med bestämmelserna i landet i fråga. Ytterbackspeglarna ska justeras innan du börjar köra och ska garantera en fullgod sikt bakåt.

### VARNING

Om draganordningen är felaktigt monterad eller om typen av draganordning är felaktig, kan släpet lossna från bilen och orsaka allvarliga skador.

### ❗ VIKTIGT

- Om bakljusen på släpvagnen inte är korrekt anslutna kan bilens elektroniska system skadas.
- Om släpvagnen förbrukar stora mängder elström kan bilens elektroniska system skadas.
- Anslut aldrig släpvagnens elsystem direkt till eluttagen för bakljusen eller någon annan strömkälla. Använd endast de anslutningar avsedda för att ge ström till släpvagnen.

### Koppla på och ansluta en släpvagn

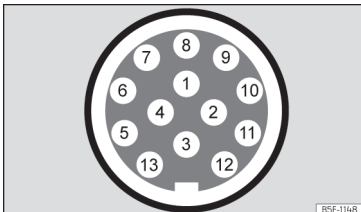

**Bild 186** Schematisk framställning: tilldelning av stiften på släpvagnens eluttag.

Stift	Innebörd
1	Vänster blinker
2	Dimbakljus

Stift	Innebörd
3	Jord för stift 1, 2, 4, 5, 6, 7 och 8
4	Höger blinker
5	Bakljus, höger
6	Bromsljus
7	Bakljus, vänster
8	Backljus
9	Permanent spänningsförande
10	Spänningsförande laddningskabel
11	Jord för stift 10
12	Ej tilldelad
13	Jord för stift 9

### Eluttag för släpvagn

Ditt fordon har ett 13-poligt uttag för anslutningen mellan släpet och fordonet. När motorn är igång får den elektriska utrustningen på släpvagnen ström från elanslutningen (stift 9 och stift 10 på släpvagnens eluttag).

Om systemet upptäcker att ett släp har anslutits får släpets förbrukare ström via denna anslutning (stift 9 och 10). Stift 9 är permanent spänningsförande. Det ger ström åt exempelvis släpets innerbelysning. Elutrustning som exempelvis kylskåp i en husvagn får **endast** ström om motorn är igång (via stift 10).

För att undvika överbelastning av elsystemet kan du inte ansluta jordtrådarna för stift 3, stift 11 eller stift 13.

Om släpet har en **7-stiftskontakt** måste du använda en adapterkabel. I sådant fall är funktionen som motsvarar stift 10 ej tillgänglig.

### Bogserlina

Bogserlinan ska alltid fästas stadigt på den bogserande bilen och löst nog så att bilen kan manövrera svängar utan problem. Se dock till att bogserlinan aldrig kommer i kontakt med marken när du kör.

### Släpvagnens bakljus

Kontrollera alltid att släpvagnens bakljus fungerar korrekt och att de överensstämmer med respektive säkerhetsbestämmelser. Om man kopplar på ett släp med det fabriksmonterade systemet och slår på dimbakljuset kommer dragbilens dimljus inte tändas men däremot släpets dimljus.

### Ingår i stöldlarmet

Släpvagnen omfattas av stöldskyddet om följande krav uppfylls:

- Bilen är fabriksutrustad med stöldskyddslarm och draganordning.
- Om släpvagnen är elektriskt ansluten till den dragbilen via släpvagnens eluttag. »

- Om bilens och släpvagnens elsystem är i ett perfekt skick och inte har några fel eller skador.
- Om bilen är låst med nyckeln och stöldskyddslarmet är aktiverat.

När bilen är låst utlöses larmet om elanslutningen till släpvagnen bryts.

Inaktivera alltid stöldskyddslarmet innan ett släp kopplas på eller från. Annars kan lutningssensorn aktivera larmet.

### Släpvagnar med LED-bakljus

Av tekniska skäl kan släpvagnar med LED-lampor bak inte anslutas till stöldskyddssystemet.

När bilen är låst, stängs inte larmet av när elanslutningen till släpvagnen bryts om den har baklyktor med lysdioder.

### ⚠ VARNING

Om kablarna är olämpligt eller felaktigt anslutna kan det leda till att en överdriven mängd ström matas till släpvagnen, vilket kan leda till felfunktioner på hela bilens elsystem samt olyckor och allvarliga skador.

- Se till att eventuella reparationer som måste utföras på elsystemet utförs av en specialiserad verkstad.
- Anslut aldrig släpvagnens elsystem direkt till eluttagen för bakljusen eller någon annan strömkälla.

### ⚠ VARNING

Kontakt mellan stiften i släpvagnens eluttag kan orsaka kortslutning, överbelastning på elsystemet eller fel på belysningssystemet, vilket kan leda till olyckor och allvarliga skador.

- Anslut aldrig stiften på släpvagnens eluttag till varandra.
- All reparation av böjda stift ska utföras av en specialiserad verkstad.

### ⓘ VIKTIGT

Låt aldrig släpvagnen vara ansluten till bilen när den står är parkerad. Ställ den på sitt stöd hjul eller sina stödben. Om fordonet stiger eller faller, t.ex. vid en variation av lasten eller exploderat däck, ökas trycket på draganordningen och släpvagnen. I sådant fall kan både bilen och släpvagnen kan skadas.

### ⓘ Observera

- Vid avvikelser i fordonets eller släpvagnens elsystem samt i stöldskyddssystemet ska du låta en specialiserad verkstad inspektera dem.
- Om släpvagnens tillbehör förbrukar ström via eluttaget på släpvagnen och motorn stängs av, laddas batteriet ur.
- Om bilbatteriet är på väg att laddas ur bryts elanslutningen till släpvagnen automatiskt.

## Släpvagnslast

**Teknisk tillåten max. släpvagnsvikt och vertikal belastning på kopplingsanordningen**

Den tekniskt tillåtna högsta släpvagnsvikten är vikten som bilen kan dra »» ⚠. Den vertikala lasten på kopplingen verkar vertikalt från ovan på dragkrokens dragkula.

Informationen om max. släpvagnsvikt och vertikal belastning på kopplingsanordningen som anges på draganordningens märkplåt är endast ungefärliga värden. De korrekta värdena för just din modell, som kan vara *lägre* än dessa värden, framgår av fordonsdokumentationen. Informationen i fordonsdokumentationen har alltid företräde framför dessa uppgifter.

För att främja säkerheten under körning rekommenderar CUPRA att optimera den maximala **vertikala belastning** som är tekniskt tillåten på kopplingsanordningen »» sidan 272. En otillräcklig vertikal belastning har en negativ inverkan på både bilen och släpvagnen.

Den vertikala belastningen ökar vikten på bakaxeln, vilket minskar bilens lastkapacitet.

### Kombinerad bruttovikt på dragfordonet och släpvagnen

Den kombinerade bruttovikten är den faktiska vikten på den lastade bilen plus den faktiska vikten på det lastade släpet.

I vissa länder är släp indelade i särskilda kategorier. CUPRA rekommenderar att du vänder dig till en specialiserad verkstad för information om vilken typ av släpvagn som är mest lämplig för din bil.

### Släpvagnslast

Vikten på dragbilen och släpvagnen måste vara balanserad. För att erhålla detta måste lasten vara så nära den maximala tekniskt tillåtna vertikala belastning på kopplingspunkten som möjligt och den måste vara jämnt fördelad mellan släpets bakre och främre del:

- Fördela lasten på släpet så att tunga föremål är så nära axeln som möjligt.
- Säkra släpets last på rätt sätt.

### Däcktryck

Ställ in däcktrycket för släpets däck i enlighet med släptillverkarens rekommendationer.

När en släpvagn dras, ska däcken på dragfordonet pumpas med det högsta tillåtna trycket» sidan 316.

### VARNING

Om max. tillåtet axeltryck, max. tekniskt tillåtna last på kopplingspunkten, max. tillåten fordonsvikt eller kombinerad bruttovikt på dragfordonet och släpvagnen överskrids, kan olyckor och allvarliga skador uppstå.

- Överskrid aldrig de indikerade värdena!
- Den aktuella vikten på framaxeln och bakaxeln får aldrig överskrida max. tillåtet axeltryck. Trycket mot framaxeln och bakaxeln får aldrig överskrida max. tillåtet tryck.

### VARNING

En förskjutning i vikten kan äventyra dragfordonets och släpvagnens stabilitet och säkerhet, vilket kan leda till olyckor och allvarliga skador.

- Lasta alltid släpvagnen korrekt.
- Säkra alltid lasten ordentligt med bälten eller remmar som är i gott skick.

### Körning med släpvagn

#### Ställa in strålkastarna

Fordonets främre del kan höjas med påkopplat släp och blända mötande trafikanter.

### Särskilda egenskaper vid körning med släpvagn

• Om ditt släp har en påskjutsbroms ska du bromsa försiktigt i början och sedan snabbt. Detta förhindrar de ryckningar som kan orsakas av att släpets hjul låser sig.

• Bromssträckan ökar på grund av den kombinerade bruttovikten på dragfordonet och släpvagnen.

• Lägg i en lägre växel vid körning i en nedförsbacke (automatisk växellåda i Tiptronic-läge) för att dra nytta av motorns bromskraft. I annat fall finns risk för att bromssystemet överhettas och t.o.m. slutar fungera.



• Släpvagnens vikt samt den kombinerade bruttovikt på dragfordonet och släpvagnen, ändrar bilens tyngdpunkt och dess köregenskaper.

• Om dragfordonet är tomt och släpvagnen lastad blir lastfördelningen fel. Kör långsamt och med extra försiktighet under sådana förhållanden.

#### Starta i backe med släp

Beroende på backens lutning och den kombinerade vikten på dragfordonet och släpvagnen, kan fordonet börjar rulla börja rulla bakåt något när du ska starta.

För att starta i backe med en släpvagn gör du enligt följande: »

- Tryck ner och håll bromspedalen nedtryckt.
- Tryck på  en gång för att koppla ur den elektroniska parkeringsbromsen»» sidan 252.
- Ställ väljarspaken i läge **D/S**»» sidan 207.
- Dra ut knappen  och håll den i detta läge för att stoppa dragfordonet och släpvagnen med den elektroniska parkeringsbromsen.
- Släpp bromspedalen.
- Börja köra långsamt.
- Släpp inte knappen  förrän motorn har tillräckligt med kraft för att börja köra.

#### VARNING

Om en släpvagn drar felaktigt, kan detta leda till förlorad kontroll över fordonet och allvarlig skada.

- Körning med släp och transport av tunga eller stora föremål ändrar bilens köregenskaper och bromssträcka.
- Kör alltid försiktigt. Bromsa tidigare än normalt.
- Anpassa alltid hastigheten och körstilen efter sikten, vädret, väglaget och trafiksituationen. Sakta ner, särskilt vid körning i nedförsbackar.
- Gasa mycket försiktigt. Undvik plötsliga inbromsningar och manövrer.
- Var mycket försiktig vid omkörning. Sänk hastigheten omedelbart om du märker att

släpet börjar svaja, även om svängningen endast är lätt.



- Försök aldrig att "räta ut" dragbilen och släpet genom att accelerera.
- Ta hänsyn till hastighetsgränsen för bilar med släp, eftersom den kan vara lägre än hastighetsgränsen för fordon utan släp.

### Stabilisering av dragfordonet och släpvagnen

Stabiliseringen av dragfordonet och släpvagnen är en extra funktion på den elektroniska stabilitetskontrollen (ESC).

Systemet ingriper om det upptäcker att släpvagnen vinglar för att minska detta fenomen.

#### Villkor för stabilisering av dragfordonet och släpvagn

- Bilen är fabriksutrustad med en draganordning, alternativt har en kompatibel draganordning monterats i efterhand.
- ESC och TCS är påslagna. Signallampan  eller  är inte tänd på instrumentpanelinsatsen.
- Släpvagnen är ansluten till dragfordonet via släpvagnens eluttag.
- Bilen färdas fortare än 60 km/h.

- Den maximala tekniskt tillåtna vertikala belastningen överskrids inte på kopplingsanordningen.
- Släpvagnen har en stel dragstång.
- Om släpvagnen har bromsar, måste den vara utrustad med mekanisk påskjutsbroms.

#### VARNING

Den förbättrade säkerheten som ges från den elektriska stabilitetskontrollen för fordonet och släpvagnen bör aldrig fresta dig att ta några risker som kan äventyra säkerheten.

- Anpassa alltid hastigheten och körstilen efter sikten, vädret, väglaget och trafiksituationen.
- Accelerera med försiktighet när vägen är hal.
- Accelerera inte när några inställningar görs.

#### VARNING

Det kan hända att den elektriska stabilitetskontrollen för fordonet och släpvagnen inte känner av alla körförhållanden på ett korrekt sätt.

- När ESC är avstängd, är även stabiliseringen av dragfordonet och släpvagnen avstängd.
- Stabilitetssystemet känner inte alltid av lätta släpvagnar, vilket leder till att dessa inte stabiliseras korrekt.



- Vid körning på underlag med dåligt väggrepp kan släpvagnen även *påverka* stabilitetssystemet.
- Släpvagnar med en hög tyngdpunkt kan välta även om den inte slingrat tidigare.
- Om ingen släpvagn är kopplad, men en kontakt är anslutet till eluttaget (t.ex. om en cykelhållare med lampor har monterats) kan upprepad automatisk inbromsning ske i extrema körförhållanden.

## Låsa upp dragkrok elektriskt\*

### Beskrivning



**Bild 187** På bagagerummets vänstra sida: knapp för att låsa upp dragkrok.

Dragkroken sitter i stötfångaren. Dragkrokar för elektrisk upplåsning kan inte tas bort.

Se till att inga personer, djur eller föremål kommer i vägen för dragkroken »» ⚠.

### Låsa upp dragkulan och ta bort den

- Stanna bilen och lägg i den elektroniska parkeringsbromsen»» sidan 252.
- Stäng av motorn.
- Öppna bakluckan.
- Dra kort i »» **bild 187** knappen. Dragkroken låses upp elektriskt och vänds utåt automatiskt. Knappens signallampa blinkar.
- Flytta dragkulan med handen tills du känner och ser att den har kopplats in och knappens signallampa fortsätter att lysa.
- Stäng bakluckan.
- Koppla på och ansluta en släpvagn»» sidan 275.

### Fälla tillbaka dragkroken

- Stanna bilen och lägg i den elektroniska parkeringsbromsen.
- Stäng av motorn.
- Haka loss släpet och koppla loss elanslutningen mellan släpet och bilen. Om du använder en adapter, ta bort den från släpets eluttag.
- Öppna bakluckan.
- Dra kort i »» **bild 187** knappen. Dragkroken låses upp elektriskt.

- Vrid dragkroken under stötfångaren med handen tills du känner och hör att den har kopplats in och signallampen på knappen lyser konstant.
- Stäng bakluckan.

### Signallampen →

- Om knappens varningslampa»» **bild 187** → blinkar innebär detta att dragkroken inte har fästs ordentligt eller är skadad »» ⚠.
- Om varningslampa»» **bild 187** → fortsätter lysa med öppen baklucka sitter dragkroken korrekt på plats både när den är utfälld och övertäckt.

Signallampen i knappen släcks ca 1 minut efter att bakluckan har stängts.

### ⚠ VARNING

Otillbörlig användning av draganordningen kan orsaka skador och olyckor.

- Använd endast dragkroken om den är ordentligt inkopplad.
- Se alltid till att inga personer, djur eller föremål kommer i vägen för dragkroken.
- Använd aldrig ett verktyg eller ett instrument för att flytta dragkroken.
- Tryck aldrig på knappen»» **bild 187** när ett släp har kopplats till bilen eller när ett lasthållarsystem eller annat tillbehör sitter monterat på dragkroken.

»

- Om dragkroken inte sitter fast ordentligt ska den inte användas. Vänd dig till en specialiserad verkstad och låt kontrollera draganordningen.
- Om du upptäcker något fel i elsystemet eller på draganordningen, kontakta en specialiserad verkstad och be dem göra en kontroll.
- Om kulan har en diameter på mindre än 49 mm på någon enda punkt, ska inte draganordningen användas under några omständigheter.

#### ⓘ VIKTIGT

Om du tvättar bilen med högtryckstvättar eller ångtvättar ska inte strålen riktas direkt mot den infällbara dragkroken eller släpets eluttag, eftersom anslutningarna kan skadas och fett som är nödvändigt för smörjningen kan försvinna.

#### ⓘ Observera

Vid extremt låga temperaturer kan det vara omöjligt att använda dragkroken. I sådana fall ska bilen köras till en varmare plats (t.ex. ett garage).

## Montera en cykelhållare på den infällbara dragkroken

Max. tillåten vikt på lasthållarsystemet inklusive lasten är **80 kg**. Lasthållarsystemet bör inte sticka ut mer än 700 mm bakom dragkulan. Det är endast tillåtet att montera upp till 3 cyklar på lasthållarsystemet. Tyngre cyklar måste monteras så nära bilen som möjligt (dragkrok).

#### ⚠ VARNING

Felaktig användning av dragkroken med en cykelhållare monterad kan orsaka olyckor och skador.

- Överstig aldrig max. vikt eller gränserna som anges ovan.
- Cykelhållaren ska inte monteras på dragkrokens hals under kulan, eftersom halsens form och cykelhållarens modell kan monteras felaktigt på bilen.
- Följ alltid tillverkarens monteringsanvisningar.

#### ⓘ VIKTIGT

Om maxvikten och gränser som anges ovan överskrids, kan bilen skadas allvarligt.

- Överskrid aldrig de indikerade värdena!

#### ⓘ Observera

CUPRA rekommenderar att ta bort alla lösstagbara delar på cyklarna (så långt det går) innan du börjar köra. Dessa delar omfattar till exempel korgar, sadelväschor, bilbarnstolar eller batterier. Detta förbättrar aerodynamiken och lasthållarsystemets tyngdpunkt.

### Eftermontera en dragkrok

#### Beskrivning

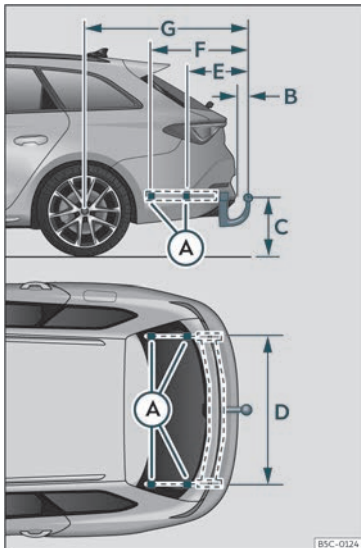

**Bild 188** Begränsningar och fästpunkter för eftermontering av en draganordning.

CUPRA rekommenderar att draganordningar monteras på en specialiserad verkstad. Det kan exempelvis ofta förekomma att kylsystemet måste anpassas eller värmeplåtar inkluderas. CUPRA rekommenderar att du går till en specialåterförsäljare av CUPRA eller en SEAT-återförsäljare.

Om en draganordning monteras i efterhand ska avståndsspecifikationerna alltid respekteras.

Avståndet mellan dragkulans centrum och vägen»» **bild 188** © får aldrig vara mindre än vad som anges. Detta gäller även när bilen är fullt lastad, inklusive max. vertikal belastning som är tekniskt tillåten på kopplingsanordningen. »

Avståndsspecifikationer»» bild 188<sup>1)</sup>:

- Ⓐ Fästpunkter på bilen
- Ⓑ 65 mm (minimum)
- Ⓒ 350 mm till 420 mm (fullt lastad bil)
- Ⓓ 1 043 mm
- Ⓔ 344 mm
- Ⓕ 564 mm
- Ⓖ 1 160 mm

**⚠ VARNING**

Om kablarna är olämpligt eller felaktigt anslutna kan det leda till felfunktioner på hela bilens elsystem samt olyckor och allvarliga skador.

- Anslut aldrig släpvagnens elsystem till eluttagen för bakljusen eller någon annan olämplig strömkälla. Använd alltid lämpliga kontakter när du kopplar till släpvagnen.
- Draganordningen bör endast monteras på en specialiserad verkstad.

**⚠ VARNING**

Om draganordningen monteras på ett felaktigt eller olämpligt sätt kan släpvagnen lossna från bilen när du kör. Detta kan orsaka allvarliga olyckor och skador.

**i Observera**

- Använd endast draganordningar som har godkänts av CUPRA för modellen i fråga.
- I vissa versioner rekommenderas inte montering av en konventionell dragkrokslösning. Kontakta din serviceverkstad.

<sup>1)</sup> Måtten kan variera beroende på olika chassikompositioner.

## Praktiska tips

## Högvoltsbatteri

## Säkerhetsinstruktioner

### Inledning

✓ Gäller för: Hybridbilar

#### VARNING

Bilens högvoltssystem och högvoltsbatteriet är farliga och kan orsaka brännskador eller andra skador, inklusive elstötar med dödlig utgång.

- Ta alltid för givet att högvoltsbatteriet är fulladdat och att alla komponenter är strömförande. Detta kan vara fallet även när tändningen är avslagen.
- Vidrör aldrig högvoltskablarna eller högvoltsbatteriet och dess poler och låt dem aldrig komma i kontakt med smycken eller andra metallföremål, särskilt om högvoltskablarna, högvoltsbatteriet eller dess poler är skadade.
- Utför aldrig några arbeten på högvoltssystemet, högvoltskablarna eller högvoltsbatteriet på egen hand.
- Öppna, underhåll och reparera aldrig komponenter eller delar på högvoltssystemet och koppla aldrig ur dem från högvoltssystemet.

- Se till att de orangefärgade högvoltskablarna aldrig skadas, modifieras, tas bort eller kopplas ur från högvoltssystemet.
- Ta aldrig bort, öppna eller modifiera skyddet från högvoltsbatteriet.
- Arbeten på högvoltssystemet och på system som kan påverkas direkt av det ska endast utföras av auktoriserad personal med motsvarande kvalifikationer och utbildning.
- Arbeten i omedelbar närhet av högvoltskablar och högvoltskomponenter med verktyg som är vassa, avger spån eller som har värmekällor, såsom arbeten med varmluft, värmelimning eller svetsarbeten, får endast utföras efter att spänningen kopplats från. Högvoltssystemet får endast kopplas från av auktoriserad personal med motsvarande kvalifikationer och utbildning.
- Alla CUPRA-riktlinjer och standarder måste följas när någon form av arbete utförs på högvoltssystemet och högvoltsbatteriet.
- Gaserna som frigörs eller läcker ut från högvoltsbatteriet kan vara giftiga eller brandfarliga.
- Skador på bilen eller högvoltsbatteriet kan orsaka omedelbart eller fördröjt läckage av giftiga gaser. Gaserna som läcker ut kan även orsaka en brand. Andas inte in gaserna.

- Vidrör aldrig vätskor som spills ut från högvoltsbatteriet och vidrör inte gaser som frigörs, särskilt inte om batteriet är skadat.
- Vid brand ska du lämna riskområdet och ringa brandkåren. Informera brandmännen om att bilen är utrustad med ett elektriskt drivsystem.
- Informera alltid brandmännen och räddningstjänsten om att bilen är utrustad med ett högvoltsbatteri.

#### VARNING

Om arbeten på högvoltssystemet och högvoltskomponenterna utförs på ett olämpligt sätt kan det leda till defekter, olyckor och personsador.

- Arbeten på högvoltssystemet får endast utföras av auktoriserade specialiserade verkstäder med motsvarande certifiering.

#### VIKTIGT

- Om bilen är med i en olycka eller kolliderar med något måste högvoltsbatteriet kontrolleras av auktoriserad personal med motsvarande kvalifikationer och utbildning.
- Om 12-voltsbatteriet har kopplats från, laddats ur eller bytts ut finns det risk för att förbränningsmotorn inte stänger av automatiskt under körning till en början. Om situationen kvarstår i flera dagar ska du kontakta en auktoriserad verkstad. CUPRA

»

rekommenderar att du kontaktar en CUP-RA-partner för detta.

### Varningstext för högspänning

✓ Gäller för: Hybridbilar



Bild 189 Varningstext.



Bild 190 Varningstext för högvoltbatteri.

### Varningstext på bilen

Följande delar av bilen kan identifieras med varningstexten»» bild 189 ,»» bild 190 :

- Luckor och lock bakom vilka strömförande högvoltskomponenter är placerade.
- Alla högvoltskomponenter, inklusive högvoltbatteriet.
- Under motorhuv.

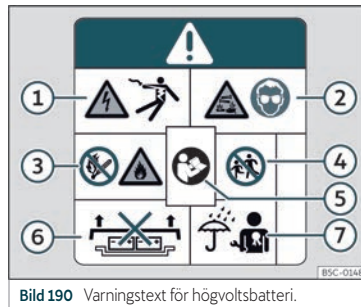
Varningstexten»» bild 189 [A] och [B] indikerar högspänning.

Komponenterna i högvoltssystemet kan bli mycket varma och bör inte vidröras »» bild 189 [C].

### »» bild 190

- ① Högspänning kan orsaka allvarliga skador och till och med dödsfall. Rör aldrig vid

batteriets poler med bara fingrar, verktyg, smycken eller andra metallföremål.

- ② Högvoltbatteriet innehåller farliga vätskor och fasta ämnen. Gaser som frigörs kan orsaka allvarliga brännskador och blindhet. Lämpliga ögonskydd och skyddskläder måste alltid bäras när man utför arbeten på högvoltbatteriet för att förhindra att batteriavskrap kommer i kontakt med huden och ögonen. Om batteriavskrap kommer i kontakt med huden eller ögonen ska berörda områden sköljas med rent rinnande vatten i minst 15 minuter och därefter ska läkare uppsökas omedelbart.
- ③ Högvoltbatteriet kan börja brinna. Högvoltbatteriet får aldrig utsättas för eld, gnistor eller öppen låga. Högvoltbatteriet måste alltid hanteras försiktigt för att undvika skador och vätskeläckage.
- ④ Högvoltbatteriet ska alltid hållas utom räckhåll för barn.
- ⑤ Du hittar mer information och varningar i användarinstruktionerna och verkstadsdokumentationen.
- ⑥ Felaktig hantering av högvoltbatteriet kan orsaka allvarliga skador eller dödsfall. Demontera aldrig högvoltbatteriet och ta inte bort dess hölje.
- ⑦ Felaktig hantering av högvoltbatteriet kan orsaka allvarliga skador eller dödsfall. Underhållsarbeten på högvoltbatteriet

får endast utföras av auktoriserad personal med motsvarande kvalifikationer och utbildning. Utför inga ändringar på högvoltsbatteriet. Se till att högvoltsbatteriet inte kommer i kontakt med vatten eller andra vätskor när det är öppet. Vätskor kan orsaka kortslutning, elstötar och brännskador.

## Skötsel av högvoltsbatteriet

### Skötselinstruktioner

✓ Gäller för: Hybridbilar

#### Högvoltsbatteriets kapacitet och tillförlitlighet

Litiumjonbatterier åldras och slits under hela deras livstid på grund av deras fysiska och kemiska egenskaper. Korrekt hantering av högvoltsbatteriet är avgörande för att hålla det i tillförlitligt skick på lång sikt och för att uppnå hög kapacitet och räckvidd. Därför är det extremt viktigt att observera följande skötselinstruktioner för högvoltsbatteriet. Dessa underhållsinstruktioner är mycket viktiga för att bevara bilens värde långsiktigt.

Beakta även tillämpliga CUPRA-garantivillkor för högvoltsbatteriet.

#### Skötselinstruktioner

CUPRA rekommenderar följande skötselinstruktioner:

- Ladda endast högvoltsbatteriet när låg laddningsnivå visas på kombiinstrumentets display eller när den elektriska räckvidden är låg >>> sidan 74.
- Ladda inte högvoltsbatteriet direkt när du bara har kört en kort sträcka i helt elektriskt läge.
- Undvik så långt som möjligt att ladda ur högvoltsbatteriet helt. Detta kan exempelvis ske om du parkerar bilen en lång tid med låg laddningsnivå. Laddningsnivån får inte hamna under 20 % under en längre tid >>> ❶.
- När högvoltsbatteriet har fulladdats bör du börja köra direkt om möjligt.

#### Parkeringsstider

- Parkera inte bilen i flera timmar vid frost om laddningsnivån är lägre än 40 % >>> ❶.
- Om du planerar att lämna bilen stillastående under en lång tid ska du se till att laddningsnivån är på minst 30 %. Denna situation kan exempelvis uppstå om du lämnar bilen på flygplatsen inför en resa.
- Utsätt inte bilen för utomhustemperaturer under -30 °C eller över 60 °C i mer än 24 timmar.

#### ❶ VIKTIGT

Högvoltsbatteriet får inte användas som strömförsörjning. Detta kan orsaka permanenta skador på högvoltsbatteriet.

#### ❶ VIKTIGT

Om bilen parkeras en lång tid med högvoltsbatteriet urladdat kan det hända att det inte går att ladda batteriet eller starta bilen. Det kan uppstå permanenta skador på högvoltsbatteriet på lång sikt.

- Ladda högvoltsbatteriet regelbundet.

## Laddningsinställningar i infotainmentsystemet

### Menyn e-Manager

✓ Gäller för: Hybridbilar

e-Manager gör det möjligt för dig att ställa in ivägkörningstider för programmerad laddning av högvoltsbatteriet och för elektrisk uppvärmning och luftkonditionering av bilen.

#### Öppna menyn e-Manager

- Slå på tändningen.
- Slå på infotainmentsystemet.
- Välj e-Manager från huvudmenyn. »

Det går att ändra inställningarna för direktladdning (nästa laddningsprocess).

- Sluta ladda eller återuppta.
- Minska laddströmmen om exempelvis andra stora förbrukare använder samma krets samtidigt. Laddningseffekten minskar och laddningstiden förlängs.
- Ställ in önskad temperatur för parkeringsklimatanläggningen»» sidan 153.
- **ELLER:** Slå på parkeringsvärmaren.

### Avfärdsmenyn

Det går att ställa in programmerad laddning (iväggörningstider)»» sidan 286.

- Ange hur länge du vill att högvoltsbatteriet ska laddas och luftkonditioneringen vara på i bilen.

### Menyn Luftkonditionering

- Ställ in önskad temperatur för parkeringsklimatanläggningen»» sidan 153.
- *Värma upp sätena och vindrutan inför avfärd:* Välj säten i infotainmentsystemet eller slå på vindruteuppvärmningen. Funktionerna är tillgängliga om luftkonditioneringen har ställts in inför en iväggörningstid.

Laddningskontakten måste vara ansluten eller, om tillämpligt, måste laddstationen eller laddboxen vara påslagen.

Luftkonditioneringen fungerar med den externa strömförsörjningen. Om du vill använda högvoltsbatteriet som strömförsörjning ändrar du inställningarna i menyn **Inställningar**.

### Inställningsmeny

Grundinställningarna för laddningsprocessen kan ändras.

- *Nedre gräns för batteriladdning (lägsta önskade laddningsnivå för högvoltsbatteriet):* En lägsta räckvidd kan säkerställas med denna funktion. Bilen börjar laddas direkt så fort den har anslutits till en laddstation eller ett eluttag. Funktionen är tillgänglig om en iväggörningstid har aktiverats»» sidan 286.
- *Luftkonditionering genom högvoltsbatteriet:* Parkeringsklimatanläggningen drivs inte av en extern strömkälla. Bilens elektriska räckvidd kan reduceras avsevärt!

### Ställa in iväggörningstid (programmerad laddning)

✓ Gäller för: Hybridbilar

Med programmerad laddning kan batteriladdningen programmeras och skjutas upp så att den önskade batterinivån nås vid en viss tidpunkt när bilen ansluts till laddningsuttaget.

### Se iväggörningstider

- Välj **e-Manager** från infotainmentsystemets huvudmeny.
- Välj ☺ för att se en översikt över iväggörningstider.

### Inställningar för iväggörningstid

För att ställa in önskad iväggörningstid trycker du på motsvarande funktionsknapp eller klickar i rutan ✓.

- **Tid:** Klockslag, veckodag eller ställ in en enstaka eller veckovis iväggörningstid.
- **Luftkonditionering:** Kupén värms upp eller kyls ner lagom till iväggörningstiden»» sidan 153.
- **Laddning:** Batteriets laddningsnivå kan ställas in om det finns en lägsta och högsta nivå.
- **Minimipris eller nattpris:** En föredragen tid för laddning kan ställas in.
- **Period.**

### Aktivera en iväggörningstid

Aktivera en iväggörningstid genom att klicka i rutan i översikten över iväggörningstider.

### Displayer

- ☺ Laddning aktiverad vid en iväggörningstid.



- Luftkonditionering påslagen vid ivägkörningstid.
- Ivägkörningstiden används regelbundet.

## Laddning av högvoltsbatteriet

### Inledning

- ✓ Gäller för: Hybridbilar

Kontrollera att körslaget är inaktiverat och att laddningskabeln och infrastrukturen är i perfekt skick.

### Laddningslägen

Din bil har följande laddningslägen att välja mellan:

- *Laddstation med fast AC (växelström) eller laddbox, även kallad Mode 3-laddning*» sidan 288: Bilen kan laddas med maximal effekt på dessa stationer, t.ex. på offentliga laddstationer eller via en laddbox hemma.
- *Bärbar laddstation eller ICCB-kabel (In-Cable Control Box), även kallad Mode 2-laddning eller Mode 2-kabel*» sidan 288: Mode 2-kabeln ingår som standard och ansluts till ett vanligt hushållsuttag, vilket innebär att den maximala effekten är begränsad » ⚠. Du måste planera in en längre laddningstid, t.ex. över natten.

Den elektriska installationen i hemmet måste kontrolleras och vara i perfekt skick.

Likström (DC) eller Mode 4-laddning är inte kompatibel med den här bilen.

### Differensskydd

Bilen är utrustad med en skyddsanordning för likströmläckage (DC-läckage). Detta förhindrar att likström som läcker ut under laddning flödar genom laddningskabeln och in i hemmets elektriska installation.

### ⚠ VARNING

Vid felaktig laddning av batteriet, användning av olämpliga eller skadade eluttag eller laddningskablar, laddning genom en olämplig elektrisk installation, felaktig hantering av högvoltsbatteriet eller om allmänna tillämpliga säkerhetsåtgärder inte vidtas kan det leda till kortslutningar, elstöt, explosioner, bränder, brännskador, allvarliga personskador eller till och med dödsfall.

- Följ alltid stegen i den ordning som de visas för att undvika risk för elstöt och allvarliga personskador som orsakas av resterande ström i ackumulatorn. Dra aldrig i stickkontakten under laddning.
- Ladda endast bilen från korrekt installerade eluttag som har testats och är fria från skador och från elektriska installationer som är i perfekt skick. Låt specialiserad personal kontrollera eluttagen och den elektriska installationen då och då.

- Anslut endast laddningskabeln till ett eluttag som är skyddat mot vatten, fukt och andra vätskor.

- Ladda aldrig bilen i potentiellt explosiva atmosfärer. Laddningskabelns komponenter kan orsaka gnistor och därmed antända brandfarliga eller explosiva ångor.

- Använd aldrig skadade laddningskontakter eller laddningskablar. Kontrollera före varje användning att kontakten och laddningskabeln inte är skadade.

- Använd aldrig laddningskabeln med en förlängningskabel, en kabelrulle, ett grenuttag eller en adapter, såsom en reseadapter eller timer.

- Skydda alltid kontaktarna så att vatten, fukt och andra vätskor inte kan läcka in.

- Av säkerhetsskäl bör inga övriga arbeten utföras på bilen medan den laddas.

- Avsluta alltid laddningen innan du kopplar ur stickkontakten. Annars kan det uppstå skador på laddningskabeln och elinstallationen.

- Ladda aldrig flera bilar samtidigt i eluttag till samma säkerhetskrets. Använd en annan säkerhetskrets till att ladda fler bilar. Kontrollera alltid den maximala strömmen eller effekten i säkerhetskretsen som används. Rådgör vid behov med professionella elinstallatörer.

- Använd endast laddningskablar som medföljer bilen eller laddningsstationens »

kabel. Om kabeln behöver bytas rekommenderar vi att uteslutande använda CUPRA-laddningskablar.

- Utför aldrig några modifieringar eller reparationer på elektriska komponenter, särskilt i högvoltssystemet.
- Koppla alltid ur laddningskabeln innan du startar bilen. Sätt på skyddslocken och stäng skyddet till batteriets laddningsuttag.

### **i** Observera

Högvoltsbatteriet kan endast laddas på laddstationer som uppfyller följande villkor och bestämmelser:

- IEC 61851 och IEC 62196 (typ 2-kontakt).
- Mycket låga eller mycket höga temperaturer kan märkbart minska högvoltsbatteriets laddeffekt.
- För att undvika kompatibilitetsproblem med laddningsinfrastruktur rekommenderar CUPRA att använda kablar och hemladdstationer som rekommenderas av Volkswagen Group.
- Vid laddning med växelström rekommenderar CUPRA att ladda högvoltsbatteriet med maximal effekt från en fast laddstation eller laddbox. Detta är effektivare än att ladda från ett eluttag.
- Kontrollera den tekniska informationen för din bils laddningskapacitet. Mer infor-

mation får du av en specialåterförsäljare av CUPRA eller en SEAT-återförsäljare.

### AC-laddning (laddstation eller eluttag)

✓ Gäller för: Hybridbilar

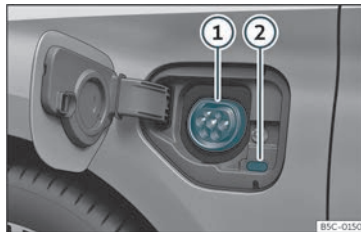

**Bild 191** Laddlucka vänster fram bakom batteriet: Laddningsuttag

» **bild 191**

- ① laddningsuttag
- ② Laddningsdisplay

Batteriladdaren som är installerad i bilen omvandlar växelström från offentliga stationer till likström.

AC-laddstation, laddbox eller eluttag: Bilens högvoltsbatteri kan laddas med växelström (AC) via det motsvarande laddningsuttaget ①.

### Ansluta laddningskabeln

• Anslut först laddningskabeln till eluttaget, laddstationen eller laddboxen. Rulla sedan ut kabeln helt.

• *Laddningskabel för eluttag: Skyddsanordningen utför ett självtest»» sidan 293.*

• När bilen är olåst öppnas batteriets laddlucka genom att trycka på den»» **bild 191**.

• Koppla in laddningskontakten i laddningsuttaget. Kontrollera att laddningskontakten är helt inkopplad.

Kontakten läser sig automatiskt.

LED-lampan (laddningsdisplayen) på laddningskontakten tänds ②. Indikatorlampan tänds på kombiinstrumentets display ➤.

### Automatisk start av laddningsprocessen

Om programmerad laddning inte är aktiv startar laddningsprocessen direkt»» sidan 286. En laddstation eller laddbox måste först aktiveras.

### Under laddning

Laddningsdisplayen på laddningsuttaget blinkar grönt ②. Indikatorlampan ➤ blinkar grönt i kombiinstrumentet.

### Avbryta laddningen

Laddningen kan avbrytas:

- Genom att låsa upp bilen.

- Öppna **e-Manager** i fordonsinställningarna i infotainmentsystemet >>> sidan 85.
- Tryck på funktionsknappen för att avbryta laddningen. Laddningsdisplayen på laddningsuttaget lyser vitt ②.
- Lås upp bilen för att låsa upp laddningskontakten.

För att starta om laddningen trycker du på funktionsknappen som startar laddningen.

### Efter laddning

När högvoltsbatteriet är fulladdat lyser laddningsdisplayen på laddningsuttaget grönt.

- Lås upp bilen.
- Koppla ur laddningskontakten från laddningsuttaget inom 30 sekunder.
- Koppla ur laddningskabeln från eluttaget och sätt tillbaka skyddslocket.
- Stäng laddluckan och kontrollera att den klickar fast.

### Första laddningen någonsin eller på länge

Om högvoltsbatteriet är nytt eller inte har laddats på länge kan batteriets maxnivå endast uppnås efter flera laddningar. Detta sker på grund av tekniska skäl och är inte en defekt.

Om bilen inte används på länge måste högvoltsbatteriet laddas minst en gång var fjärde månad.

### Observera

Om du lämnar laddningskabeln ansluten efter laddning kommer bilens elektriska förbrukare inte att ladda ur högvoltsbatteriet.

### Laddningsdisplay

✓ Gäller för: Hybridbilar

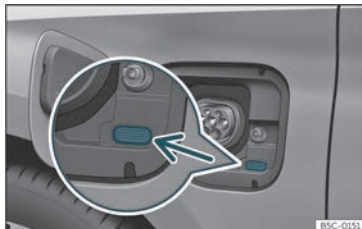

**Bild 192** Bakom luckan till batteriets laddningsuttag: laddningsdisplay

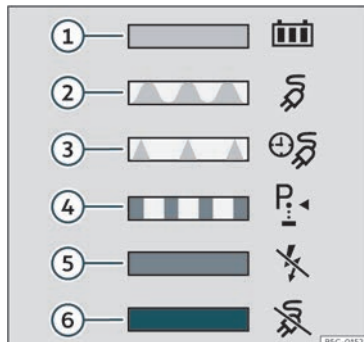

**Bild 193** På insidan av luckan till batteriets laddningsuttag: Etikett med information om laddningsdisplayen.

En LED-lampa på laddningsuttaget >>> **bild 192** (pil) visar statusen för laddningen.

En dekal på batteriets laddlucka visar information om vad LED-lamporna betyder >>> **bild 193**.

### laddningsdisplayer:

#### Grön LED-lampa >>> **bild 193**:

- ① Lyser konstant: Laddning slutförd.
- ② Blinkers: Högvoltsbatteriet laddas.
- ③ Blinkar snabbt: Programmerad laddning är aktiv. Laddningen har inte startat än.

#### Gul LED-lampa >>> **bild 193**:

»

- ④ Blinkers: Parkeringsspärren **P** har inte aktiverats.
- ⑤ Lyser konstant: Inget elnät har identifierats. Låt kontrollera strömförsörjningen och strömnätet. Sök professionell hjälp.

### Röd LED-lampa» bild 193:

- ⑥ Blinkers: Fel i laddningssystemet. Laddningen kan inte starta eller har pausats.  
Lyser konstant: Laddningskontakten är inte låst. Koppla ur laddningskontakten och anslut den till laddningsuttaget igen. Sök professionell hjälp om problemet kvarstår.

### Belysning i laddningsuttaget

Laddningsuttagets sidobelysning (vit LED-lampa) kan underlätta orientering i mörkret:

#### Tändning

- Bilen har låsts upp.
- **ELLER:** Laddningskontakten har kopplats ur laddningsuttaget.

#### Av

- När bilen har låsts eller låsts upp släcks lampan automatiskt efter en stund.

#### Observera

Om laddningsdisplayen konstant indikerar ett fel i strömförsörjningen eller i bilens

laddningssystem bör du söka professionell hjälp.

### Felsökning

✓ Gäller för: Hybridbilar

#### Fel i det elektriska drivsystemet

Varningslampan lyser rött.  **Parkera bilen på en säker plats.**

Ett motsvarande felmeddelande visas på kombiinstrumentets display.

Fel i det elektriska drivsystemet. Högvoltskomponenterna kan vara skadade » .

- Parkera bilen utomhus så snart det är möjligt och säkert.
- Stäng av drivsystemet.
- Sök professionell hjälp.

#### Laddningen kan inte starta eller har pausats.

Ett fel visas eventuellt på kombiinstrumentets display eller på laddningsuttagets laddningsdisplay.

Du kan försöka med följande för att lösa problemet innan du söker professionell hjälp:

- Låsa upp laddningskontakten och koppla in laddningskabeln igen.

- **ELLER:** Se till att den har rätt laddningskonfigurering: "omedelbar" eller "schemalagd".

- **ELLER:** Kontrollera om laddningskontakten är korrekt inkopplad.

- **ELLER:** Kontrollera om ett fel visas på laddstationen eller, beroende på funktioner, på mode 2-laddningskabelns displayer.

Sök professionell hjälp direkt om felet inte kan åtgärdas.

### VARNING

Högvoltskomponenter, inklusive batteriet och högvoltskablarna, kan vara strömförande och skadade. Spänningen i högvoltssystem är farlig och kan orsaka brännskador, andra personskador eller dödliga elstötar.

- Vidrör inte högvoltskomponenterna!

### Nödupplåsning av laddningskontakten

✓ Gäller för: Hybridbilar



**Bild 194** Mellan vänster sidopanel och motorhuvens gångjärn: Laddningskontaktens manuella upplåsningmekanism.

### Låsa upp laddningskontakten

Förutsättningar:

- Laddningskontakten är korrekt ansluten »» sidan 288.
- Bilen är olåst.
- Laddningen har avslutats eller pausats »» sidan 287.

Den manuella upplåsningmekanismen måste användas om dessa förutsättningar är uppfyllda och det fortfarande inte går att koppla ur laddningskontakten.

### Manuell upplåsning av laddningskontakten

Dragöglan för den manuella upplåsningmekanismen sitter på vänster sida i kupén ovanför laddningsuttaget»» **bild 194**.

- Koppla från strömförsörjningen på laddstationen eller eluttaget.
- Öppna motorhuv och håll den på plats med stödet.
- Dra i dragöglan»» **bild 194**.
- Koppla omedelbart ur laddningskontakten.

#### **i** Observera

- Laddningskontaktens manuella upplåsningmekanism bör endast användas i händelse av ett fel.
- Efter att laddningskontaktens manuella upplåsningmekanism har använts måste laddningsuttaget omedelbart kontrolleras av en yrkesman.

## Laddningskabel

### Inledning

✓ Gäller för: Hybridbilar

Vilken typ av laddningskabel som medföljer bilen beror på leveransomfattningen och varje lands tekniska specifikationer, t.ex. typ av anslutningar för eluttag i laddningskontakter.

CUPRA rekommenderar att **endast** använda den medföljande laddningskabeln.

### Information om laddningskabeln

- Hantera den försiktigt.
- Rulla in och ut den helt och hållet.
- Vrid eller böj den inte över vassa kanter.
- Kläm den inte och se till att inte köra över den med bilen.
- Koppla alltid ur den genom att dra ut kontakten.
- Barn bör inte använda laddningskabeln.
- Håll djur borta från laddningskabeln.
- Förvara den säkert och utan att vrida den när den inte används.

### Information om laddningskontakter och laddningskabelns skyddsanordning

- Vidrör inte laddningskontaktens stift.
- Skydda dem mot starkt solljus (utomhustemperaturer över 50 °C).
- Tappa dem inte.
- Skydda dem från att hamna i vätskor som regnvatten.
- Sätt tillbaka skyddslocken efter varje användning.

### Rengöra laddningskabeln

- Rengör ytan på laddningskabeln med en torr eller aningen fuktig trasa »»  »»  »» 

### ⚠ VARNING

Föremål som inte säkras eller säkras felaktigt kan orsaka allvarliga personskador vid plötsliga manövrar eller inbromsningar eller i händelse av en olycka.

- Förvara laddningskabeln säkert i bagageutrymmet.
- Använd uppdelaren eller skyddslocket som medföljer kabeln för detta syfte.

### ⚠ VARNING

Om en laddningskabel som skadats eller manipulerats används kan det leda till allvarliga personskador eller dödliga elstötar.

- Kontrollera före varje användning att kontakterna och laddningskabeln är oskadade, t.ex. fria från sprickor.
- Använd aldrig en laddningskabel som är skadad eller har manipulerats.
- Om laddningskabeln inte fungerar korrekt ska du låta en specialiserad CUPRA-återförsäljare kontrollera den.

### ⚠ VARNING

Laddningskabeln för eluttag måste alltid anslutas direkt i ett eluttag. Om detta inte görs kan det resultera i brandskador och skador på laddningskabeln eller hemmets elektriska installation.

- Anslut aldrig laddningskabeln till en förlängningskabel, kabelrulle, adapter eller timer.

### ⚠ VARNING

Spänningen i högvoltsystem är farlig och kan orsaka brännskador, andra personskador eller dödliga elstötar.

- Rengör endast laddningskabeln när den är urkopplad.

### ⚠ VIKTIGT

Som portabel elektrisk utrustning kan laddningskabeln behöva kontrolleras regelbundet. Detta kräver en testadapter.

### ⚠ VIKTIGT

Laddningskabeln kan skadas om den inte rengörs ordentligt.

- Endast vatten får användas i detta syfte. Använd aldrig ytterligare rengöringsprodukter.
- Förhindra att vatten hamnar i stiften.

### ♻ Miljövärd

Laddningskablar måste kasseras på ett miljövänligt sätt och får aldrig kastas i hushållsavfallet.

### i Observera

Den maximala laddningskapaciteten för säkerhetskretsen som används måste beaktas. Om laddningskabeln ansluts till ett eluttag på samma krets som andra förbrukare kan kretsens säkringar utlösas.

## Laddningskabel för laddstationer med växelström (AC)

✓ Gäller för: Hybridbilar



Bild 195 Laddningskabel för laddstationer med växelström (AC).

Den maximala laddströmmen är 16 eller 32 ampere beroende på bilens funktioner och den medföljande laddningskabeln >>> ⚠.

### ⚠ VARNING

Om högvoltsbatteriet laddas med en olämplig laddningskabel kan det orsaka

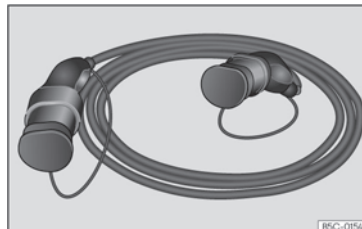
kortslutningar, allvarliga personskador eller dödliga elstötar.

## ⚠ VARNING

Laddningskabeln får inte användas som förlängningskabel. Det kan påverka laddningen.

## ❶ VIKTIGT

Följ tillverkarens instruktioner och information när du använder laddstationen.

## 📄 Observera

På vissa laddstationer som stöder laddning med 32 ampere går det inte att ladda med en 16 A-laddningskabel. Detta beror på laddstationens utrustning.

- Ta reda på den tillgängliga laddningstekniken innan du börjar ladda bilen.

## Laddningskabel för eluttag

✓ Gäller för: Hybridbilar



Bild 196 Laddningskabel för eluttag



Bild 197 På laddningskabeln för eluttag: Indikatorlampor på skyddsanordningen.

» bild 197:

- ❶ Indikatorlampa på kontakten och strömförsörjningen.
- ❷ Signallampa för skyddsanordningen
- ❸ Signallampa för bilen

- ❹ Varningslampa för fel

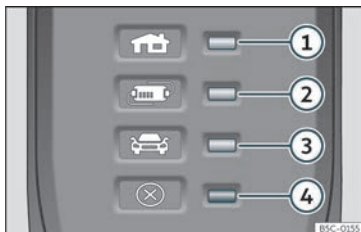
## Information om laddningskabeln

Följ även instruktionerna på kabeln och på baksidan av skyddsanordningen innan du använder laddningskabeln.

## Skyddsanordning

Den elektroniska skyddsanordningen

» bild 197 säkerställer att laddningskontakten inte förses med ström förrän den har anslutits till bilens laddningskontakt.

## Självttest

När laddningskabeln kopplas in i eluttaget utför skyddsanordningen automatiskt ett självttest. Under detta test tänds och släcks all varnings- och indikatorlampor i turordning. När testet är klart visas den aktuella driftstatusen.

## Driftindikeringar

En eller flera indikatorlampor » bild 197 ❶, ❷ eller ❸ lyser grönt.

Indikering » bild 197	Innebörd
❶ lyser	Laddningskabeln är ansluten till stickkontakten men har inte anslutits till bilen.

»

Indikering » bild 197	Innebörd
①, ② lyser, ③ blinkar långsamt <sup>a)</sup>	Högvoltsbatteriet laddas.
①, ② och ③ lyser	Laddningen är slutförd. Högvoltsbatteriet har laddats.

<sup>a)</sup> Tillgänglig matningsspänning beror på land.

### Ställa in laddströmmen

Laddningskabeln begränsar laddströmmen efter den tillgängliga strömförsörjningen.

Om den lokala strömförsörjningen inte tillåter laddning med maximal laddström kan laddströmmen reduceras beroende på vilka laddningsinställningar som finns tillgängliga i infotainmentsystemet»» sidan 286.

### Temperaturreglering

Laddningskabelns temperaturreglering aktiveras när laddningskabeln överhettas, exempelvis om den förvaras i bagageutrymmet när det utsätts för höga temperaturer eller starkt solljus.

Om laddningen **avbryts** släcks statusindikatorn som lyser för tillfället och en av indikatorlamporna börjar långsamt blinka grönt. Varningslampan ④ börjar långsamt blinka rött.

- Koppla ur laddningskabeln och låt den svalna.

- Om felet uppstår igen ska du söka professionell hjälp.

Om laddningen fortsätter med lägre laddström lyser varningslampan ④ rött utöver statusindikatorn. Laddningskabeln måste få svalna ett tag. Laddströmmen ökar automatiskt igen.

### Displayfel

Om den röda varningslampan ④ blinkar eller tänds utan att någon av indikatorlamporna »» bild 197 ①, ② eller ③ också lyser konstant på statusindikatorn har det uppstått ett fel.

Indikering » bild 197	Innebörd
① blinkar, ④ lyser eller blinkar	Fel i strömförsörjningen.
② blinkar, ④ lyser eller blinkar	Fel i skyddsanordningen.
③ blinkar, ④ lyser eller blinkar	Fel i bilen.

Laddningen pausas eller avbryts.

- Kontrollera instruktionerna på baksidan av skyddsanordningarna.
- Sök professionell hjälp om felet kvarstår.

### Observera

Om det finns någon annan elnätsanslutning under laddningen, eller om bilen står precis intill högvoltskablar, går det i vissa fall inte att ladda från ett eluttag. Ytterligare elnätsanslutningar:

- Anslutning av en 12-voltsbatteriladdare.
- Kontakt med ett arbetsverktyg som är anslutet till elnätet, såsom en billyft.



## Kontroll och påfyllningsnivåer

### Tanka

#### Avluftning av bränsletanken

✓ Gäller för: laddhybridbilar.



Bild 198 Förardörr: tanklucksupplåsning.

Bränsletanken avluftas automatiskt när förardörrens upplåsningknapp  trycks ner.

Ett ljud hörs och en automatisk avluftningsvarning visas på kombiinstrumentets display.

### Tanka





Bild 199 Tanklocket sitter fast på tankluckan.

Bränsletankslocket sitter baktill på bilens högra sida.

Tankluckan som täcker tanklocket låses och låses upp automatiskt med centrallåset.

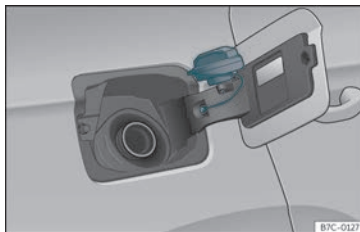
- *Hybridbilar:* Använd knappen  på förardörren för att låsa upp tankluckan.
- Öppna tankluckan genom att trycka på vänstra sidan.
- Skruva av locket genom att vrida det åt vänster.
- Placera det i fästet på den öppna tankluckan [» bild 199](#).
- Börja tanka. Tanken är full så fort pumpens automatiska munstycke stänger av bränsleflödet. Försök inte att tanka mer bränsle när munstycket stängs av, eftersom det fyller bränsletankens expansionskammare.

- Skruva av locket genom att vrida det till höger så långt det går.
- Stäng luckan.

Korrekt bränslegrad för din bil kan ses på skylten på insidan av tankluckan. Mer information om bränsle finns under [»» sidan 296](#).

Capaciteten i din tank anges i [»» sidan 339](#).

### Hybridbilar

Var 6:e månad måste fordonet köras på bensin tills signallampan  släcks, därefter måste fordonet tankas. Detta krävs för att se till att systemet fungerar som det ska, samt för bränsle kvaliteten som krävs för körning på bensin.

#### VARNING

Bränsle är lättantändligt och kan orsaka allvarliga brännskador och andra skador.

- När du tankar ska du stänga av motor och tändningen av säkerhetsskäl.
- Rök inte medan du tankar eller fyller på en dunk. Eld är förbjudet i angränsande områden på grund av explosionsrisken.
- Observera lagar angående användning, lagring och transport av reservdunkar i fordonet.
- Av säkerhetsskäl rekommenderar vi inte förvaring av reservdunk med bränsle i bilen. Vid en olycka kan dunken skadas och börja läcka. [»](#)

• Om du, under extraordinära omständigheter, måste ha en reservdunk med bränsle med dig ska följande punkter observeras:

- Fyll aldrig reservdunken med bränsle medan den är inuti eller ovanpå fordonet. Detta kan leda till explosion. Sätt alltid dunken på marken vid påfyllning.
- För in påfyllningsmunstycket så långt som möjligt i reservdunken.
- Om reservdunken är gjord av metall måste påfyllningsmunstycket vara i kontakt med dunken under påfyllning. Det förhindrar att elektrostatisk uppladdning bildas.
- Spill aldrig bränsle i bilen eller i bagageutrymmet. Bränsleångor är explosiva. Risk för dödsolycka!

### ❗ VIKTIGT

- Om bränsle spills på fordonet ska det avlägsnas omedelbart. Annars kan lacken skadas.
- Låt aldrig tanken bli helt tom. Katalysatorn kan skadas.
- Vid påfyllning av bränsletanken efter att den har blivit helt tom på en bil med dieselmotor, måste tändningen slås på i minst 30 sekunder innan motorn startas. När du sedan startar motorn kan det ta längre tid än

normalt (upp till en minut) för motorn att tända.

### ♻ Miljövärd

Fyll inte tanken för mycket – det kan göra att bränslet svämmar över om det blir varmt.

### i Observera

Det finns ingen nödmekanism för att lossa tanklocket manuellt. Vid behov, begär hjälp av serviceverkstad.

### i Observera

Dieselfordon är utrustade med en skyddsenhet som hindrar att fel slangar används<sup>1)</sup>. Det går endast att tanka med dieselmunstycket.

- Om pumpmunstycket är slitet, skadat eller om det är väldigt litet, öppnar det eventuellt inte skyddsenheten. Innan du försöker att föra in pumpmunstycket genom att vrida det, ska du försöka med en annan pump eller be om specialiserad hjälp.
- Om du fyller på tanken med en reservdunk öppnas inte skyddsenheten. Detta kan lösas genom att hålla bränslet långsamt.

## Bränsletyper

### Identifiering av bränslen<sup>1)</sup>

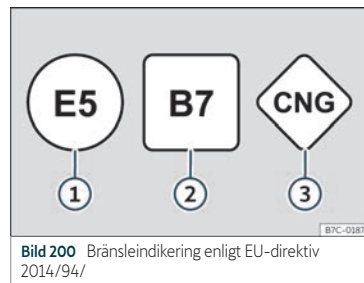

**Bild 200** Bränsleindikering enligt EU-direktiv 2014/94/

Bränslen identifieras på olika symboler på pumpen och på fordonets tanklucka. Symbolerna används så att du påminns om vilket bränsle bilen ska tankas med.

- ❶ **Bensin** med etanol ("E" står för Etanol). Siffran anger andelen etanol i bensinen. "E5" betyder att bensinen har en etanolhalt på max. 5 %.
- ❷ **Diesel** med biodiesel ("B" står för Biodiesel). Siffran anger andelen biodiesel i dieselbränslet. "B7" betyder att andelen biodiesel är max. 7 %.

<sup>1)</sup> I vissa länder

- ③ **Naturgas:** "CNG" står för Compressed Natural Gas (komprimerad naturgas).

### Typ av bensin

Rätt bensintal anges på insidan av tankluckan.

Fordonet är utrustat med en katalysator och får endast köras med **blyfri bensin**. Bensinen måste uppfylla standarden EN 228 och vara **svavelfri**. Bränslen med en etanolhalt på 10 % kan tankas (E10)<sup>1)</sup>. Bensintyperna skiljs åt med **oktantal (RON)** eller via **antiknock-index (AKI)**.

#### Blyfri bensin 95 oktan eller blyfri bensin 91 oktan som minst

Vi rekommenderar att du använder bensin med 95 oktan (91 AKI). Om sådan inte finns kan bensin med 91 oktan (87 AKI) (något lägre prestanda) användas.

#### Blyfri bensin, minst 95 oktan

Använd blyfri bensin med minst 95 oktan (91 AKI).

Om 95-oktanig bensin inte finns kan du *vid behov* använda normal bensin med 91 oktan

(87 AKI). Kör i så fall på låga motorhastigheter och med lite gas. Tanka igen så snart du kan.

#### Blyfri bensin 98 oktan eller blyfri bensin 95 oktan

Vi rekommenderar att du använder bensin med 98 oktan (93 AKI). Om sådan inte finns: bensin med 95 oktan (91 AKI) (något lägre prestanda).

Om 95-oktanig bensin inte finns kan du *vid behov* använda normal bensin med 91 oktan (87 AKI). Kör i så fall på låga motorhastigheter och med lite gas. Tanka igen så snart du kan.

#### ⚠ VIKTIGT

- Bränsle med en hög procentuell andel etanol, t.ex. E30 - E100, får inte användas. Bränslesystemet kan skadas.
- En enda tankning med blyhaltig bensin eller andra metalltillsatser leder till bestående skador på katalysatorn.
- Använd endast bränsletillsatser som är godkända av SEAT. Produkter som innehåller ämnen för att öka oktanhalten eller minska knockningar kan innehålla metalltillsatser som kan skada motorn och katalysatorn. Sådana produkter får inte användas.
- Använd inte bränslen som innehåller metaller (anges på pumpen). LRP (*lead replacement petrol = blyersättningsbensin*) in-

nehåller också höga halter av metalltillsatser. Risk för motorskada!

- Vid användning av bensin med lägre oktantal än det korrekta för motorn kan ett högt motorvarvtal och fullt gaspådrag skada motorn.

#### 📌 Observera

- Bränsle med en oktanhalt högre än den nödvändiga kan användas.
- I länder där det inte finns svavelfritt bränsle kan bränsle med låg svavelhalt användas.

## Motorstyrning och avgasreningsystem

### Inledning

#### ⚠ VARNING

- På grund av de höga temperaturer som avgasreningsystemet kan nå bör du inte parkera fordonet nära en lättantändlig yta. Brandrisk!
- Applicera inte vax på fordonets undersida i närheten av avgassystemet: Brandrisk!

<sup>1)</sup> Följ bestämmelserna i det aktuella landet.

## Signallampor

### Lyser

Fel i avgasreningssystemet. Sänk hastigheten och kör försiktigt till närmaste specialiserade verkstad för kontroll av motorn.

### Blinkar

Förbränningsfel som kan skada katalysatorn. Sänk hastigheten och kör försiktigt till närmaste specialiserade verkstad för kontroll av motorn.

### Lyser



Partikelfilter igensatt»» sidan 298.

### **EPC** Lyser

Fel i bensinmotorstyrningen. Få motorn kontrollerad av en specialiserad verkstad så snart som möjligt.

När tändningen slås på tänds **EPC** (Electronic Power Control) och bör släckas så fort motorn startas.

### Observera

När indikatorlamporna ,  eller **EPC** är tända kan det finnas motorfel, bränsleförbrukningen kan öka och motoreffekten kan minska.

## Katalysator

### Upprätthålla katalysatorns funktionsduglighet

- Använd endast blyfri bensin i bensinmotorer.
- Kör aldrig slut på bränsletanken.
- Vid byte eller påfyllning av motorolja får den mängd som behövs inte överskridas »» sidan 303, Fylla på motorolja.
- Bogsera aldrig fordonet för att starta det; använd vid behov startkablar»» sidan 50.

Låt fordonet inspekteras hos närmaste specialiserade verkstad om du märker av misständning, ojämn gång eller effektförlust när bilen körs. Normalt tänds avgasvarningslampan  när något av följande symptom förekommer. Om detta sker kan oförbränt bränsle komma in i avgassystemet och ut i atmosfären. Katalysatorn kan skadas genom överhettning.

### VIKTIGT

Kör aldrig bränsletanken helt tom, eftersom oregelbunden bränsletillförsel kan orsaka problem med tändningen. Detta låter oförbränt bränsle komma in i avgassystemet, vilket skulle kunna orsaka överhettning och skada katalysatorn.

### Miljövård

Även när avgasreningssystemet fungerar perfekt är det möjligt att man känner lukten av svavel i avgaserna under vissa omständigheter. Detta beror på svavelhalten i det bränsle som används. Problemet kan ofta undvikas genom att byta till ett annat bränslemärke.

## Partikelfilter

Partikelfiltret eliminerar merparten av sotet från avgassystemet. Under normala körförhållanden rengör filtret sig självt. Om filtret inte rengör sig självt (t.ex. om bilen ofta körs korta sträckor) blockeras det med sot och följande indikering visas för föraren:  **Partikelfilter: rengörs medan fordonet körs. Se instruktionsboken.** Partikelfiltret behöver rengöras (regenerering).

### Regenerering av partikelfiltret

*Villkor för regenereringskörning:* Motorn har nått driftstemperatur.

- Kör i en hastighet mellan 50 och 120 km/h. Detta höjer temperaturen och förbränner sotet i filtret »» .
- Följ hastighetsgränserna och växelrekommendationerna.
- Avsluta regenereringskörningen så fort signallampen har slocknat.

Om varningslampan fortfarande är tänd efter 30 minuters körning i regenereringsläget ska du låta en specialiserad verkstad reparera felet

### VARNING

Anpassa alltid hastigheten efter väderförhållanden, vägen, bromssträckan och trafiken om partikelfiltret är i regenereringsfasen. Navigeringsrekommendationer får aldrig få dig att ignorera lokala trafikregler.

### VIKTIGT

- När avgassystemet registrerar att partikelfiltret nästan är igensatt rekommenderar systemets självrengöringsfunktion optimal körning för denna funktion.
- På grund av de höga temperaturerna som orsakats av regenereringen av partikelfiltret kan kylarfläkten aktiveras när motorn har stängts av trots att dess drifttemperatur inte har uppnåtts.
- Oljud, lukt och höga tomgångsvarvtal kan uppstå under regenereringen.
- Använd alltid rätt motorolja och rätt bränsle för att säkerställa att partikelfiltrets livslängd inte påverkas. Undvik också frekvent körning av korta sträckor.

## Motorrum

### Arbete i motorrummet

Var alltid medveten om skaderisk och risk för brännskador samt olycksrisk eller till och med brand när du arbetar med komponenter i motorrummet, t.ex. vid kontroll och påfyllnad av vätskor.

Observera alltid varningarna som anges nedan och följ alla allmänna säkerhetsåtgärder.

Bilens motorrum är ett farligt område »» .

### VARNING

När arbeten utförs i motorrummet kan skador, brännskador och till och med brand uppstå.

- Stäng av motorn och tändningen och lägg i den elektroniska parkeringsbromsen. Tryck på P-knappen på den automatiska växellådan. Vänta tills motorn har svalnat.
- Öppna aldrig motorhuvens om du ser att ånga eller kylvätska kommer från motorrummet. Vänta tills varken ånga eller kylvätska kommer från motorrummet innan du öppnar motorhuvens.
- Håll barn borta från motorrummet.
- Spill aldrig vätskor som används för fordon drift på motorrummet, eftersom de kan fatta eld (t.ex. frostskyddsmedel i kylvätska).

- Undvik att orsaka kortslutning i elsystemet, speciellt vid de punkter där startkablarna ansluts»» sidan 50. Batteriet kan explodera.

- Om du arbetar i motorrummet ska du komma ihåg att, även om tändningen är av, kylarfläkten kan starta automatiskt. Detta utgör en skaderisk.

- Täck aldrig över motorn med isolerande material som en filt. Risk för brand!

- Skruva inte av locket på kylmedlets expansionstank när motorn är het. Kylsystemet är trycksatt.

- Skydda ansiktet, händerna och armarna mot kylvätska och ånga genom att täcka locket med en stor, tjock trasa.

- Se alltid till att inga föremål, såsom rengöringsstråsar eller verktyg, lämnas kvar i motorrummet.

- Om du måste utföra arbete under bilen ska lämpliga bockar användas för att ytterligare stötta bilen – olycksrisk! En hydraulisk domkraft är inte tillräckligt för att stötta bilen vilket medför risk för skador.

- Om arbete måste utföras då motorn startas eller är igång finns ytterligare en potentiellt dödlig säkerhetsrisk från roterande delar, såsom drivremmar, generator, kylfläkt etc. samt från tändningssystemet med högvoltsström. Du ska även observera följande:

- Rör aldrig vid tändningssystemets elektriska ledningar.

»

- Se till att smycken, lösa kläder och långt hår inte fastnar i roterande motordelar. Risk för dödsfall. Innan något arbete påbörjas; ta av smycken, sätt upp och täck över långt hår och bär åtsittande kläder.

- Accelerera aldrig med växel ilagd utan att först vidta nödvändiga säkerhetsåtgärder. Bilen kan komma i rörelse även om handbromsen är åtdragen. Risk för dödsfall.

- Observera följande extra varningar om du måste arbeta med bränslesystemet eller elsystemet:

- Koppla alltid bort batteriet från bilens elsystem.
- Rök inte.
- Arbeta aldrig nära öppen låga.
- Se till att det alltid finns en brandsläckare i omedelbar närhet.

### Miljövärd

- Inspektera ytan under fordonet med jämna mellanrum så att eventuella läckage upptäcks i ett tidigt skede. Om du upptäcker oljefläckar eller andra vätskor i området där den parkerades, ska bilen kontrolleras hos en verkstad.

- Läckage av bruksvätskor är skadligt för miljön. Av den anledningen ska du regelbundet kontrollera marken under bilen. Om du upptäcker fläckar av olja eller andra

vätskor ska bilen kontrolleras hos en specialistverkstad.

### Observera

I högerstyra fordon\* finns vissa bromsvätskebehållaren på andra sidan av motorrummet» bild 203.

## Öppna och stänga motorhuven

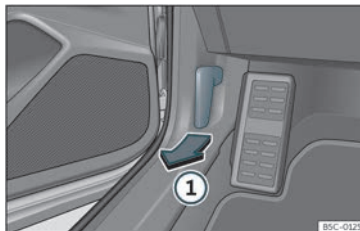

**Bild 201** Lossa spaken vid förarens fotutrymme.

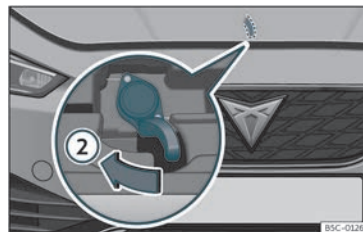

**Bild 202** Spak under motorhuven.

### Öppna motorhuven

Motorhuven öppnas från insidan av bilen.

Se till att vindrutetorkarna ligger mot vindrutan innan du öppnar motorhuven.

- Öppna dörren och dra i spaken under instrumentbrädan» bild 201 ①.
- Tryck spaken i mitten under motorhuven åt vänster för att lossa motorhuven så att den kan lyftas» bild 202 ②. Krokarna frigörs.
- Motorhuven kan öppnas. Lossa motorhuvens stödstag och fäst det i den avsedda hållaren i motorhuven.

### Stänga motorhuven

- Lyft motorhuven något.
- Lossa stödstaget och sätt tillbaka det i dess hållare.
- Låt motorhuven falla från en höjd på ca 30 cm så att den låser sig.

Tryck inte nedåt om motorhuvens inte stängs. Öppna den igen och låt den falla igen på det sätt som beskrivs ovan.

### ⚠ VARNING

Säkerställ att motorhuvens är ordentligt stängd. Om den öppnas under körning kan det orsaka en olycka.

### ⓘ VIKTIGT

För att undvika att skada motorhuvens och vindrutetorkarna ska du endast öppna motorhuvens när vindrutetorkarna ligger mot vindrutans.

## Kontrollera nivåer



Bild 203 Diagram över olika elements placering.

De olika vätskorna i fordonet måste kontrolleras då och då. Fyll aldrig på med felaktiga vätskor, annars kan motorn skadas allvarligt.

- ① Expansionskärl för kylvätska»» sidan 304
- ② Behållare för bromsvätska»» sidan 306

- ③ Lock för påfyllning av motorolja»» sidan 303
- ④ Mätsticka för motorolja»» sidan 303
- ⑤ Batteri»» sidan 308

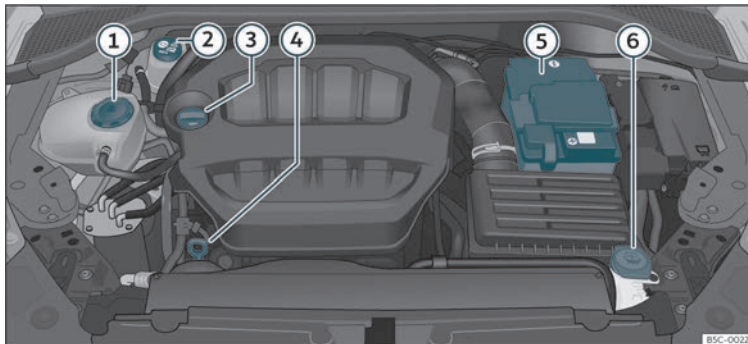
- ⑥ Vindrutespolarnas behållare»» sidan 307

»

**i Observera**

Deltarnas placering kan variera beroende på motor.

## Motorolja

### Allmän information

Motorn kommer med en särskild multigradeolja som kan användas året runt.

Eftersom användning av högkvalitetsolja är viktigt för att motorn ska fungera korrekt och en lång livslängd, ska du endast använda olja som uppfyller VW-standarder när du fyller på eller byter olja.

Vi rekommenderar att oljebytet utförs av en auktoriserad serviceverkstad eller en specialiserad verkstad.

### Om motoroljenivån är för låg

Information om rätt motorolja kan du få av återförsäljaren.

Om den rekommenderade motoroljan inte finns tillgänglig kan du i **nödfall** fylla på olja **en gång** upp till max. 0,5 l till nästa oljebyte:

- *Bensinmotorer:* Standard VW 504 00, VW 502 00, VW 508 00, ACEA C3 eller API SN.

Låt en specialiserad verkstad byta oljan.

CUPRA rekommenderar att endast SEAT originalolja används för att garantera hög prestanda för CUPRA-motorer.

### Motoroljetillsatser

Inga typer av tillsatser får blandas med motoroljan. Försämringen som orsakas av dessa tillsatser täcks inte av garantin.

### **i** VIKTIGT

Tänk på följande om du har fyllt på motorolja av annan typ än de som specificeras i ovannämnda standarder, eller av ditt tekniska SEAT-servicecenter:

- Det går inte att helt och hållet undvika risken för att orsaka skador på motorn och partikelfiltret\*.
- Du kan fortsätta köra med bilen om max. 0,5 l motorolja fylldes på. Kör bilen till en auktoriserad verkstad så snart som möjligt och be om ett oljebyte. Annars finns det risk för skador på motorn.
- Om du har fyllt på mer än 0,5 l motorolja ska du köra bilen med låg belastning och max. med medelhögt varvtal. Kör inte fortare än 80 km/h och färdas inte längre än 300 km (ungefär). Kör bilen till en auktoriserad verkstad så snart som möjligt och be om ett oljebyte. Annars finns det risk för skador på motorn.
- Du ansvarar för risken för skador på bilen (motor, avgassystem). Om du är osäker ska

du inte starta motorn utan begära assistans från ett tekniskt servicecenter.

- Starta inte motorn om du har fyllt på med en annan vätska än motorolja. Begär assistans från ett tekniskt servicecenter. Risk för motorskada!

**i Observera**

Innan en lång resa rekommenderar vi att du skaffar en motorolja som uppfyller motsvarande VW-specifikationer och förvarar den i bilen. På så sätt har du alltid tillgång till korrekt motorolja för påfyllning.

## Varningslampa

### Lyser rött

#### Kör inte vidare!

Motorns oljetryck för lågt.  
Stäng av motorn. Kontrollera motoroljenivån.

Om denna varningslampa  börjar blinka samtidigt som tre varningssignaler ljuder ska motorn stängas av och oljenivån kontrolleras. Fyll på olja vid behov»» si-dan 303.

Om varningslampan  blinkar trots att oljenivån är korrekt, stanna fordonet. Motorn får inte ens gå på tomgång! Tillkalla teknisk hjälp.





### Lyser gult

Kontrollera motoroljenivån så snart som möjligt.  
Byt olja så fort du har möjlighet till det»» sidan 303.



### Blinkar med gult ljus

Fel på oljenivåsensorn.  
Låt en specialiserad verkstad utföra en kontroll omedelbart. Innan så har gjorts rekommenderar vi att oljenivån kontrolleras vid varje tankning.

### ⚠ VARNING

Observera säkerhetsvarningarna »» ⚠ i Signal- och varningslampor på sidan 80.

## Kontrollera motoroljenivån



Bild 204 Mätsticka för motorolja.

Mätstickan för motoroljan visar oljenivån.

## Kontrollera oljenivå

- Parkera bilen i horisontellt läge.
- Kör motorn på tomgång en kort stund tills drifttemperaturen uppnås och stäng sedan av den.
- Vänta ca två minuter.
- Dra ut mätstickan. Torka av mätstickan med en ren trasa och sätt tillbaka den genom att trycka ner den så långt det går.
- Dra sedan ut den igen och kontrollera oljenivån»» bild 204. Fyll på motorolja vid behov.

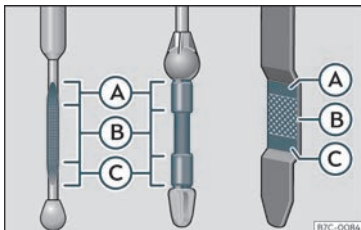
Oljeindikeringen måste ligga mellan zonerna Ⓐ och Ⓒ. Den får inte överskrida zon Ⓐ.

- Område Ⓐ: fyll inte på olja.
- Område Ⓑ: du kan fylla på olja men se till att nivån håller sig i detta område.
- Område Ⓒ: fyll på till område Ⓑ.

Beroende på hur du kör och de förhållanden som bilen används i kan oljeförbrukningen vara upp till 0,5 l/1000 km. Oljeförbrukningen är sannolikt högre under de första 5 000 km. Av den anledningen måste oljenivån kontrolleras regelbundet, helst vid tankning och innan en resa.

### ⚠ VARNING

Allt arbete som utförs i motorrummet eller på motorn måste utföras med försiktighet.

- När du arbetar i motorrummet, följ alltid säkerhetsvarningarna»» sidan 299.

### ⓘ VIKTIGT

Starta inte motorn om oljenivån ligger över område Ⓐ. Det kan leda till skador på motorn och katalysatorn. Kontakta en serviceverkstad.

## Fylla på motorolja



Bild 205 I motorrummet: Påfyllningslock för motorolja.

Innan motorhuvens öppnas bör du läs och observera varningarna på »» ⚠ i Arbeta i motorrummet på sidan 299.

## Fylla på motorolja

- Skruva av locket från öppningen för påfyllning av motorolja»» bild 205. »

- Fyll försiktigt på olja i små mängder (inte mer än 0,5 l).
- Vänta i cirka 2 minuter och kontrollera oljenivån igen varje gång du fyller på en viss mängd för att undvika att fylla på för mycket olja»» sidan 303.
- Fyll på lite mer olja vid behov.
- När oljenivån når minst zon»» bild 204 **B** skruvar du på locket för påfyllningsöppningen ordentligt »» **I**.

Placeringen av öppningen för påfyllning av olja visas i skissen över motorrummet»» sidan 301.

Motoroljespecifikation»» sidan 302.

### **⚠ VARNING**

Olja är mycket lättantändligt. Se till att ingen olja kommer i kontakt med varma motordelar under påfyllning.

### **ⓘ VIKTIGT**

Starta inte motorn om oljenivån ligger över område»» bild 204 **A**. Det kan leda till skador på motorn och katalysatorn. Kontakta en specialiserad verkstad.

### **♻ Miljövärd**

Oljenivån får aldrig vara över område »» bild 204 **A**. Annars kan olja föras in ge-

nom vevhusventilationen och komma ut i luften via avgassystemet.

### **ⓘ Observera**

Innan en lång resa rekommenderar vi att du skaffar en motorolja som uppfyller motsvarande VW-specifikationer och förvarar den i bilen. På så sätt har du alltid tillgång till korrekt motorolja för påfyllning.

## Motoroljebyte

Vi rekommenderar därför att du vänder dig till en serviceverkstad för byte av motorolja.

### **⚠ VARNING**

Byt oljan själv endast om du har den specialiskunskap som krävs!

- Innan motorhuvens öppnas bör du läs och observera varningarna på»» sidan 299.
- Vänta tills motorn har svalnat. Het olja kan orsaka brännskador.
- Använd ögonskydd för att undvika skador, t.ex. brännskador från syra, från oljestänk.
- Håll armen i horisontellt läge när oljeavtappningspluggen tas bort med fingrarna för att undvika att olja rinner ner för armen.
- Tvätta huden noggrant om den kommer i kontakt med motorolja.

- Motorolja är giftigt! Använd olja måste förvaras på säker plats utom räckhåll för barn.

### **ⓘ VIKTIGT**

Inga tillsatser ska användas i motoroljan. Detta kan resultera i skador på motorn. Skador orsakade av sådana tillsatser täcks inte av fabriksgarantin.

### **♻ Miljövärd**

- Vi rekommenderar därför att du vänder dig till en serviceverkstad för byte av motorolja och filter.
- Håll aldrig ut olja i avloppet eller i mar-ken.
- Använd lämplig behållare vid avtappning av använd olja. Behållaren måste vara tillräckligt stor för att rymma all motorolja.

## Kylsystem

### Specifikationer för kylvätska

I fabriken fylls motorns kylsystem med en särskild behandlad blandning av vatten och minst 40 % av tillsatsen **G12evo** (TL-VW 774 J), lila. Denna blandning ger det frostskydd som behövs ner till -25 °C och skyddar kylsystemets lättmetallegeringar i motorn mot

korrosion. Det förhindrar även skällning och höjer kylmedlets kokpunkt avsevärt.

För att skydda kylsystemet måste tillsatsen alltid utgöra minst 40 % av blandningen, även i varma klimat där frostskydd inte behövs.

Vid behov av ytterligare skydd kan tillsatsen ökas till 60 %. Utöver denna mängd avtar frostskyddet och kylningen försämras.

När kylvätska fylls på ska du använda en blandning av **destillerat vatten** och minst 40 % av tillsatsen **G12evo** för optimalt korrosionsskydd. Om **G12evo** blandas med kylvätskorna G13 (TL-VW 774 J), G12 plus-plus (TL-VW 774 G), G12 plus (TL-VW 774 F), G12 (röd) eller G11 (grönblå) minskar korrosionsskyddet och detta bör därför undvikas.

### ⚠ VARNING

Om det inte finns tillräckligt med frostskyddsmedel i kylsystemet kan fel uppstå i motorn, vilket kan leda till allvarliga skador.

- Se till att procentdelen tillsats är korrekt med avseende på den lägsta, förväntade temperaturen i området som fordonet används i.
- När utomhustemperaturen är väldigt låg kan kylmedlet frysa och fordonet immobiliseras.

### 🕒 VIKTIGT

Originaltillsatser ska aldrig blandas med kylvätskor som inte är godkända av SEAT.

- Om vätskan i expansionsbehållaren inte är lila utan exempelvis brun, indikerar det att G12evo-tillsatsen har blandats med en olämplig kylvätska. Kylmedlet måste då bytas så snart som möjligt!

### ♻ Miljövärd

Kylvätska och tillsatser kan förorena miljön. Om vätskor spills ska de samlas upp och kasseras på lämpligt sätt för att skydda miljön.

### Fylla på kylvätska

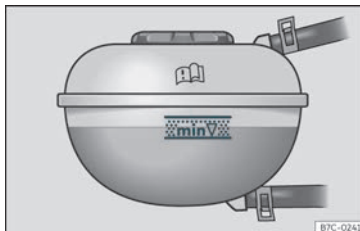

**Bild 206** I motorrummet: markering på expansions tanken.



**Bild 207** Motorrum: lock till expansionstanken.

Kylvätsketanken sitter i motorrummet»» si-  
dan 301.

Fyll på kylvätska när nivån är under **MIN** (mini-  
mum)-markeringen.

### Kontrollera kylvätskenivån

- Parkera bilen i horisontellt läge.
- Slå av tändningen.
- Läs av kylvätskenivån på expansionskarlet för kylvätska. När motorn är kall bör kylvätskenivån vara mellan markeringar-  
na»» **bild 206**. När motorn är varm kan nivån ligga något ovanför den övre markeringen.

### Fylla på kylvätska

- Vänta tills motorn har svalnat.

»

- Täck locket på expansionstanken för kylmedel med en duk och skruva upp den åt vänster >>> ⚠.
- Fyll på kylmedel endast om det fortfarande finns kylmedel i expansionstanken, annars kan du **skada motorn**. Om det inte finns kylvätska i expansionskärlet ska du sluta köra. Låt en serviceverkstad åtgärda problemet >>> ⚠.
- Om det fortfarande finns lite kylvätska kvar i expansionskärlet ska du fylla på till den övre markeringen.
- Fyll på kylvätska tills nivån blir stabil.
- Skruva på locket ordentligt.

Om det läcker kylvätska ska du ta bilen till en specialiserad verkstad för att få kylvätskesystemet undersökt.

### ⚠ VARNING

- Kylsystemet är trycksatt. Skruva inte av locket till expansionskärlet för kylvätska när motorn är varm: risk för brännskador!
- Förvara frostskyddsmedlet i originalbehållaren och håll det utom räckhåll för barn.
- Om du arbetar i motorrummet ska du komma ihåg att, även om tändningen är av, kylarfläkten kan starta automatiskt. Detta utgör en skaderisk.

### ⌚ VIKTIGT

Om du får slut på kylvätska i expansions-tanken, parkera bilen på en säker plats och fortsätt inte köra. Tillkalla teknisk hjälp.

## Bromsvätska

### Kontrollera och fylla på bromsvätskan



**Bild 208** Motorrum: lock till bromsvätskebehållaren.

Bromsvätskebehållaren är placerad i motorrummet >>> sidan 301.

### Kontrollera bromsvätskenivån

Bromsvätskenivån måste vara mellan markeringarna **MIN** och **MAX**.

Om bromsvätskenivån sjunker märkbart under kort tid eller sjunker under **MIN**-markering

ingen kan det finnas en läcka i bromssystemet. Uppsök specialishjälp. En varningslampa på instrumentpanelens display övervakar bromsvätskenivån >>> sidan 78.

I högerstyrda fordon finns bromsvätskebehållaren på andra sidan av motorrummet.

### Byta bromsvätska

Vi rekommenderar därför att du vänder dig till en serviceverkstad för byte av motorolja.

### ⚠ VARNING

Om bromsvätskenivån är låg eller om en olämplig/gammal bromsvätska används kan bromssystemet sluta fungera eller bromskraften försämras.

- Kontrollera bromssystemet och bromsvätskenivån regelbundet!
- När bromsvätskan används och bromsarna utsätts för extrema bromskrafter kan ångbubblor uppstå i bromssystemet. Dessa bubblor kan minska bromskraften avsevärt, öka bromssträcken betydligt och leda till ett totalt haveri för bromssystemet.
- Använd alltid korrekt bromsvätska. Använd enbart bromsvätska som uttryckligen uppfyller VW:s 501 14-standard.
- Du kan köpa VW 501 14-standardbromsvätska hos CUPRA specialservice eller en

SEAT- auktoriserad servicepartner. Om ingen finns tillgänglig, använd endast högkvalitativ bromsvätska som lever upp till standarden DIN ISO 4925 KLASS 4 eller USA-standardens FMVSS 116 DOT 4.

- Vid byte ska ny bromsvätska användas.
- Bromsvätska ska förvaras i den förslutna originalbehållaren på säker plats utom räckhåll för barn. Risk för förgiftning!

### ⓘ VIKTIGT

Bromsvätska bör inte komma i kontakt med fordonets lack, eftersom den är slipande.

### ♻️ Miljövärd

Bromsvätska är en miljöförorening. Samla upp eventuellt utspilda servicevätskor och ta det till en yrkesman för bortskaffning.

## Vindrutespolarnas behållare

### Kontrollera nivån i behållaren för spolarvätska och fylla på mer



**Bild 209** I motorrummet: lock till spolarvätskebehållaren.

Behållaren för spolarvätska sitter i motorrummet»» sidan 301.

Kontrollera regelbundet nivån i spolarvätskebehållaren, och fyll på vatten vid behov.

Behållaren för spolarvätska innehåller rengöringsmedel för vindrutan och bakrutan.

- Öppna motorhuv »» sidan 299 .
- Spolarvätskebehållaren är märkt med sym-bolen på locket.
- Kontrollera att det finns tillräckligt med spolarvätska i behållaren.

Det räcker inte med enbart vatten för att rengöra vindrutan och strålkastarna. Vi rekommenderar att du alltid fyller på med en annan rengöringsprodukt i vindrutespolarvätskan.

### Rekommenderade vindrutetorkare

- För de varma årstiderna rekommenderar vi G 052 184 A1 för klart glas. Blandningens proportioner i spolarvätskebehållaren: 1:100 (1 del koncentrat per 100 delar vatten).
- Året runt, G 052 164 A2 för klart glas. Ungefärlig proportion för vinterblandningen, upp till -18°C: 1:2 (1 del koncentrat 2 delar vatten); annars, en proportion av 1:4 för blandningen i spolarvätskebehållaren.

Volymen i spolarvätskebehållaren hittar du i »» sidan 339.

### ⓘ VIKTIGT

Om vattnet från vindrutespolaren inte innehåller tillräckligt med frostskyddsmedel kan det frysa på vindrutan och bakrutan, vilket leder till försämrad sikt framåt och bakåt.

- Se till att spolarvätskebehållaren innehåller tillräckligt mycket frostskyddsmedel vintertid.
- Vid låga temperaturer ska torkarsystemet inte användas förrän ventilationssystemet har värmt upp vindrutan. I annat fall kan »

frostskyddsmedlet frysa på vindrutan och försämra sikten.

### ❶ VIKTIGT

Häll aldrig i ett olämpligt frostskyddsmedel eller liknande tillsatser i spolarvattnet. En fet beläggning kan bildas på vindrutan och försämra sikten.

- Använd rent vatten och en spolarvätska som rekommenderas av CUPRA.
- Vid behov ska ett frostskyddsmedel tillsättas i vattenbehållaren.

### ❶ VIKTIGT

- Blanda inte rengöringsmedel som rekommenderas av CUPRA med andra produkter. Detta kan medföra klumpbildning så att spolarmunstyckena sätts igen.
- Vid påfyllning är det mycket noga att vätskan fylls på i rätt behållare. Användning av fel vätskor kan orsaka allvarliga fel och skador på motorn.
- Brist på spolarvätska minskar sikten genom vindrutan.

## 12-voltsbatteri

### Allmän information

Batteriet sitter i motorutrymmet och behöver nästan **inget underhåll**. Det kontrolleras som en del av inspektionsservicen. Kontrollera dock att polerna är rena och har rätt åtdragningsmoment, framförallt under sommaren och vintern.

Allt arbete på bilbatterier kräver specialistkunskaper. Mer information finns hos CUPRA specialservice, SEAT- auktoriserade servicepartners eller verkstäder specialiserade på batterier: risk för brännskador eller att batteriet exploderar!

**Batteriet får inte heller öppnas.** Försök aldrig att ändra vätskenivån i batteriet. Annars kan explosiva gaser från batteriet orsaka en explosion.

### Varningsindikeringar för batteriet



Bär ögonskydd.



Batterivätska är extremt korrosivt. Använd skyddshandskar och ögonskydd. Tvätta bort elektrolytiskt stänk med rikligt med vatten.



Öppen eld, lågor, gnistor och rökning är förbjudet.



Batterier ska endast laddas i välventilerade områden. Explosionsrisk!



Håll barn utom räckhåll för syra och batterier!



Följ alltid instruktionerna i instruktionsboken.

### Koppla bort batteriet

Batteriet bör endast kopplas bort i speciella fall. När batteriet är bortkopplat fungerar inte vissa av fordonets funktioner. Dessa funktioner måste återställas när batteriet ansluts igen.

När batteriet kopplas ur från bilens elektriska system ska först minuskabeln kopplas ur och sedan pluskabeln.

Inaktivera stöldlarmet\* innan du kopplar bort batteriet. Annars aktiveras larmet.

### Om fordonet inte används under en längre tid

Fordonet har ett system som övervakar aktuell förbrukning när motorn inte används under en längre tid»» sidan 312. Vissa funktioner, t.ex. kupébelysning eller fjärröppning av dörrar, kan inaktiveras tillfälligt för att förhindra att batteriet töms. Dessa funktioner aktiveras när tändningen lås på och motorn startas.

### Vinterförhållanden

Under vintern kan starteffekten minskas och vid behov måste batteriet laddas »»

### VARNING

Var alltid medveten om risken för personskador och kemiska brännskador samt risken för olyckor eller brand vid arbete med batteriet och det elektriska systemet.

- Bär ögonskydd. Skydda ögon, hud och kläder från syra och partiklar som innehåller bly.
- Batterivätska är extremt korrosivt. Använd skyddshandskar och ögonskydd. Luta aldrig batterierna. Det kan leda till att syra spills ut genom hålen.
- Tvätta av elektrolytiskt stänk på huden, kläderna eller i ögonen med tvållösning och skölj med rikligt med vatten. Om syra sväljs av misstag ska läkare uppsökas omedelbart.
- Öppen eld, lågor, gnistor och rökning är förbjudet. Undvik att orsaka gnistor eller elektrostatisk laddning vid hantering av kablar och elektrisk utrustning. Kortslut aldrig batteripolerna. Gnistor med hög energi kan orsaka personskador.
- En mycket explosiv blandning av gaser frigörs när batteriet är under laddning. Batterier ska endast laddas i välventilerade rum.
- Håll barn borta från syra och batterier.
- Innan arbete med det elektriska systemet ska motorn, tändningen och alla elektriska enheter stängas av. Koppla ur batteriets minuspol. När en glödlampa byts behöver du bara stänga av lampan.

- Inaktivera stölskyddssystemet genom att låsa upp bilen innan batteriet kopplas ur. Om så inte görs kommer larmet att lösas ut.

- När batteriet kopplas ur från bilens elektriska system ska först minuskabeln kopplas ur och sedan pluskabeln.

- Stäng av all elektrisk utrustning innan batteriet kopplas in på nytt. Återanslut först pluskabeln och sedan minuskabeln. Växla aldrig om anslutningarnas polaritet. Detta kan leda till elektrisk brand.

- Ladda aldrig ett fruset batteri eller ett batteri som har tinat. Det kan leda till explosion och kemiska brännskador. Byt alltid ett batteri som har frusit. Ett urladdat batteri kan även frysa vid temperaturer omkring 0°C.

- Se till att ventilationsslangen alltid är ansluten till batteriet.

- Använd aldrig ett defekt batteri. Detta kan leda till explosion. Byt ut ett skadat batteri omedelbart.

### VARNING

12-voltsbatteriet utsätts för slitage. Minskning av batteriets effekt kan innebära att viktiga säkerhetssystem, såsom servostyrningen, bromsingrepp, belysnings- eller krockkuddssystem, kan ha begränsad funktion eller sluta fungera helt. Detta kan orsaka allvarliga olyckor och skador. För att

undvika detta måste följande säkerhetsåtgärd vidtas:

- Få 12-voltsbatteriet utbytt vart fjärde år på ett professionellt servicecenter.

### VIKTIGT

- Batteriet får inte utsättas för direkt solljus under längre tid eftersom den intensiva ultraviolettera strålningen kan skada batterihuset.

- Om bilen lämnas i kalla förhållanden under längre tid ska batteriet skyddas från att "frysa". Om batteriet fryser kommer det att skadas.

### Varningslampan

#### Lyser rött

Generatorfel.

Signallampan tänds när tändningen slås på. Den ska slockna så fort motorn är igång.

Om signallampan  tänds under körning laddar inte generatorn längre batteriet. Kör omedelbart till en specialistverkstad.

Undvik att använda elektrisk utrustning som inte är absolut nödvändig eftersom det tömmer batteriet.

## Signallampa

✓ Gäller för: laddhybridbilar.

Indikatorlampor och förarmeddelanden på kombiinstrumentets display eller i infotainmentsystemet:

### 12-voltsbatteriet laddas inte. Stanna på ett säkert sätt!

- Indikatorlampan lyser rött. Stanna bilen och slå av tändningen. Tillkalla teknisk hjälp.

### Fel: 12-voltsbatteriet. Motorn kan inte startas. Uppsök en verkstad.

- Indikatorlampan lyser gult. Om tändningen slås av går det inte att starta bilen igen. Bilens funktioner/stabilitet kan vara begränsade. Kontakta en specialiserad verkstad omedelbart.

### Låg nivå på 12-voltsbatteriet. Ladda under körning.

- Indikatorlampan lyser gult. Startkapaciteten kan vara begränsad. Om förarmeddelandet försvinner efter en viss tid har batteriets laddats under körning och nått tillräckligt hög nivå. Om förarmeddelandet inte försvinner ska du köra bilen till en auktoriserad verkstad.

### Byt ut 12-voltsbatteriet. Kör bilen till en verkstad.

- Indikatorlampan lyser gult. 12-voltsbatteriet har nästan nått slutet av sin livslängd. Uppsök en auktoriserad verkstad och begär inspektion och vid behov byte av 12-voltsbatteriet»» sidan 311.

### Låt kontrollera 12-voltsbatteriet.

- Indikatorlampan lyser gult. Anslutningen mellan elsystemet och 12-voltsbatteriet fungerar inte. Få elsystemet kontrollerat av en yrkesman.

### Fel: Diagnos av 12-voltsbatteriet. Uppsök en verkstad.

- Indikatorlampan lyser gult. Systemet som styr 12-voltsbatteriet fungerar inte. Få elsystemet kontrollerat av en yrkesman.

## Kontrollera batteriets elektrolytnivå

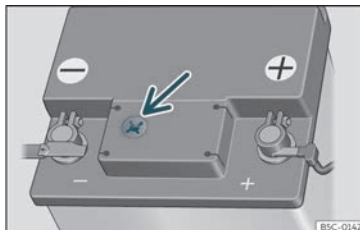

**Bild 210** Inspektionsglas ovanpå 12-voltsbatteriet (schematisk framställning).

Elektrolytnivån ska kontrolleras regelbundet för bilar som kör långt, i varma länder och i gamla batterier.

- Öppna motorhuvens och lyft på kåpan som skyddar den främre delen av batteriet »» [△](#) i Arbete i motorrummet på sidan 299.
- Kontrollera färgvisningen i det "magiska ögat" på batteriets ovasida.
- Om det finns luftbubblor i fönstret knackar du försiktigt på det så att de försvinner.

Batteriets placering visas i skissen över motorrummet»» sidan 301.

Det "magiska ögat" som sitter på batteriets ovasida ändrar färg efter dess laddning och elektrolytnivå.



Två olika färger kan visas:

**Gul eller färglös:** Batteriets elektrolytnivå är för låg. Uppsök en auktoriserad verkstad för att få batteriet inspekterat och vid behov utbytt.

**Svart:** Batteriets elektrolytnivå är korrekt.

### Kontrollera batteriets elektrolytnivå

✓ Gäller för laddhybridbilar (PHEV)



Bild 211 Batteriets placering i bagageutrymmet

### Montering och demontering av 12-volts-batteriets hölje

- Öppna bakluckan.
- 12-voltsbatteriet sitter under golvet i bagageutrymmet.
- Lyft upp bagageutrymmets golv»» sidan 131 för att komma åt 12-voltsbatteriets hölje»» bild 211.

### Öppna 12-voltsbatteriets hölje

Ett lämpligt verktyg måste användas för att öppna och stänga höljet.

### Ladda eller byta batteriet

Om du ofta kör korta sträckor eller om bilen inte körs under långa perioder ska batteriet kontrolleras hos en specialistverkstad mellan det schemalagda underhållet.

Om batteriet har laddats ur och du har problem med att starta bilen kanske batteriet är skadat. Om så är fallet rekommenderar vi att ett auktoriserat servicecenter kontrollerar batteriet, som då laddar eller byter batteriet.

### Ladda batteriet

Bilbatteriet får endast laddas hos en specialistverkstad. Det beror på att de monterade batterierna omfattar specialteknologier och måste laddas i en kontrollerad miljö.

### Byta ett bilbatteriet

Batteriet har utvecklats för att passa de lokala förhållandena och har speciella säkerhetsfunktioner. Om batteriet måste bytas ut ska du kontakta teknisk support för information om elektromagnetisk kompatibilitet, storlek och skötsel, prestanda, samt säkerhetskrav för det nya batteriet i din bil innan du köper

ett nytt. CUPRA rekommenderar att du låter en serviceverkstad byta batteri åt dig.

Start-stopp-system (»» sidan 204) är försedda med ett särskilt batteri. Därför får det batteriet endast bytas ut mot ett annat med samma specifikationer.

Ditt fordon är utrustat med ett intelligent strömhanteringssystem som styr eldistributionen»» sidan 312. Strömhanteringssystemet garanterar att batteriet laddas mycket effektivare än på fordon utan strömhanteringssystem. För att behålla denna funktion efter att batteriet har bytts rekommenderar vi att det nya batteriet är från samma tillverkare och av samma typ som originalbatteriet. För att strömhanteringsfunktionen ska fungera korrekt efter att batteriet har bytts, bör du koda batteriet till strömhanteringsläget hos en specialiserad verkstad.

### ⚠ VARNING

- Använd alltid underhållsfria batterier som är skyddade mot att laddas ur och vars egenskaper, specifikationer och storlek motsvarar standardbatteriet. Specifikationer anges på batterifacket.
- Innan arbete med batteriet måste du läsa och följa varningarna »» ⚠ i Allmän information på sidan 309.

### Miljövärd

⚠ Batterier innehåller giftiga ämnen som svavelsyra och bly. De måste avyttras på ett korrekt sätt och får inte avyttras tillsammans med hushållsavfallet.

## Strömhantering

### Optimering av startkapaciteten

Strömhantering kontrollerar eldistributionen och hjälper på så sätt till att garantera att det alltid finns tillräckligt med ström för att starta motorn.

Om ett fordon med ett vanligt elsystem parkeras under en längre tid, laddas batteriet ur under tiden eftersom viss elektrisk utrustning (t.ex. elektroniskt lås för växellådan) fortsätter att använda ström, även om tändningen är av. I vissa fall finns det inte tillräckligt med ström kvar för att starta motorn.

Ditt fordon är utrustat med ett intelligent strömhanteringssystem som styr eldistributionen. Detta förbättrar pålitligheten för att starta motorn avsevärt och förlänger även batteriets livstid.

Huvudfunktionen i strömhanteringssystemet är **batteridiagnos**, **restströmshantering** och **dynamisk strömhantering**.

### Batteridiagnos

Batteridiagnosfunktionen registrerar konstant batteriets tillstånd. Sensorer detekterar batteristöm, batterispänning och batteritemperatur. Med detta kan batteriet beräkna aktuell effektnivå och laddningstillstånd för batteriet.

### Restströmshantering

Restströmshanteringen minskar strömförbrukning medan fordonet är parkerat. Den kontrollerar strömförsörjningen för olika elektriska komponenter medan tändningen är av. Systemet använder informationen från batteridiagnosen.

Beroende på batteriets effektnivå, stängs individuella elektriska komponenter av, en efter en, för att förhindra att batteriet förlorar för mycket laddning och för att garantera att motorn kan startas pålitligt.

### Dynamisk strömhantering

Medan fordonet är i rörelse distribuerar denna funktion tillgänglig ström till de olika elektriska komponenterna och systemen efter behov. Strömhanteringen garanterar att fordonets elektriska komponenter inte förbrukar mer ström än vad generatoren kan generera och upprätthåller på så sätt högsta möjliga batteriladdning.

### Observera

- Inte heller kan strömhanteringssystemet upphäva fysiska begränsningar. Kom ihåg att batteriets ström och livstid är begränsad.
- När det finns risk för att fordonet inte kommer att starta, tänds varningslampan för generatorfel eller svagt batteri  sidan 78.

### Urladdat batteri

Startmotorn har högsta prioritet.

Korta resor, stadstrafik och låga temperaturer utsätter batteriet för stor last. I dessa förhållanden förbrukas en stor mängd ström, men endast en liten del genereras. Situationen är även kritisk om elektrisk utrustning används medan motorn inte är igång. I detta fall används ström men ingen genereras.

I dessa situationer kommer du att se att strömhanteringssystemet används för att kontrollera eldistributionen.

### När fordonet är parkerat under en längre tid

Om du inte använder fordonet under flera dagar eller veckor, kommer strömhanteringssystemet att stänga av fordonets elektriska komponenter en efter en eller minska strömförbrukningen för dessa system. Detta

begränsar strömförbrukningen och hjälper till att garantera att fordonet startar, till och med efter en lång tid. Vissa komfortfunktioner, t.ex. att öppna fordonet på avstånd, är eventuellt inte tillgängliga i vissa situationer. Dessa funktioner aktiveras när du slår på tändningen och startar motorn.

### Med motorn avstängd

Om du exempelvis använder ljudanläggningen med motorn avstängd förbrukas batteriet.

Om strömförbrukningen gör att det finns en risk för att motorn inte startar visas en text på fordonets förarinformationssystem\*.

Denna förarindikation säger att du måste starta motorn för att ladda batteriet.

### När motorn är på

Även om generatoren genererar el kan batteriet laddas ur medan fordonet körs. Detta kan hända när strömförbrukningen är hög men endast en liten del genereras, framförallt om batteriet inte är fullt uppladdat.

För att återställa energibalansen stänger systemet tillfälligt av elektriska komponenter som använder mycket ström eller minskar strömförbrukningen för dessa komponenter. Särskilt värmesystem använder mycket ström. Om du upptäcker att exempelvis sättesvärmen\* eller den eluppvärmda bakrutan inte fungerar, kanske de ha stängts av tillfälligt eller ställts in på en lägre värmeeffekt.

Dessa system blir tillgängliga igen när tillräckligt med el finns tillgängligt.

Du kan även upptäcka att motorn körs lite snabbare på tomgång om nödvändigt. Detta är normalt och inget du behöver oroa dig över. Den högre tomgångshastigheten är för att generatorm ska kunna försörja den högre strömförbrukningen och samtidigt ladda batteriet.

## Hjul

### Hjul och däck

#### Allmän information

- När du kör med **nya däck** ska du vara extra försiktig under de första 500 km.
- Om du måste köra över en trottoarkant eller liknande hinder ska du köra väldigt långsamt och så nära som möjligt i rät vinkel mot hindret.
- Kontrollera då och då om däcken är skadade (punkterade, skurna, spruckna eller buckliga). Ta bort främmande föremål som satt sig i mönstret.
- Skadade hjul och däck måste bytas omedelbart.
- Håll fett, olja och bränsle borta från däcken.
- Byt ut eventuella saknade ventiler så snart som möjligt.
- Märk däcken innan du demonterar dem så att de rullar i samma riktning när du sätter tillbaka dem.
- När hjulen och/eller däcken tas av ska de förvaras på en sval, torr och helst mörk plats.



### Lågprofildäck

Lågprofildäck har ett bredare däckmönster, en större hjuldiameter och en däckside med lägre höjd. De har därför smidigare köregenskaper.

Däck med låg profil kan slitas snabbare än vanliga däck, t.ex. på grund av kraftiga slag, hål, brunnslock och trottoarkanter. Ett korrekt däcktryck är mycket viktigt» sidan 316.

Kör särskilt försiktigt på dåliga vägar för att inte skada däcken eller fälgarna.

Kontrollera hjulen visuellt var 3000 km.

Om däcken eller fälgarna utsatts för hög belastning eller är skadade ska du låta en specialiserad verkstad kontrollera om däcken behöver bytas.

Däck med låg profil kan slitas snabbare än vanliga däck.

### Dolda skador

Skador på däck och fälgar är ofta inte synliga. Om du märker av ovanliga **vibrationer** eller om bilen **drar åt ena sidan**, kan det indikera att ett av däcken är skadade. Minska hastigheten omedelbart om det finns anledning att misstänka att skada har uppstått. Kontrollera däcken efter skador. Om du inte ser några ytliga skador ska du köra långsamt och försiktigt till närmaste specialiserade verkstad så att de kan undersöka bilen.

### Främmande föremål införda i däck

- Ta inte ut främmande föremål om de har gått igenom däckväggen!
  - Om det finns ett tyre mobility system i bilen, reparera det skadade däck
- enligt anvisningarna i avsnitt» sidan 43. Låt en specialiserad verkstad reparera eller byta ut däck. CUPRA rekommenderar att du går till en specialåterförsäljare av CUPRA eller en SEAT-återförsäljare.

Tätningssmassan längst ner på slitbanan avsluter det främmande föremålet och tätar däck

### Däck med riktningbestämt däckmönster

Däck med riktningbestämt mönster är märkta med rullriktningspilar på sidan av däcken. Observera alltid indikering vid monteringen av hjulet. Detta säkerställer att däckets egenskaper vad gäller vattenplaning, grepp, ljudnivå och slitage optimeras.

### Eftermontering av tillbehör

Om du vill byta eller anpassa hjul, fälgar eller navkapslar rekommenderar vi att du uppsöker CUPRA specialservice eller en SEAT- auktoriserad servicepartner för råd om aktuella tekniska rekommendationer.

### Hastighetsymbol

Hastighetsklassen anger den högsta tillåtna hastigheten för däcken.

P	max. 150 km/h
Q	max. 160 km/h
R	max. 170 km/h
S	max. 180 km/h
T	max. 190 km/h
U	max. 200 km/h
H	max. 210 km/h
V	max. 240 km/h
Z	max. 240 km/h
W	max. 270 km/h
Y	max. 300 km/h

Vissa tillverkare använder bokstäverna "ZR" för däck med en högsta tillåtna hastighet över 240 km/h.

### ⚠ VARNING

- Nya däck har inte maximalt grepp under de första 500 km. Kör därför extra varsamt för att undvika olyckor.
- Kör aldrig med skadade däck. Det kan även leda till en olycka.
- Om du upptäcker ovanliga vibrationer eller om bilen drar åt ena sidan under körning ska du stanna bilen omedelbart och kontrollera däcken.

- Använd aldrig gamla däck eller däck som du inte vet hur de har använts tidigare.

## Nya hjul och däck

Det är bäst att låta en specialiserad verkstad sköta all service av däck och hjul. De har rätt kunskap, specialverktyg och reservdelar.

- Även vinterdäck tappar grepp på is. Om du har nya däck monterade, kör de första 500 km försiktigt och i måttliga hastigheter.
- Alla fyra hjulen måste ha däck av samma typ, storlek (rullningsomkrets) och, om möjligt, däckmönster.
- Vid däckbyte, byt inte bara ett däck, utan åtminstone två på samma axel.
- Om du vill förse din bil med en däck- och fälgkombination som skiljer sig från den fabriksmonterade ska du informera din specialiserade verkstad innan du köper dem. »» ⚠

Godkända däck- och fälgstorlekar för ditt fordon anges i fordonets dokumentation (t.ex. EU-intyg om överensstämmelse eller andra COC-dokument<sup>1)</sup>). Fordonets dokumentation skiljer sig åt mellan olika länder.

Om reservhjulstypen skiljer sig från de normala hjulen, t.ex. vid vinterdäck eller extra breda däck, bör reservhjulet endast användas tillfälligt vid punktering och bilen bör köras försiktigt. Montera det normala hjulet så snart som möjligt.

I bilar med fyrhjulsdraft måste alla fyra hjul ha däck av samma märke, typ och däckmönster monterade så att traktionssystemet inte skadas av en skillnad hos hjulens rotation. Därför bör endast reservhjul med samma omkrets som normala däck användas vid punktering.

### Tillverkningsdatum

Tillverkningsdatumet anges även på sidan av däckets (eller insidan av hjulet):

**DOT ... 2218 ...**

innebär exempelvis att däckets tillverkades den 22:a veckan under 2018.

### ⚠ VARNING

- Använd bara däck- och fälgkombinationer och bultar som är godkända av CUPRA. Annars kan bilen skadas och orsaka en olycka.
- Av tekniska skäl är det inte möjligt att använda hjul från andra bilar. I vissa fall bör

inte ens hjul från samma bilmodell användas.

- Se alltid till att däckens som du har valt har tillräckligt med spelrum. När du väljer reservhjul ska du inte helt förlita dig på däckets nominella storlek som markerats på däckets, eftersom den effektiva däckstorleken kan skilja sig avsevärt beroende på tillverkaren. Brist på spelrum kan skada däckens eller bilen och innebära en säkerhetsrisk. Olycksrisk!

- Använd bara däck som är över 6 år gamla i nödfall och kör försiktigt.

- Punkteringsfria däck får inte monteras på din bil! Förbjuden användning kan orsaka olyckor eller skada bilen.

- Om dekorativa navkapslar eftermonteras behöver du se till att de släpper in tillräckligt med luft för att kyla ned bromssystemet. Olycksrisk!

- Modeller med aerodynamiska fälgar och/eller med bultade plastelement (mer stängd utformning) ökar risken för att is och snö samlas på insidan. Detta bör beaktas beroende på körsituation, eftersom snö eller is som samlas i fälgarna kan orsaka vibrationer i bilen när den kör fortare än 40 km/h. Det är rekommenderat att avlägsna is och snö från insidan av fälgarna med hjälp av varmt vatten. »

<sup>1)</sup> COC = *certificate of conformity* (intyg om överensstämmelse).

- Om du kör på lerigt underlag eller grus finns det större risk för att stenar fastnar på insidan av fälgarna med plastelement om du kör i hög hastighet eller på ett sportigt sätt. Om du upptäcker att det har fastnat stenar mellan aluminiumfälgarna och insatsen kan du försöka ta bort dem med en högtryckstvätt.

### Miljövård

Gamla däck måste tas om hand enligt de lagstadgade krav som gäller i det aktuella landet.

### Observera

- Kontakta en auktoriserad CUPRA-verkstad för att få veta om hjul eller däck med annan storlek än de ursprungligen monterade av CUPRA kan monteras, och om tillåtna kombinationer mellan framaxeln (axel 1) och bakaxeln (axel 2).
- Montera aldrig begagnade däck om du inte är säker på "vad de varit med om".

### Däcks livslängd



Bild 212 Var finns däcktryckstabellen?

Rätt däcktryck och förnuftiga körvanor förlänger däcken livslängd.

- Kontrollera däcktrycket minst en gång i månaden och alltid innan längre resor.
- Trycket i däcken bör endast kontrolleras när däcken är *kalla*. Släpp inte ut det högre trycket vid varma däck.
- Justera däcktrycket efter lasten i fordonet >>> bild 212.
- I fordon med däcktrycksindikator ska du spara trycket för modifierade däck >>> sidan 320.

- Undvik snabba kurvor och kraftig acceleration.
- Kontrollera däcken efter oregelbundet slitage ibland.

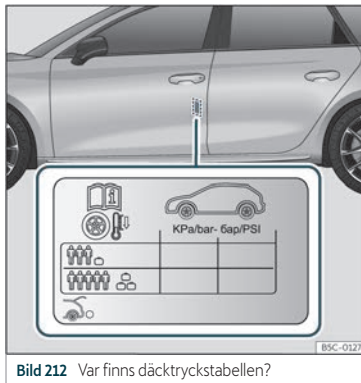
### Däcktryck

Däcktrycket anges på en etikett på insidan av förardörrens pelare >>> bild 212 .

För lågt eller för högt tryck minskar däcken livslängd avsevärt och har en negativ påverkan på fordonets prestanda och komfort. Rätt däcktryck är mycket viktigt, särskilt vid **hög hastigheter**.

Däcktrycket ska justeras efter fordonets lastvikt. Om fordonet ska lastas med maxvikten ska däcktrycket höjas till maxvärdet som anges på etiketten >>> bild 212 .

Glöm inte reservhjulet när du kollar däcktryck. Håll samma däcktryck för reservhjulet som för hjulen som används.

Vid nödhjul med mindre storlek (125/70 R16 eller 125/70 R18) ska du pumpa upp till ett tryck på 4,2 bar enligt informationen på däcktrycketiketten >>> bild 212 .

### Körstil

Tvår kurvtagning, hårt acceleration och hårda inbromsningar (skrikande däck) ökar slitage på däcken.

### Hjulbalansering

Hjulen på nya bilar är balanserade. Men under vissa omständigheter kan de bli obalanserade, vilket märks av som vibrationer i raten.

Obalanserade hjul ska balanseras eftersom de annars kan orsaka överdrivet slitage på styrningen, upphängningen och däckerna. Ett hjul måste även balanseras om när nya däck monterats eller om ett däck repareras.

### Felaktig hjulinställning

Felaktig hjulinställning leder till överdrivet däckslitage, vilket försämrar bilens säkerhet. Om du upptäcker för stort slitage på däckerna ska du kontrollera hjulinställningen hos CUP-RA specialservice eller en SEAT-auktoriserad servicepartner.

### ⚠ VARNING

Olämplig hantering av hjulen och däckerna kan leda till plötslig däcktrycksförlust, mönsterseparering eller punktering.

- Föraren är ansvarig för att alla fordonets däck är korrekt pumpade med rätt tryck. Rekommenderat däcktryck finns anvisat på etiketten»» bild 212.
- Kolla däcktrycken regelbundet och se till att de ligger på angiven nivå. Ett för lågt däcktryck kan ge upphov till överhettning,

släppande mönster och till och med punkterade däck.

- När däckerna är kalla bör däcktrycket stämma överens med vad som anges på etiketten»» bild 212.
- Kontrollera däckens kalla tryck regelbundet. Vid behov, ändra trycket i däckerna när de är kalla.
- Kontrollera däckerna beträffande skador och slitage regelbundet.
- Överskrid aldrig den högsta tillåtna hastigheten eller belastningen som anges för den typ av däck din bil använder sig av.

### ♻ Miljövård

Däck med för lite tryck ökar bränsleförbrukningen.

### Slitagevarnare



Bild 213 Däckprofil: slitagevarnare.



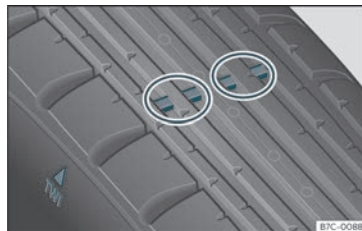

Bild 214 Byta däck inbördes.

Cirka 1,6 mm höga slitagevarnare hittar du i botten på originaldäckerna med regelbundna mellanrum och genom hela däckmönstret »» bild 213. Bokstäverna "TWI" eller trianglar »

på däcksidan markerar var slitagevarnarna sitter.

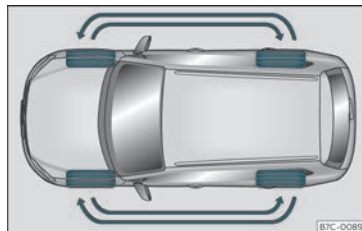
Det lägsta tillåtna profildjupet<sup>1)</sup> har nåtts när däcken har slitits ner till slitagevarnarna. Byt ut däcken mot nya >>> .

### Byta plats på hjulen

För att se till att däcken slitits lika mycket ska hjulen bytas inbördes ibland i enlighet med systemet >>> **bild 214**. Alla däck får då ungefär samma livslängd.

#### VARNING

Däcken måste bytas som senast när mönstret är utslitet ner till mönsterslitagevarnarna. Om du inte följer denna instruktion kan det leda till olyckor.

- Särskilt i svåra körförhållanden som våta eller istäckta vägar. Det är viktigt att däckmönstret är så djupt som möjligt och är ungefär samma på däcken både fram och bak.
- Minskad säkerhet vid körning på grund av otillräckligt mönsterdjup märks framför allt i fordonets manövreringsegenskaper, vid risk för "vattenplaning" i djupa vattenpölar och i kurvor. Även bromseffekten påverkas.
- Hastigheten måste anpassas enligt det, annars finns det risk att du tappar kontrollen över fordonet.

### Hjulbultar

**Hjulbultarna** matchar fälgarna. Om du installerar andra hjul (t.ex. lättmetallfälgar eller hjul med vinterdäck) är det viktigt att använda rätta hjulbultar med rätt längd och form. Det säkras att hjulen monteras ordentligt och att bromssystemet fungerar som det ska.

Hjulbultarna måste vara rena och lätta att skruva.

För att skruva på hjulbultar med stölskydd\* >>> sidan 46 krävs en speciell adapter.

#### VARNING

Hjulbultarna bör aldrig smörjas eller oljas.

- Använd endast hjulbultar som tillhör hjulet.
- Om hjulbultarnas föreskrivna åtdragningsmoment är för lågt kan de lossna medan bilen är i rörelse. Olycksrisk! Om åtdragningsmomentet är för högt kan hjulbultarna och gängorna skadas.

#### VIKTIGT

Se >>> sidan 48 för rekommenderat åtdragningsmoment för hjulbultar för stål- och aluminiumfälgar.

### Vinterdäck

- Vinterdäck måste monteras **på alla fyra** hjulen.
- Använd endast vinterdäck som är godkända för ditt fordon.
- Observera att maxhastigheten för vinterdäck kan vara lägre än för sommardäck.
- Observera även att vinterdäck inte längre är effektiva när **mönstret** är utslitet.
- Efter att hjulet har monterats måste du alltid kontrollera däcktrycken. När du gör detta ska du även beakta de däcktryck som är angivna på insidan av förardörrens pelare >>> sidan 316.

I vinterförhållanden förbättrar vinterdäck hanteringen av bilen betydligt. Sommardäckens utformning (bredd, gummiblandning, däckmönster) ger sämre grepp på is och snö. Detta märks extra tydligt på fordon med **bredda däck** eller **högfartsdäck** (kodbokstav H, Y eller Y på däckets sida).

Använd endast vinterdäck av rätt typ och som är godkända för ditt fordon. Storlekarna på dessa däck specificeras i fordonets dokument (t.ex. EU-intyg om överensstämmelse

<sup>1)</sup> Följ bestämmelserna i det aktuella landet.



(COC)<sup>1)</sup>). Fordonets dokumentation skiljer sig åt mellan olika länder.

Vinterdäck förklarar många av sina egenskaper när **mönstret** har slitits ned till ett djup på 4 mm.

Vinterdäckens prestanda blir även tydligt nedsatt med **tiden**, även om mönstret fortfarande är mycket djupare än 4 mm.

En kodbokstav som visar hastighetsgräns är angiven på alla vinterdäck»» sidan 314 .

Fordon som kan köras i högre hastigheter än dessa måste ha en lämplig **etikett** synlig för föraren. Lämpliga etiketter finns hos CUPRA specialservice, SEAT- auktoriserade servicepartners och specialiserade verkstäder. Observera lagar och bestämmelser om detta i ditt land.

"Allväder" sdäck kan användas i ställen för vinterdäck.

### Använda vinterdäck med V-märkning

Observera att den allmänt tillämpliga hastigheten på 240 km/tim för vinterdäck med bokstaven V påverkas av **tekniska begränsningar**; **maxhastigheten för ditt fordon kan vara signifikant lägre**. Maxhastigheten för dessa däck med V-märkning beror direkt på

din bils högsta axelvikt och på angiven vikt-klass för däck som används.

Det är bäst att kontakta CUPRA specialservice eller en SEAT- auktoriserad servicepartner för att kontrollera tillåten maxhastighet för V-märkta däck monterade på din bil, i enlighet med denna information.

### ⚠ VARNING

Att överskrida tillåten maxhastighet för vinterdäcken monterade på din bil kan orsaka fel på däck och resultera i att du tappar kontrollen över fordonet – olycksrisk!

### ♻ Miljövård

När vintern är slut byter du tillbaka till sommar däck vid ett lämpligt tillfälle. Vid temperaturer över +7°C förbättras bilens prestanda om sommar däck används. Bränsleförbrukningen, slitaget och ljudet vid körning minskar.

### Snökedjor

Snökedjor får endast monteras på **framhjul**, även på bilar med **fyrhjulsd**rift.

- Kontrollera att de sitter korrekt efter att du har kört några meter; rätta till dem vid behov. Följ alltid tillverkarens monteringsanvisningar.

- Håll hastigheten under 50 km/h.

- Om det finns risk för att köra fast trots att man använder kedjor, är det bäst att inaktivera antispinnregleringen (ASR) i ESC»» sidan 257, Aktivera och inaktivera ESC och ASR.

Snökedjor förbättrar *bromsförmågan* samt *väggreppet* i vinterförhållanden.

Av tekniska orsaker får snökedjor endast användas med följande fälg-/däckkombination.

Däck	Fälg	Kedjor
215/55 R17	7.5Jx17 ET40	Max. länk 15 mm
225/55 R17	7.5Jx17 ET40	Max. länk 9 mm
225/50 R18	8x18 ET40	
245/45 R18	8x18 ET40	
245/40 R19	8x19 ET40	
På andra dimensioner kan inte kedjor användas		

Ta bort navkapslar innan snökedjor monteras. »

<sup>1)</sup> COC = *certificate of conformity* (intyg om överensstämmelse).

**⚠ VARNING**

Att använda olämpliga eller felmonterade kedjor kan resultera i allvarliga olyckor och skador.

- Använd alltid passande snökedjor.
- Följ monteringsanvisningarna från snökedjornas tillverkare.
- Överskrid aldrig den högsta tillåtna hastigheten när du kör med snökedjor.

**ⓘ VIKTIGT**

- **Ta bort snökedjorna vid körning på vägar utan snö. De försämrar bilens köregenskaper, skadar däcken och slits mycket snabbt ut.**
- **Fölgar kan skadas eller repas om kedjorna kommer i kontakt med dem. CUPRA rekommenderar att använda täckta snökedjor.**

**Däcktrycksövervakningssystem****Signallampa****⚠ Lyser**

Trycket i ett eller flera däck är mycket lägre än värdet som har ställts in av föraren, eller däckets har strukturella skador.

Dessutom hörs en varningssignal samtidigt som ett textmeddelande visas på instrumentpanelens display.

**Stanna bilen!** Stanna bilen på ett säkert sätt så snart som möjligt. Kontrollera alla däck samt däcktryck. Byt skadade däck.

**⚠ Blinkar**

Systemfel  
Signallampen blinkar i ungefär en minut och lyser sedan kontinuerligt.

Om däcktrycket är korrekt, slå av och på tändningen igen. Kalibrera om indikeringen för däcktrycksförlust >>> sidan 321. Om felet kvarstår behöver du kontakta en specialiserad verkstad.

När tändningen slås på tänds flera varnings- och signallampor i några sekunder när systemet gör ett funktionstest. Lamporna slocknar efter några sekunder.

**⚠ VARNING**

Observera säkerhetsvarningarna >>> ⚠ i Signal- och varningslampor på sidan 80.

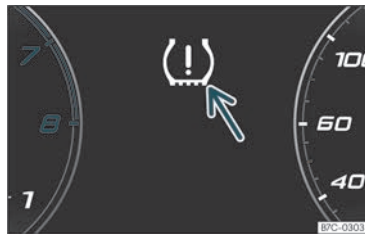
**Indikering för däcktrycksövervakning**

**Bild 215** Instrumentpanel: varning för däcktrycksförlust.

Däcktrycksövervakningen jämför de olika hastigheterna för varje hjul och därmed deras dynamiska radier med hjälp av ABS-sensornerna.

Om rullningsomkretsen för ett eller flera hjul har ändrats kommer däcktrycksövervakningen visa detta på instrumentpanelen med en varningslampa och en varning till föraren >>> **bild 215**. Om det endast är ett däck som berörs kommer dess position på fordonet att indikeras.

**⚠ Tryckförlust: Kontrollera vänster däcktryck!**

**Förändring av löpytan**

Hjuldiametern förändras när:



- Däcktrycket ändras manuellt.

- Däcktrycket är otillräckligt.
- Däcket är skadat.
- Bilen är obalanserad på grund av last.
- Hjulen på en axel utsätts för större belastning (t.ex. vid tung last).
- Snökedjor har monterats på bilen.
- Reservhjulet används.
- Hjulet på en axel byts.

Det kan finnas en fördröjning i reaktionen hos däcktrycksövervakningen (⚠) eller så kanske den inte visar någonting alls under vissa förhållanden (t.ex. sportig körning, snötäckta eller ej asfalterade vägar eller vid användning av snökedjor).

### Kalibrera däcktrycksövervakning

Efter att däcktrycket har ändrats eller byte av ett eller flera hjul måste däcktrycksövervakningen kalibreras om. Utför samma procedur när du t.ex. har bytt plats på fram- och bakhjulen.

- Slå på tändningen.
- Spara det nya däcktrycket i infotainment-systemet: Funktionsknapp  >  > **Fordon-sinfo** > **Fordonsstatus**>>> sidan 84.
- **ELLER:** Från menyn **Service** i kombiinstrumentet>>> sidan 67.

Under körning kalibrerar systemet automatiskt däcktrycket som givits av föraren och de

monterade hjulen. Efter en lång färd med varierade hastigheter samlas de programmerade värdena in och övervakas.

Om hjulen är under tung belastning måste däcktrycket ökas till det totala rekommenderade trycket före kalibrering>>> **bild 212**.

### VARNING

Om däcken har olika tryck eller för lågt tryck kan ett däck skadas, vilket kan leda till att kontrollen över fordonet förloras och till allvarliga eller dödliga olyckor.

- Om lampan (⚠) tänds ska hastigheten sänkas omedelbart och plötsliga manövrar och plötslig inbromsning undvikas. Stanna när det är möjligt och kontrollera däckens tryck och status.
- Däcktrycksövervakningssystemet fungerar endast korrekt om alla däcken är pumpade till korrekt tryck när de är kalla.
- Om ett däck inte har punkterats behöver det inte bytas omedelbart. Kör till närmaste specialiserade verkstad i måttlig hastighet och låt kontrollera och pumpa däcken till korrekt tryck.

### Observera

- När man kör med nya däck för första gången i hög hastighet kan de expandera en aning, vilket kan ge upphov till en däcktrycksvarning.

- Om ett överdrivet lågt tryck upptäcks när tändningen är på hörs en ljudvarning. I händelse av fel på systemet hörs en ljudvarning.
- Vid körning på grusväg under lång tid eller med en sportig körstil kan TPMS inaktiveras tillfälligt. Signallampan indikerar fel men släcks när vägförhållandena eller körstilen förändras.
- Förlita dig inte enbart på däcktrycksövervakningen. Kontrollera däcken regelbundet för att försäkra dig om att däcktrycket är korrekt och att däcken inte är skadade på grund av, punktering, skårar, revor och intryck/bulor. Föremål som fastnat i däcken ska endast tas bort om de inte har trängt igenom däckets.
- Däcktrycksövervakningen fungerar inte om det är fel på ESC eller ABS>>> sidan 255.

## Reservhjul

### Reservhjulets placering och hur det används



Bild 216 | Bagagerummet: lastutrymmesgolvt höjt.



Bild 217 | Bagagerummet: ta bort subwoofern.

Reservhjulet är placerat under golvpanelen i bagagerummet och sitter monterat med en vringmutter.

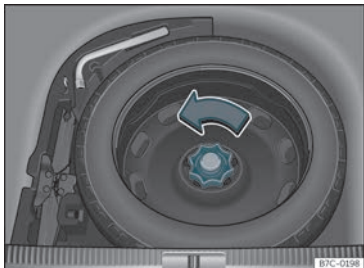
Nödihjulet har utvecklats för att användas korta tidsperioder. Få däckat kontrollerat och utbytt så snart som möjligt hos CUPRA specialservice eller en SEAT- auktoriserad servicepartner eller hos en specialiserad verkstad.

Reservhjulet får inte bytas ut mot ett reservhjul från ett annat fordon.

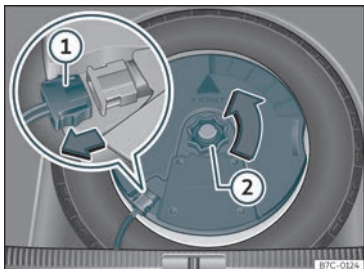
#### Ta fram reservhjulet

- Lyft upp och håll upp golvpanelen för att ta fram nödhjulet >>> sidan 131.
- Vrid timhjulreglaget motsols >>> bild 216.
- Ta ut reservhjulet.

#### Ta ut reservhjulet på bilar med BEATS Audio 10-högtalare (med subwoofers)\*

För att ta bort reservhjulet måste du först ta bort subwoofern.

- *Bilar utan variabelt golv i bagageutrymmet:* Dra golvet i bagageutrymmet (matta) uppåt för att få ut det.
- *Bilar med variabelt golv i bagageutrymmet:* Lyft och säkra bagageutrymmesgolvet enligt instruktionen i >>> sidan 131.
- Koppla loss subwoofers >>> bild 217 ① högtalarkabel.

• Vrid låshjulet i motsols riktning >>> bild 217 ②.

• Ta bort subwoofershögtalaren och reservhjulet.

• När du sätter tillbaka reservhjulet, placera subwoofers försiktigt på hjulfälgens bas. När detta görs ska spetsen på "FRONT"-pilen på subwoofers peka framåt.

• Återanslut högtalarkabeln och skruva åt låshjulet ordentligt medsols så att subwooferssystemet och hjulet sitter på plats ordentligt.

#### Kedjor

Av tekniska skäl bör snökedjor inte användas med reservhjulet.

Om du får punktering på ett av framhjulen när du använder snökedjor ska reservhjulet monteras som ett bakhjul. Montera snökedjorna på bakhjulet som du har demonterat och ersätt det punkterade framhjulet med detta hjul.

#### ⚠ VARNING

- När du har monterat nödhjulet ska du kontrollera däcktrycket så snart som möjligt. Att inte göra det kan leda till en olycka. Däcktrycket står angivet på baksidan av vänstra dörrkarmen >>> bild 212.
- Kör inte i mer än 80 km/h med reservhjulet monterat: Olycksrisk!

- Kör aldrig mer än 200 km med ett reservhjul.
- Undvik kraftig acceleration, hård inbromsning och snabb kurvtagning: olycksrisk!
- Använd aldrig mer än ett reservhjul samtidigt, det kan leda till olyckor.
- Inga andra typer av däck (normala sommar- eller vinterdäck) får sättas på det kompakta tillfälliga reservhjulet.
- Om du kör med reservhjulet kan ACC-systemet stängas av automatiskt under körningen. Slå av systemet när du startar.

## Underhåll

### Service

### Serviceintervall

#### Servicearbeten och digital underhållsplan

##### Serviceprotokoll ("Digitalt serviceschema")

Specialåterförsäljare av CUPRA, SEAT-återförsäljare eller en specialiserad verkstad registrerar utförd service i ett centralt system. Tack vare den här omfattande dokumentationen av servicehistoriken kan utförd service reproduceras när som helst. CUPRA rekommenderar att du begär ett serviceprotokoll efter varje service som innehåller alla registreringer av arbeten som utförts.

Om det gäller en ny service ersätts protokollet med ett aktuellt.

Digitalt serviceschema finns inte på vissa marknader. Din specialåterförsäljare av CUPRA eller en SEAT-återförsäljare informerar dig i så fall om hur utförda arbeten dokumenteras.

#### Servicearbeten

I det digitala underhållsschemat dokumenterar specialåterförsäljaren av CUPRA, SEAT-återförsäljaren eller den specialiserade verkstaden följande information:

- När servicen utfördes.
- Om en viss reparation har rekommenderats, t.ex. byte av bromsbelägg inom kort.
- Om du begärt särskilt underhåll. Servicerådgivaren skriver arbetsordern.
- Komponenter eller vätskor som bytts/fyllts på.
- Datum för nästa service.

Long Life Mobility-garantin gäller till nästa inspektion. Informationen dokumenteras för alla utförda kontroller.

Typen av service och omfattningen kan variera från bil till bil. En specialiserad verkstad kan ge mer information om vilka arbeten som måste utföras på din bil.

#### VARNING

Om servicearbeten inte utförs eller inte slutförs och om serviceintervallen inte renspekteras kan bilen bli körodduglig. Det kan i sin tur göra att du blir inblandad i en olycka med allvarliga personskador som följd.

- Se till att reparationer bara utförs av en specialåterförsäljare av CUPRA, en auktoriserad SEAT-återförsäljare eller specialiserad verkstad.

serad SEAT-återförsäljare eller specialiserad verkstad.

#### VIKTIGT

CUPRA tar inget ansvar för skador på bilen till följd av felaktiga arbeten eller brist på reservdelar.

#### Observera

Regelbunden service av bilen gör inte bara att den behåller sitt värde utan även till att den fungerar korrekt och är trafiksäker. Därför ska service utföras enligt CUPRAs riktlinjer.

#### Fast eller flexibla serviceintervall

Service delas in i **oljbytestservice** och **inspektion**. Serviceintervallindikeringen på instrumentpanelens display påminner om nästa service.

Beroende på bilens funktioner, motor och användningsförhållanden kommer antingen **Fast serviceintervall** eller **Flexibelt serviceintervall** gälla för oljbytestservice.

Hur du vet vilken typ av service din bil behöver

- Kontrollera i tabellerna nedan:

Oljebytesservice<sup>a)</sup>

PR-nummer	Typ av service	Serviceintervall
Q11	Fixed (fast)	Var 5 000:e km eller varje år <sup>b)</sup>
Q12		Var 7 500:e km eller varje år <sup>b)</sup>
Q13		Var 10 000:e km eller varje år <sup>b)</sup>
Q14		Var 15 000:e km eller varje år <sup>b)</sup>
Q16	Flexibel	Enligt serviceintervallindikeringen

<sup>a)</sup> Uppgifterna är baserade på normala användningsförhållanden.

<sup>b)</sup> Det som inträffar först.

Inspektionsservice<sup>a)</sup>

Enligt serviceintervallindikeringen

<sup>a)</sup> Uppgifterna är baserade på normala användningsförhållanden.

## Särskilda egenskaper med flexibla serviceintervall

Vid **Flexibelt serviceintervall** måste en oljebytesservice bara utföras när bilen behöver det. För att ta reda på om bilen behöver en sådan måste användningsförhållandena och

ditt körsätt observeras. En viktig faktor för flexibla serviceintervall är att LongLife-olja används istället för vanlig motorolja.

Observera informationen om specifikationer för motorolja enligt VW-standarderna >>> sidan 302.

**Om du inte vill tillämpa flexibla serviceintervall kan du välja fasta serviceintervall. Fasta serviceintervall kan dock öka servicekostnaderna.** Serviceraådgivaren kan berätta mer.

## Visning av serviceintervall

I CUPRA-bilar anges servicedatumet med serviceintervallindikeringen på kombiinstrumentets display >>> sidan 76 eller i menyn **Fordonsinställningar** i infotainmentsystemet >>> sidan 81 >>> sidan 85.

Serviceintervallindikeringen informerar om servicedatum som omfattar byte av motorolja eller inspektion. När det är dags för service kan nödvändiga extraarbeten, t.ex. byte av bromsvätska och tändstift, utföras.

## Information om användningsvillkor

Serviceintervallen och -grupperna är vanligtvis baserade på **normal användningsförhållanden**.

Om bilen utsätts för **extrema användningsförhållanden** måste en del av arbetena utföras

ras före nästa service eller mellan serviceintervallen.

## Extrema användningsförhållanden omfattar:

- användning av bränsle med hög svavelhalt
- ofta korta resor
- bilen får gå på tomgång under längre perioder, t.ex. i taxibilar
- användning av bilen i områden med mycket damm
- ofta körning med släp (beroende på utrustning)
- användning av bilen i situationer med mycket trafik och många stopp (t.ex. i stads trafik)
- att huvudsakligen köra på vintern

## Detta gäller särskilt följande delar (beroende på utrustning):

- Damm- och pollenfilter
- Air Care-filter
- Luftfilter
- Kamkedja
- Partikelfilter
- Motorolja

**Serviceraådgivaren på din specialiserade verkstad upplyser dig gärna om behovet av servicearbeten mellan de normala** »

serviceintervallen med tanke på bilens användningsförhållanden.

### VARNING

Om servicearbeten inte utförs eller inte slutförs och om serviceintervallen inte spektteras kan bilen bli körodduglig. Det kan i sin tur göra att du blir inblandad i en olycka med allvarliga personskador som följd.

- Se till att reparationer bara utförs av en specialåterförsäljare av CUPRA, en auktoriserad SEAT-återförsäljare eller specialiserad verkstad.

### VIKTIGT

CUPRA tar inget ansvar för skador på bilen till följd av felaktiga arbeten eller brist på reservdelar.

### Serviceomfattning

Servicen omfattar alla **underhållsarbeten** som krävs för att bilen ska vara säker och fungera felfritt (**beroende på bilens användningsförhållanden och funktioner**, så som motor, växellåda eller driftvätskor). Underhållstjänsterna delas in i *inspektion* och *genomgång*. Mer information om nödvändiga arbeten får du av:

- Din CUPRA-återförsäljare
- Din SEAT-återförsäljare

- Din specialiserade verkstad

Av tekniska skäl (kontinuerlig utveckling av komponenter) kan serviceseten variera. Specialåterförsäljare av CUPRA, SEAT-återförsäljare eller specialiserad verkstad har alltid uppdaterad information om alla ändringar som görs.

## Ytterligare serviceerbjudanden

### Godkända reservdelar

SEAT-originaldelar är särskilt anpassade för bilmodellen och är godkända av SEAT, med särskild betoning på säkerheten. De här delarna motsvarar tillverkarens krav exakt när det gäller form, mättnoggrannhet och material. SEAT-originaldelar är särskilt anpassade för din bil. Därför rekommenderar vi att SEAT-originaldelar alltid används. SEAT tar inget ansvar för säkerheten eller lämpligheten hos delar från andra tillverkare.

### Godkända reservdelar

Godkända reservdelar, som uppfyller tillverkarens krav, är en ytterligare tjänst där hela satser kan bytas som generator, växellåda, huvuden, styrdon, elektriska komponenter etc.

Dessa reservdelar är **godkända reservdelar** och motsvarar fabrikstillverkade delar som också är godkända reservdelar.

### Originaltillbehör

Vi rekommenderar att endast CUPRA-originaltillbehör och tillbehör som är godkända av CUPRA används i din bil. Tillförlitligheten, säkerheten och lämpligheten hos de här tillbehören kan noggrant kontrollerats för den här biltypen. CUPRA tar inget ansvar för säkerheten eller lämpligheten hos delar från andra tillverkare.

### Mobility Service (Service Mobility)

När du köper en CUPRA kan du dra nytta av fördelarna med CUPRA Mobility Service.

De första två åren efter köpet täcks din nya CUPRA automatiskt av CUPRA Mobility Service utan extra kostnad.

Om du vill fortsätta att använda den här servicen efter det kan du förlänga Mobility Service så länge som rekommenderad inspektions- och underhållsservice utförs hos CUPRA specialservice eller en SEAT-auktoriserad servicepartner.



Om din CUPRA får stopp pga. fel eller en olycka hjälper vår assistansservice dig på plats.

Observera att Mobility Service varierar beroende på landet som bilen köpts i. Fråga din specialåterförsäljare av CUPRA, en SEAT-återförsäljare eller gå in på CUPRAs webbplats för att få mer information.

## Garanti

### Garanti om felfri drift

CUPRA specialservice eller en SEAT-auktoriserad servicepartner garanterar att nya bilar är i perfekt skick. Kontrollera garantivillkoren i köpavtalet eller i tilläggsdokumentationen från teknisk service. Mer information kan fås av CUPRA specialservice eller SEAT-auktoriserad servicepartner.

### Kommersiell garanti för högvoltsbatteriet i elbilar och hybridbilar från SEAT S.A.

1. Som komplement till ovan nämnda garantier erbjuder SEAT-återförsäljaren en 8 års eller 160 000 km garanti för bilens högvoltsbatteri, beroende på vilket som inträffar först, för material- eller lackfel.

2. Minskningen av batteriets kapacitet över tid beror på själva komponenten och är inte en defekt ur garantisympunkt, förutsatt att kapaciteten inte är under 70 % av den totala kapaciteten innan 8 år eller 160 000 km har gått, beroende på vilket som inträffar först.

3. Garantin för högvoltsbatterier blir ogiltig när felet beror på användning, hantering eller underhåll som inte överensstämmer med innehållet i instruktionsboken. Detta gäller i synnerhet byte av batteriet.

4. Förutom under garantins giltighetstid ska dessutom alla villkor som rör SEAT-återförsäljarens lagstadgade garanti (krav, kriterier för bedömning av avsaknad av brister, utslutningsgrunder, behandling av rättigheter till förmåner, ikraftträdande, start och omfattning av garantins giltighetstid osv.) gälla högvoltsbatteriet.

## Underhålla bilen

### Rengöring och underhåll

#### Grundläggande råd

Regelbunden och försiktig vård hjälper till att upprätthålla din bils värde. Detta kan även vara ett krav för att garantin ska gälla vid rost och lackdefekter.

Specialiserade verkstäder har nödvändiga bilvårdsprodukter. Följ anvisningarna på förpackningen.

#### VARNING

- Rengöringsprodukter och annat material som används för vård av bilen kan vara hälsofarligt om det används på fel sätt.
- Förvara alltid produkterna på en säker plats, utom räckhåll för barn. Förgiftningsrisk!

#### Miljövård

- Välj bilvårdsprodukter som är miljövänliga.
- Avfall från bilvårdsprodukter ska inte kasseras tillsammans med vanligt hushållsavfall.

## Tvätta bilen

Ju längre du väntar med att tvätta bilen, t.ex. om det finns insektsrester, fågelspillning, kåda eller vägsalt på bilen, desto större skador kan orsakas på ytan. Höga temperaturer, t.ex. starkt solljus, förvärrar skadan ytterligare.

Mjuka upp smutsen med mycket vatten innan du tvättar bilen.

Använd mycket vatten och en mikrofibertrasa för att ta bort intorkad smuts som insekter, fågelspillning och kåda.

Tvätta underredet när vägarna inte längre saltas på våren.

## Högtryckstvätt

När du tvättar bilen med en högtryckstvätt ska du alltid följa utrustningens instruktionsbok. Detta gäller särskilt för drifttryck och sprutavstånd. Rikta inte strålen direkt mot sidorutornas gummitätningar, dörrar, kåpor eller panoramasolluckan\*. Detta gäller även däck, gummslangar, ljudisolering, sensorer\* eller kameralinser\*. Håll ett avstånd på minst 40 cm.

Ta inte bort snö och is med högtryckstvätt.

Använd inte ett munstycke som sprutar ut vatten i en riktad stråle eller en som har en roterande stråle för att få bort smuts.

Vattentemperaturen får inte överstiga 60 °C.

## Automatiska biltvättar

Skölj bilen innan du startar biltvätten.

Se till att rutorna och panoramasolluckan\* är stängda och att vindrutetorkarna är inaktiverade. Observera anvisningarna för biltvätten, särskilt om bilen har avtagbara delar.

Använd helst biltvättar utan borstar.

## Tvätta bilen för hand

Tvätta bilen uppifrån och ned med en mjuk svamp eller en borste. Använd bara rengöringsmedel utan lösningsmedel.

## Tvätta bilar med matt lack för hand

Ta först bort grovt damm och grov smuts för att inte skada bilen när den tvättas. Ta bort insektsrester, fett och fingeravtryck med ett specialmedel på matt lack.

Lägg på medlet med en mikrofibertrasa. Tryck inte för hårt eftersom lacken annars kan skadas.

Skölj med mycket vatten. Tvätta sedan med ett neutralt medel och en mjuk mikrofibertrasa.

Skölj med mycket vatten igen och låt torka. Torka bort vattenspår med en skinntresa.

## ⚠ VARNING

- Tvätta bara bilen när tändningen är avslagen eller enligt anvisningarna till biltvätten. Olycksrisk!
- När underredet eller insidan av hjulhus rengörs måste du skydda dig mot vassa eller spetsiga föremål. Risk för skärskador!
- Bromsarna kan fungera sämre på grund av fukt eller is på bromsskivorna eller bromsbelägg. Olycksrisk! I detta fall bör bromsarna torkas genom att trycka ner bromspedalen flera gånger.

## 🕒 VIKTIGT

- Innan fordonet tvättas i en automatisk biltvätt ska ytterbackspeglarna dras in för att förhindra att de skadas. Elektriska ytterbackspeglar måste alltid fällas in/ut elektriskt!
- Tvätta inte bilen i direkt solljus. Risk för skador på lacken!
- Använd inte svampar, slipande hushållssvampar eller liknande för att torka bort insektsrester. Risk för skador på ytan!
- Bilardelar med matt lack:
  - Använd inte polermedel eller hårdvax. Risk för skador på ytan!
  - Välj inte tvättprogram som omfattar vax. Den matta lackens utseende kan påverkas.

- Fäst inte dekaler eller magneter på delar med matt lack eftersom lacken kan skadas när de tas bort.

## Miljövård

Bilen bör endast tvättas i särskilda tvättbås. Dessa platser förhindrar att oljehaltigt vatten rinner ned i det allmänna avloppssystemet.

## Anvisningar för rengöring och underhåll

Rengöring och underhåll av vissa av bilens komponenter anges i tabellerna nedan. Dessa anvisningar är endast rekommendationer. Besök en specialiserad verkstad om du har frågor eller angående delar som inte anges här. Följ de allmänna anvisningarna »»  i Var särskilt försiktig med... på sidan 332.

## Rengöra exteriören

### Vindrutetorkare

Problem	Lösning
Smuts	Mjuk trasa med torkare

### Strålkastare/baklyktor

Problem	Lösning
Smuts	Mjuk svamp med neutral såplösning <sup>a)</sup>

<sup>a)</sup> Neutral såplösning: max. två matskedar i 1 liter vatten

### Sensorer/kameralinser

Problem	Lösning
Smuts	<i>Sensorer:</i> Mjuk trasa med rengöringsmedel utan lösningsmedel <i>Kameralinser:</i> Mjuk trasa med rengöringsmedel utan alkohol
Snö/is	Borste/antifrostspray utan lösningsmedel

### Hjul

Problem	Lösning
Frostskyddssalt	Vatten
Bromsdamm	Särskild syrafri rengöringsprodukt

### Avgasrör

Problem	Lösning
Frostskyddssalt	Vatten om stålrengöringsmedel behövs

### Kapslar/fälgar

Problem	Lösning
Smuts	Neutral såplösning <sup>a)</sup> , om stålrengöringsmedel behövs

<sup>a)</sup> Neutral såplösning: max. två matskedar i 1 liter vatten

### Lack

Problem	Lösning
Defekter i lacken	Kontrollera lackens färgkod hos en auktoriserad verkstad och bättra med en särskild pensel
Utspillt bränsle	Skölj genast med vatten
Rost	Lägg på rostborttagningsmedel och sedan hårdvax. Kontakta en specialiserad verkstad om du har frågor
Korrosion	Låt en specialiserad verkstad ta hand om detta
Vattendroppar bildas inte på ren lack	Underhåll med hårdvax (minst 2 gånger om året)
Ingen glans trots korrekt underhåll/lack	Behandla med lämpligt vax och lägg sedan på lackskyddsmedel om vaxet inte innehåller sådant
Smuts som insektsrester, fågelbajs, sav, vägsalt	Mjuka genast upp med vatten och torka bort med en mikrofibertrasa

Problem	Lösning
Fettbaserad smuts, t.ex. smink eller solskyddsmedel	Torka genast bort med en neutral såplösning <sup>a)</sup> och en mjuk trasa

<sup>a)</sup> Neutral såplösning: max. två matskedar i 1 liter vatten

### Kolfiberdelar

Problem	Lösning
Smuts	Rengör på samma sätt som lackade delar»» sidan 328

### Dekorlister

Problem	Lösning
Smuts	Mjuk svamp med neutral såplösning <sup>a)</sup>

<sup>a)</sup> Neutral såplösning: max. två matskedar i 1 liter vatten

## Invärdig rengöring

### Rutor

Problem	Lösning
Smuts	Spraya med fönsterputsmedel och torka med en trasa

### Kapslar/fälgar

Problem	Lösning
Smuts	Neutral såplösning <sup>a)</sup>

<sup>a)</sup> Neutral såplösning: max. två matskedar i 1 liter vatten

### Plastdelar

Problem	Lösning
Smuts	Fuktig trasa
Intorkad smuts	Neutral såplösning <sup>a)</sup> , helst plastrengöringsmedel utan lösningsmedel

<sup>a)</sup> Neutral såplösning: max. två matskedar i 1 liter vatten

### Display/instrumentpanel

Problem	Lösning
Smuts	Mjuk trasa med rengöringsmedel för LCD-skärmar

### Kontrollpaneler

Problem	Lösning
Smuts	Mjuk borste, sedan mjuk trasa med neutral såplösning <sup>a)</sup>

<sup>a)</sup> Neutral såplösning: max. två matskedar i 1 liter vatten

### Säkerhetsbälten

Problem	Lösning
Smuts	Neutral såplösning <sup>a)</sup> , låt torka innan de rullas in

<sup>a)</sup> Neutral såplösning: max. två matskedar i 1 liter vatten

### Textil, konstläder, Alcantara

Problem	Lösning
Smutspartiklar som fastnat på ytor	Dammsugare
Vattenbaserad smuts som kaffe, te, blod etc.	Absorberande trasa och neutral såplösning <sup>a)</sup>
Fettbaserad smuts som olja, smink etc.	Lägg på neutral såplösning <sup>a)</sup> . Sug upp upplöst fett och färg med en absorberande trasa om ytan måste behandlas med vatten efteråt
Särskild smuts som bläck, nagellack, färgfläckar, skokräm etc.	Fläckborttagning: torka med en absorberande trasa och lägg på neutral såplösning om det behövs <sup>a)</sup>

<sup>a)</sup> Neutral såplösning: max. två matskedar i 1 liter vatten

### Äkta läder

Problem	Lösning
Ny smuts	Bomullstrasa och neutral såplösning <sup>a)</sup>

Problem	Lösning
Vattenbaserad smuts som kaffe, te, blod etc.	Nya fläckar: absorberande trasa Intorkade fläckar: fläckborttagningsmedel för läder
Fettbaserad smuts som olja, smink etc.	Nya fläckar: absorberande trasa och fläckborttagningsmedel för läder Intorkade fläckar: fettupplösningsspray
Särskild smuts som bläck, nagellack, färgfläckar, skokräm etc.	Fläckborttagningsmedel för läder
Skötsel	Applicera konserveringsmedel regelbundet för att skydda mot solljus. Använd färgskyddsmedel om det behövs

a) Neutral såplösning: max. två matskedar i 1 liter vatten

### Kolfiberdelar

Problem	Lösning
Smuts	Rengör som plastdelar

### Var särskilt försiktig med...

#### Strålkastare/baklyktor

- Rengör inte strålkastare/baklyktor med en torr trasa eller svamp.

- Använd inte rengöringsprodukter som innehåller alkohol. Risk för sprickor!

#### Hjul

- Använd inte lackvax eller andra produkter med slipande egenskaper.
- Om det skyddande ytskiktet hos fälgens lack har blivit skadat av stenskott, repor och liknande, ska skadan repareras med detsamma.

#### Kamerainser

- Använd aldrig hett eller varmt vatten för att avlägsna snö eller is från kameraobjektiven. Risk för att linsen spricker!
- Använd inte slipande medel eller alkohol för att rengöra linsen. Risk för repor och sprickor!

#### Rutor

- Ta bort snö och is från fönstren och ytterbackspeglarna endast med en plastskrapa. För att undvika repor ska skrapan endast användas i en riktning och inte föras fram och tillbaka.
- Använd aldrig varmvatten eller hett vatten för att ta bort snö eller is från fönster och ytterbackspeglar. Risk för att fönstren spricker!
- Fäst inga dekaleringar på värmeslingorna i bakrutan eftersom de kan skadas.

#### Kapslar/fälgar

- Använd inte rengöringsmedel eller krombaserade rengöringsmedel.

#### Lack

- Bilen måste vara helt ren innan vax eller bilvårdsprodukter appliceras. Risk för repor!
- Applicera inte vax eller bilvårdsprodukter i direkt solljus. Risk för skador på lacken!
- Rostfläckar får inte gnidas bort. Risk för skador på lacken!
- Ta bort smink och solskyddsmedel omedelbart. Risk för skador på lacken!

#### Display/instrumentpanel

- Display, instrumentpanelen och panelen runt om får inte torrorkas. Risk för repor!
- Se till att instrumentpanelen är avstängd och har svalnat innan den rengörs.
- Se till att vätska inte rinner in mellan instrumentpanelen och panelen. Risk för skador!

#### Kontrollpaneler

- Se till att vätska inte kommer in i kontrollpanelerna. Risk för skador!

#### Säkerhetsbälten

- Montera inte ur säkerhetsbältena för att rengöra dem.
- Säkerhetsbältena med tillhörande delar får aldrig rengöras med kemiska produkter. Inte heller får de komma i kontakt med frätande »

vätskor, lösningsmedel eller vassa föremål. Risk för skador på textilmaterialet!

- Om du upptäcker skador på bältestyget, beslagen, bältesupprullaren eller spännet måste bältet bytas ut av en specialiserad verkstad.

#### Tyg/konstläder/mikrofiber

- Använd inte läderrengöring, lösningsmedel, polermedel av vax, skokräm, fläckborttagningsmedel eller liknande produkter på konstläder/mikrofiber.
- Om fläcken är svår att få bort kan du lämna in bilen på en specialiserad verkstad. På så sätt förhindrar du skador.
- Använd inte ångtvätt, borstar, hårda svampar etc. för att rengöra.
- Slå inte på sätesvärmen\* för att torka sätena.
- Vassa föremål på kläder, t.ex. dragkedjor, nitar eller bälten, kan skada ytan.
- Öppna t.ex. kardborreband på kläder kan skada sätenas klädsel. Se till att kardborreband är stängda.

#### Äkta läder

- Använd inte lösningsmedel, polermedel av vax, fläckborttagningsmedel eller liknande produkter på läder.
- Vassa föremål på kläder, t.ex. dragkedjor, nitar eller bälten, kan skada ytan.

- Använd inte ångtvätt, borstar, hårda svampar etc. för att rengöra.
- Slå inte på sätesvärmen\* för att torka sätena.
- Undvik att utsätta lädret för direkt solljus under längre perioder, eftersom det annars kan blekna. Om bilen lämnas i starkt solljus under en längre tid är det bäst att täcka över lädret.

#### VARNING

Använd inte vattenavvisande beläggningar på vindrutan. Sikten kan försämras t.ex. vid dimma, mörker eller när solen står lågt. Olycksrisk! Sådana beläggningar kan även göra att vindrutetorkarna avger ljud.

#### Observera

- Det blir enklare att ta bort insektsrester om lacken förbehandlas.
- Regelbunden vård kan förebygga rost.

#### Ställa av bilen

Kontakta en kvalificerad verkstad om du inte ska använda bilen under en längre tid. De informerar dig gärna om nödvändiga åtgärder som korrosionsskydd, service och förvaring.

Observera även anvisningarna om bilens batteri»» sidan 308.

## Tillbehör till och modifieringar av fordonet

### Tillbehör, reservdelar och reparationsarbeten

#### Inledning

Fråga alltid din försäljare eller specialiserade affär om råd innan du köper tillbehör och reservdelar.

Ditt fordon är konstruerat för att erbjuda aktiv och passiv säkerhet med hög standard. Av denna anledning rekommenderar vi att du frågar CUPRA specialservice eller en SEAT- auktoriserad servicepartner innan du monterar tillbehör eller reservdelar. Din auktoriserade servicepartner har den senaste informationen från tillverkare kan rekommendera tillbehör och reservdelar som passar dina behov. De kan även svara på eventuella frågor om officiella bestämmelser.

Vi rekommenderar att du endast använder godkända **CUPRA-tillbehör** och **originaldelar från CUPRA®**. CUPRA specialservice eller SEAT- auktoriserade servicepartners har den erfarenhet och de medel som krävs för att säkerställa att delar monteras korrekt och professionellt.

All **eftermonterad utrustning** som har en direkt påverkan på fordonet och/eller dess körförmåga (t.ex. farthållaren **eller elektroniskt styrd upphängning**) måste godkännas för användning i ditt fordon och vara **e**-märkt (EU:s godkännandesymbol).

Om **några ytterligare elektriska enheter** som inte styr över själva fordonet monteras (t.ex. kylbox, bärbar dator eller ventilationsfläkt) måste dessa vara **CE**-märkta (EU:s förklaring om överensstämmelse för tillverkare).

### VARNING

Tillbehör, t.ex. telefonhållare eller dryckeshållare, bör aldrig monteras på skydden för eller inom arbetsradien för krockkuddar. I annat fall finns det risk för personskador om krockkudden utlöses vid en olycka.

### Tekniska ändringar

Ej godkända ändringar på elektroniska komponenter, programvara, ledningar eller dataöverföring i bilen kan orsaka fel.

Din specialförsäljare av CUPRA eller SEAT-återförsäljare kan inte hållas ansvarig för skador som orsakas av ändringar och/eller arbete som utförts inkorrekt.

Vi rekommenderar därför att allt arbete utförs av CUPRA specialservice eller en SEAT-

auktoriserad servicepartner med **originaldelar från CUPRA®**.

### VARNING

Felaktigt utförda ändringar eller annat arbete på din bil kan leda till funktionsstörningar och orsaka olyckor.

### Radiotelefoner och kontorsutrustning

#### Radiosändare (fast installation)

Alla eftermonteringar av radiosändare i fordonet måste godkännas i förväg. CUPRA godkänner vanligtvis installationer i fordon av godkända typer av radiosändare under följande förutsättningar:

- Antennen har installerats korrekt.
- Antennen har installerats utvändigt på fordonet (och skyddade kablar används med icke-reflekterande antenntillbehör).
- Den effektiva sändareffekten överskrider inte 10 W vid antennenbasen.

CUPRA specialservice eller en SEAT-auktorisera servicepartner eller specialiserade verkstäder kan informera dig om alternativ för att installera och använda radiosändare med *högre* sändareffekt.

#### Mobila radiosändare

Kommersiella mobiltelefoner eller radioutrustning kan störa elektronisk utrustning i bilen och orsaka funktionsstörningar. Detta kan bero på:

- Utvändig antenn saknas.
- Utvändig antenn har installerats felaktigt.
- Sändareffekt större än 10 W.

Därför bör du inte använda mobiltelefoner eller bärbar radioutrustning *inuti fordonet* utan en korrekt installerad utvändig antenn »» .

Observera även att utrustningens maxräckvidd endast kan uppnås med en *utvändig* antenn.

#### Företagsutrustning

Eftermontering av företagsutrustning eller privat utrustning i fordonet är tillåtet, under förutsättningen att utrustningen inte påverkar förarens kontroll över fordonet och att denna utrustning är **CE**-märkt. All eftermonterad utrustning som kan påverka förarens kontroll över fordonet måste ha ett typgodkännande för ditt fordon och **e**-märket.

### VARNING

Mobiltelefoner eller radioutrustning som används *inuti fordonet* utan en korrekt installerad utvändig antenn kan skapa för



starka magnetfält som kan orsaka hälsofara.

### Observera

- Eftermontering av elektrisk eller elektronisk utrustning i fordonet påverkar licensen och kan leda till ett tillbakadragande av fordonets registreringsdokumentation under vissa förhållanden.
- Använd instruktionsboken till mobiltelefonen/radion.



## Information till användaren

### Information till användaren

### Information som lagras i styrdonen

#### Lagring av krockdata (Event Data Recorder)

Din bil har krockminne (EDR).

Krockminnet registrerar data vid lätta eller allvarliga olyckor. Dessa data används som hjälpmedel för att analysera hur olika fordonssystem betett sig.

Krockminnet registrerar dynamiska kördata och data från skyddssystem under en avgränsad tid (normalt 10 sekunder eller mindre) såsom:

- Hur olika fordon arbetat.
- Om föraren och passagerarna använt sina säkerhetsbälten.
- Hur hårt gas- eller bromspedalen trampats ned.
- Bilens hastighet.

Dessa data ger bättre förståelse för omständigheterna vid olyckan.

Data från förarhjälpssystemen registreras också. Detta innefattar data såsom om systemen var inaktiva eller aktiva och om en sådan åtgärd inverkade på bilens kördynamik, ändrade dess bana i tidigare nämnda situationer, acceleration eller retardation av bilen.

Beroende på fordonsutrustning innefattar detta data från system som:

- Adaptiv farthållare, ACC (Adaptive Cruise Control)
- Nödbromsassistentssystem (Front Assist).
- Park Pilot-system
- Parkeringsassistent (Park Assist)
- Lane Assist

EDR-data registreras endast i specifika olycksituationer. Inga data registreras under normala körförhållanden.

Inga ljud- eller videodata i eller utanför bilen registreras. Personuppgifter som namn, ålder eller kön registreras aldrig. Däremot kan tredje part (t.ex. åklagare) sammanlänka EDR-data med andra datakällor och skapa en personlig referens vid en olycksutredning.

För att läsa EDR-data är det nödvändigt att använda (förutsatt att det är tillåtet) bilens ODB-gränssnitt ("On Board Diagnos") medan bilen är påslagen.

CUPRA har inte tillgång till EDR-data om inte ägaren (eller den som hyr bilen vid "leasing") ger sitt samtycke till det. Det kan förekomma undantag från detta beroende på rättsliga eller avtalsmässiga omständigheter.

På grund av rättsliga krav på säkerhetsrelaterade produkter får CUPRA använda EDR-data för fältundersökningar och för att förbättra fordonsystemet. Alla data som samlas in i forskningssyfte hanteras anonymt (med andra ord görs inga kopplingar till bilen eller dess ägare/leasingtagare).

## Övrig viktig information

### Miljökompatibilitet

Miljöskyddet är en hög prioritet i utvecklingen, materialvalet och tillverkningen av din nya CUPRA.

### Konstruktiva åtgärder för att uppmuntra återvinning

- Förband och anslutningar konstruerade för enkel demontering.
- Modulär konstruktion som underlättar demontering.
- Ökad användning av en enda sorts material. »

• Plastdelar och elastomerer är märkta enligt ISO 1043, ISO 11469 och ISO 1629.

### Materialval

- Användning av återvunnet material.
- Användning av kompatibla plaster i delar vars komponenter är svåra att separera.
- Användning av återvunna material och/eller material hämtade från förnyelsebara källor.
- Begränsning av flyktiga ämnen, inklusive aromer, i plastmaterial.
- Användning av CFC-fria kylvätskor.

**Förbud mot tungmetaller, med undantag av det som föreskrivs i lagen (Bilaga II till ELV-direktivet 2000/53/EC):** Kadmium, bly, kvicksilver, krom VI.

### Tillverkningsmetoder

- Minskad mängd tinner i skyddsvaxet för hålrum.
- Användning av plastfilm som transport-skydd.
- Användning av lösningsmedelsfria etiketter.
- Användning av CFC-fria kylvätskor i kylar-systemen.
- Återvinning och energiåtervinning av rester (RDF).
- Förbättrad kvalitet på avloppsvattnet.

- Användning av system för återvinning av restvärme (termisk återvinning, entalpihjul etc.).
- Användning av vattenbaserade färger.

### Återvinning av elektriska eller elektroniska enheter

Alla elektriska och elektroniska enheter (EED) som inte är permanent monterade i bilen måste markeras med följande symbol:



Denna symbol visar att EED inte får kasseras som hushållsavfall utan genom selektiv avfallsinsamling.

## Information om EU-direktiv 2014/53/EU

### Förenklad EU-försäkran om överensstämmelse

Det finns olika radioenheter i din bil. Tillverkarna av dessa enheter försäkrar att de uppfyller direktivet 2014/53/EU där detta krävs enligt lag.

En komplett EU-försäkran om överensstämmelse finns på följande adress:

www.cupraofficial.com



### Tillverkarnas adresser

Enligt direktiv 2014/53/EU måste alla relevanta komponenter omfatta tillverkarens adress.

Adresser till tillverkare av komponenter som är för små för eller vars konstruktion inte tillåter en adressetikett anges nedan, om detta krävs enligt lag:

Radioutrustning installerad i bilen	Tillverkarnas adresser
Fjärrnyckel	Della KGaA Hueck & Co. Rixbecker Straße 75 59552 Lippstadt, GERMANY
Fjärrkontroll med radiofrekvens (tillsatsvärmare)	Digades GmbH Außere Weberstraße 20 02763 Zittau, TYSKLAND
Sändarmottagare (oberoende uppvärmning)	ADC Automotive Distance Control Systems GmbH Peter-Dornier-SträÙe 10 88131 Lindau, TYSKLAND
Radarsensorer för förarstödsystem	Robert Bosch GmbH Postfach 16 61 71226 Leonberg, TYSKLAND

## Frekvensband, sändningseffekt

Radioutrustning <sup>a)</sup>	Frekvensband	Max. sändningseffekt	Gäller modeller
Fjärrkontrollens radiofrekvens (bil)	433,05-434,78 MHz	10 mW (ERP)	Alla CUPRA-modeller
	433,05-434,79 MHz	10 mW	
	434,42 MHz	32 µW	
Fjärrkontroll med radiofrekvens (tillsatsvärmare)	868,7-869,2 MHz (869,0 MHz)	25 mW	Formentor
Sändarmottagare (oberoende uppvärmning)	868,7-869,2 MHz (869,0 MHz)	23,5 mW	Formentor
Bluetooth	2400-2483,5 MHz	10 dBm	Alla CUPRA-modeller
Anslutning till bilens utvändiga antenn	GSM 900: 880-915 MHz	33 dBm	Leon, Formentor
	GSM 1800: 1710-1785 MHz	30 dBm	
	WCDMA FDD I: 1920-1980 MHz	21 dBm	
	WCDMA FDD III: 1710-1785 MHz	21 dBm	
	WCDMA FDD VIII: 880-915MHz	21 dBm	
	LTE FDD1: 1920-1980 MHz	23 dBm	
	LTE FDD3: 1710-1785 MHz	23 dBm	
	LTE FDD7: 2500-2570 MHz	23 dBm	
	LTE FDD8: 880-915 MHz	23 dBm	
LTE FDD20: 832-862 MHz	23 dBm		
Trådlös hotspot	2400-2483,5 MHz	10 dBm	Alla CUPRA-modeller
Keyless Access	434,42 MHz	32 µW	Alla CUPRA-modeller

»

## Information till användaren

Radioutrustning <sup>a)</sup>	Frekvensband	Max. sändningseffekt	Gäller modeller
Radarsensorer för förarstödsystem	76 GHz-77 GHz	28,2 dBm	Leon, Formentor
		35,0 dBm	Ateca
	24050-24250 MHz	20 dBm	Ateca
Trådlös laddning	110-120 kHz	10 W	Ateca
	111-120 kHz	10 W	Leon, Formentor
Instrumentpanel	125 kHz	40 dBμA/m	Alla CUPRA-modeller
Online Connectivity Unit	EGSM900: 880-915 MHz	33 dBm	Alla CUPRA-modeller
	DCS1800: 1710-1785 MHz	31 dBm	
	UMTS FDD 1: 1920-1980 MHz	24 dBm	
	UMTS FDD 3: 1710-1785 MHz	24 dBm	
	UMTS FDD 8: 880-915 MHz	24 dBm	
	E-UTRA FDD 1: 1920-1980 MHz	23,5 dBm	
	E-UTRA FDD 3: 1710-1785 MHz	23,0 dBm	
	E-UTRA FDD 7: 2500-2570 MHz	23,5 dBm	
	E-UTRA FDD 8: 880-915 MHz	23,0 dBm	
	E-UTRA FDD 20: 832-862 MHz	23,5 dBm	
E-UTRA FDD 28: 703-748 MHz	23,0 dBm		

<sup>a)</sup> Användning av radioteknik kan vara begränsad, förbjuden eller bara tillåten i vissa fall i vissa europeiska länder.

Härmed försäkras Molex CVS Dabendorf GmbH att denna typ av radioutrustning LTE-MBC-EU2 överensstämmer med direktiv 2014/53/EU. Den fullständiga texten till EU-

försäkran om överensstämmelse finns på följande webbadress:

<http://www.molex.com/doc>

## Tekniska data

### Information om tekniska data

#### Viktig information

##### Inledning

Värdena som anges i tekniska data kan skilja sig beroende på extrautrustning eller modell samt för specialfordon och utrustning i vissa länder.

Informationen i den officiella fordonsdokumenten har alltid företräde framför dessa data.

#### Förkortningar som används i avsnittet Tekniska data

kW	Kilowatt, mått på motoreffekt.
PS	Pferdestärke (hästkrafter), tidigare använt som beteckning för motoreffekt.
v/min	Varv per minut – motorvarvtal.
Nm	Newtonmeter, enhet för vridmoment.
CZ	Cetantal, indikation på dieselbränslets tändvillighet.
RON	Researchoktantal, indikation på bensinens knockmotstånd.

#### Fordonsidentifikationsdata

##### Chassinummer

Chassinumret kan ses på följande platser:

- I infotainmentsystemet via funktionsknappen  > **Interiör** > **Kombiinstrument** > **Service**.
- På dekalen med fordonsdata.
- Under vindrutan.
- Till höger i motorrummet.

##### Typskylt

Typskylten sitter på högra sidans dörrkarm. Bilar till vissa exportländer har ingen typskylt.

#### Bränsleförbrukning

De godkända förbrukningsvärdena har erhållits från mätningar som har utförts av godkända EU-laboratorier enligt gällande lagstiftning (för mer information, se Europeiska unionens publikationsbyrå på webbplatsen EUR-Lex: © Europeiska unionen, <http://eur-lex.europa.eu/>) och gäller för de angivna fordonsegenskaper.

Värdena som gäller bränsleförbrukningen och CO<sub>2</sub>-utsläpp anges i dokumentationen som följer med vid köpet av fordonet.

Bränsleförbrukningen och CO<sub>2</sub>-utsläpp kan variera beroende på utrustning/funktioner på varje enskilt fordon samt körsätt, väglag, trafikförhållanden, miljöförhållanden, last och antalet passagerare.

#### Påfyllningskapacitet

##### Tanknivå

Bilar med konventionell drivning	45 l, 7 l reserv
Laddhybridbilar (PHEV)	40 l, 7 l reserv

#### Kapaciteten hos spolarvätskebehållaren

ca 3 liter

#### Vikter

##### Last på taket

Den maximala godkända lasten på taket till din bil är 75 kg.

##### Egenvikt, totalvikt, axeltryck

Bilens egenvikt med förare (75 kg) har beräknats enligt standarden (EU) 1230/2012. Extrautrustning kan höja egenvikten, vilket innebär att den möjliga lasten minskar proportionerligt. »

### Släpvagnsvikt

Maximalt tillåten dragstångsbelastning på dragkulan är **80 kg**.

#### **VARNING**

Det angivna värdet för högsta tillåtna vikt får inte överskridas. Risk för olycka och skador!

## Motorspecifikationer

Bensinmotorer	1,4 TSI start-stopp pHEV
Uteffekt i kW (PS) vid v/min	110 (150)/5 000-6 000
Maximalt vridmoment (Nm vid v/min)	250/1 550-3 500
Antal cylindrar/slagvolym (cm <sup>3</sup> )	4/1395
Bränsle	Bensin med 95 oktan/bensin med 91 oktan (med en mindre effektförlust) ROZ
Växellåda	DSG
Topphastighet (km/h)	a)
Acceleration från 0-100 km/h (sekunder)	a)
Maximal tillåten vikt (kg)	2 080

a) Uppgifter saknas vid tryckning av denna utgåva.

## Mått.



Bild 218 Mått.

bild 218		LEON Sportstourer	Leon Sportstourer PHEV
A/B	Främre och bakre överhäng (mm)	903/1 071	903/1 073
C	Hjulbas (mm)	2 683	2 681
D	Längd (mm)	4 657	4 657
E/F	Främre/bakre <sup>a)</sup> spårvidd (mm)	1 554/1 520	1 552/1 508
G	Bredd (mm)	1 799	1 799
H	Höjd vid tjänstevikt (mm)	1 437	1 463
	Vändradie (m)	11,2	11,2

<sup>a)</sup> Dessa uppgifter varierar efter typ av fälg. Värderna för hjul 235/35 R19 ET49.

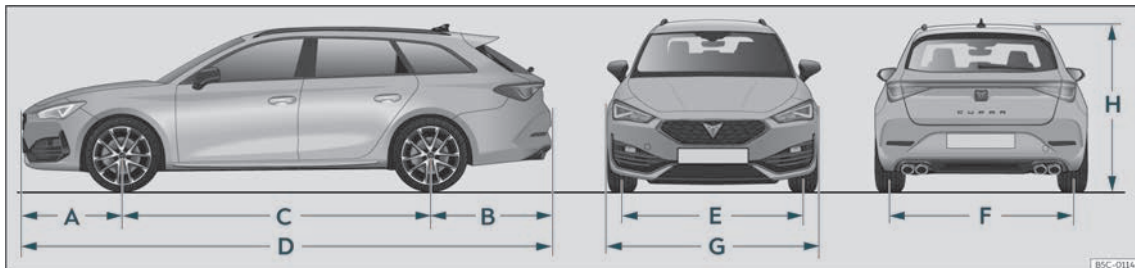

# Alfabetiskt register

## Siffror och symboler

### 12-voltsbatteri

byte	311
elektrolytnivå	310, 311
koppla ur och in	76, 308
ladda	311
laddningsnivå	312
starthjälp	50
strömhantering	312
vinterkörning	308
4Drive	216

## A

ABS	
se Antilockeringsystem	255
ACC	231
Adaptiv farthållare	231
användning	232
funktionsfel	235
oljud	235
signal- och varningslampor	232
speciella körsituationer	233
visning på skärmen	233
Aktivering av CUPRA CONNECT	167
Aktuell dokumentation bifogas	156
Akustisk varning	
lossat säkerhetsbälte	16
signal- och varningslampor	78
Android Auto™	
Koppla från	173
krav	173

röststyrning	173
särskilda egenskaper	173
upprätta anslutning	173
Antal säten	14
Antilockeringsystem	255
Antipunkteringsatts	42
kontrollera efter 10 minuter	45
Antispinn	255
Användningsfel	
automatisk växellåda	210
Apple CarPlay	
Koppla från	172
krav	172
röststyrning	172
särskilda egenskaper	172
upprätta anslutning	172
Applikationer (appar)	172
ASR	
se Antispinn	255
Auto Hold	253
Auto Hold-funktion	253
Autolås (centrallås)	90
Automatisk biltvätt	328
koppla ur Auto Hold-funktionen	253
Automatiskt halvljusreglage	109
Automatisk växellåda	207
användningsfel	210
bogsering	53
downhill assistant	211
kickdown	210
körtips	210
launch control-programmet	211
ratt med växlingspaddlar	209
signallampa	208
Tiptronic	207, 209

Väljarspakens lägen	208
väljarspaklås	208
Avfallshantering	
bältessträckare	21
Avgaser	297
Avgasreningsystem	
katalysator	298
partikelfilter	298
signallampa	298
Avvåkningsvarnare (Side Assist)	
hur det fungerar	245
körsituationer	246
Ljusindikering	245
signallampa	245

## B

Backassistent (backkamera)	269
användarinstruktioner	272
checklista	271
Inställningar	272
koppla på en släpvagn	271
korsande trafik	271
krav	271, 272
tvärställd parkering	271
Backkamera	269
Back (automatisk växellåda)	208
Bagagerumsgolv	131
Bagageutrymme	101, 128
bagagebelysning	115
elektrisk öppning och stängning	101
funktioner för den elektriska bakluckan	102
förvaring av hatthyllan	130
infällbar hylla	129
nät mellanvägg	134, 135
nätpåse	132

## Alfabetiskt register

nödupplåsning . . . . .	104	läslampor . . . . .	115	bakre fäste för bogserlina . . . . .	55
utvidga . . . . .	126	motorvägsljus . . . . .	110	bogsering förbjuden . . . . .	53
variabelt golv i bagageutrymme . . . . .	131	positionsljus . . . . .	109	bogserlina . . . . .	53
öppna och stänga med sensorer (Easy Open) . . . . .	103	punktbelysningen . . . . .	116	bogserstäng . . . . .	53
Bakljus . . . . .		reglagebelysning . . . . .	115	främre fäste för bogserlina . . . . .	54
byta en lampa . . . . .	59	räckviddsreglering för strålkastare . . . . .	114	fyrhjulsdrift . . . . .	53
Baklucka . . . . .	101, 104	signal- och varningslampor . . . . .	109	med bogseranordning . . . . .	53
se även Bagageutrymme . . . . .	101	spak för helljusstrålkastare . . . . .	111	särskilda egenskaper . . . . .	52, 54
Bakrutetorkare . . . . .	117	styra belysningen . . . . .	109	Bogserlina . . . . .	274, 275
Baksäte . . . . .		sätta på och stänga av . . . . .	109	Bromsar . . . . .	250
fälla ned med fjärrupplåsningsspak . . . . .	127	Bensin . . . . .		bromsassistent . . . . .	255
Baksätets ryggstöd . . . . .		partikelfilter . . . . .	298	bromsservo . . . . .	250
fälla upp . . . . .	126	tanka . . . . .	297	bromsvätska . . . . .	306
vika . . . . .	126	tillsatser . . . . .	297	elektronisk parkeringsbroms . . . . .	252
Barnsäkra lås . . . . .		Bil . . . . .		nya bromsklossarna . . . . .	250
elfönsterhissar . . . . .	104	upplåsning och låsning (Keyless Access) . . . . .	93	nödbromsfunktion . . . . .	252
Batteri . . . . .	89	utlåning eller försäljning . . . . .	168	Bromsassistent . . . . .	255
byta i fjärrkontrollen (separat värmare) . . . . .	151	Bilbarnstolar . . . . .		Bromssystem . . . . .	
Belysning . . . . .	109	fästa med säkerhetsbälte . . . . .	39	varningslampa . . . . .	250
akustiska varningssignaler . . . . .	109	gruppklassificering . . . . .	32	Bromsvätska . . . . .	306
AUTO . . . . .	109	ISOFIX-system . . . . .	35	Bränsle . . . . .	
blinkersspak . . . . .	111	säkerhetsanvisningar . . . . .	33	bensin . . . . .	297
brytare . . . . .	109	Top Tether-system . . . . .	35, 37, 38	besparing . . . . .	217
byta en lampa . . . . .	59	Bildskärmen i instrumentpanelen . . . . .	63, 65	bränslemätare . . . . .	75
coming home . . . . .	113	Hybridbilar . . . . .	65	identifiering . . . . .	296
dagljus . . . . .	110	Bilens mått . . . . .	342	tanka . . . . .	295
dimljus . . . . .	109	Bilens plats . . . . .	168	Bränsleförbrukning . . . . .	
dimljus med kurvljusfunktion . . . . .	113	Bilinställningar . . . . .	85	urkoppling på grund av inaktivitet . . . . .	217
halvljusstrålkastare . . . . .	109	Bilvärd . . . . .		varför ökar förbrukningen? . . . . .	298
helljusstrålkastare . . . . .	109	torkare i serviceläge . . . . .	49	Bränslemätare . . . . .	75
instrumentbelysning . . . . .	115	Blinkersspak . . . . .	111	signallampa . . . . .	75
kupébelysning . . . . .	115	Bluetooth® . . . . .	165	Bränsletanklock . . . . .	
kurvbelysning . . . . .	113	-profiler . . . . .	165	öppna och stänga . . . . .	295
leaving home . . . . .	113	Bogsera bilen . . . . .	52, 53	Byta batteriet . . . . .	
		automatisk växellåda . . . . .	53	i bilnyckeln . . . . .	89

Byta delar .....	332
Byta en lampa .....	59
Byta hjul .....	45
efterföljande arbete .....	49
Hjulbultarna .....	46
Byta torkarblad .....	49
Bältessträckare .....	21
signallampa .....	25

## C

Centrallås .....	90
centrallåsbrytare .....	92
fjärrkontrollsnyckel .....	91
Inställningar .....	91
läsa upp och låsa bilen (Keyless Access) ..	93
nödlåsning .....	99
selektivt upplåsningssystem .....	91
stödlarmet .....	96
Checklistor .....	
backassistent (backkamera) .....	271
krav för Android Auto™ .....	173
krav för Apple CarPlay .....	172
krav för MirrorLink® .....	174
Coming Home .....	113
Connectivity Box .....	196
CUPRA CONNECT .....	166
fel .....	170
inaktivera .....	169
juridisk information .....	168
Cykelhållare .....	
maximal belastningsgrad .....	280
montering på den övertäckbara dragkro-	
ken .....	280

## D

Damm- och pollenfilter .....	142
Dataöverföring .....	166
Digital Cockpit .....	63
informationsprofiler .....	63
Dimbakljus .....	
signallampa .....	109
Dimljus med kurvljusfunktion .....	113
Distanskontroll .....	
se Adaptiv farthållare .....	231
Domkraft .....	42
punkter för placering .....	47
Downhill assistent .....	211
Dragkrok .....	
dragkrok med elektrisk upplåsning .....	279
funktionsfel .....	275
läsa upp elektriskt .....	279
montera en cykelhållare .....	280
senare montering .....	281
signallampa .....	279
Dryckeshållare .....	
flaskhållare .....	139
framför .....	139
I det bakre mittarmstödet .....	139
DSG .....	207
Dynamisk räckviddsreglering för strålkastare	114
Däck .....	
byte .....	45
däcktryck .....	316
främmande föremål införda .....	314
hastighetssymbol .....	314
livslängd .....	316
med riktningbestämt däckmönster .....	314
mönsterslitagevarnare .....	317

nya däck .....	315
riktningsbestämt däckmönster .....	48
tillbehör .....	314
vintertid .....	318
Däckprofil .....	317
Däckreparation .....	43, 44
Däckreparationer .....	43
Däckreparationssats .....	42, 43
komponenter .....	44
pumpa upp däck .....	44
täta däck .....	44
se även Antipunkteringsatts .....	43
Däckslitage .....	317
Däcktryck .....	316
Däcktrycksövervakningssystem .....	320
Indikering för däcktrycksövervakning ..	320
Dörrar .....	98
barnlås .....	100
Dörrcylinder .....	99
Dörrhandtag .....	99
Dörrlås .....	99

## E

e-Call .....	41
E-Mode .....	206
Easy Open .....	
särskilda egenskaper .....	103
Eco-drivingtips .....	72
EDL .....	
se Elektronisk differentialspärr .....	255
Elektriska apparater .....	140
Elektriska tillbehör .....	
se Eluttag .....	140
Elektrolyt .....	310, 311
Elektronisk differentialspärr .....	255

## Alfabetiskt register

Elektronisk differentialspär (XDS) . . . . .	255	Farthållare . . . . .	223	PreCrash-system . . . . .	22
Elektronisk parkeringsbroms . . . . .	252	användning . . . . .	224	solluckan . . . . .	106
ansluta . . . . .	252	Fjärrkontrollsnyckel . . . . .		Fyrhjulsdrift . . . . .	216
automatisk aktivering . . . . .	252	läsa upp och läsa . . . . .	91	bogsering . . . . .	53
automatisk urkoppling . . . . .	252	Fjärrkontroll (separat värmare) . . . . .	151	snökedjor . . . . .	217
koppla ur . . . . .	252	byta batteriet . . . . .	151	vinterdäck . . . . .	217
lampa . . . . .	250	Fordon . . . . .		Fästöglor . . . . .	132
nödbromsfunktion . . . . .	252	chassinummer . . . . .	339	Fönsterreglage . . . . .	104
Elektronisk självläsning . . . . .	255	hissa upp . . . . .	47	Förare . . . . .	
Elektronisk stabilitetskontroll (ESC) . . . . .	255	identifikationsetikett . . . . .	339	se Korrekt sittställning . . . . .	13
Elektronisk startspär . . . . .	99, 202	identifikationsnummer . . . . .	339	Förarstödsystem . . . . .	
Elfönsterhissar . . . . .	104	identifikationsuppgifter . . . . .	339	adaptiv farthållare . . . . .	231
Eluttag . . . . .	140	parkering i sluttningar . . . . .	258	allmän information . . . . .	219
fel . . . . .	141	parkering i uppförsbackar . . . . .	258	ansluta . . . . .	78
släpvagn . . . . .	275	Fordonsinformation . . . . .	84	Auto Hold-funktion . . . . .	253
Emergency Assist . . . . .	242	Fordonskötselprodukter . . . . .	327	Avåkningsvarnare (Side Assist) . . . . .	244
problem och lösningar . . . . .	243	Fordonssäten . . . . .	14	dörröppningsvarning (Exit Assist) . . . . .	244
slå på och av . . . . .	243	Frekvensband . . . . .	180	Emergency Assist . . . . .	242
se även Emergency Assist . . . . .	242	Frontalkrockar och fysikens lagar . . . . .	18	farthållaren . . . . .	223
Energimätare . . . . .	74	Front Assist . . . . .		främre radar . . . . .	220
ESC . . . . .		se Nödbromsassistent . . . . .	226	förarstödsystem (Travel Assist) . . . . .	240
elektronisk stabilitetskontroll (ESC) . . . . .	255	Frostskyddsmedel . . . . .	304	hastighetsbegränsare . . . . .	225
multikollisionsbroms . . . . .	256	Full-LED-strålkastare . . . . .	59	Indikering för däcktrycksövervakning . . . . .	320
Sportläge . . . . .	257	Full Link . . . . .	170	koppla ur . . . . .	78
Event Data Recorder . . . . .	335	applikationer . . . . .	172	meddelanden från vägmärkesidentifiering . . . . .	70
externa ljudkällor . . . . .		Inställningar . . . . .	172	nödbromsning (Front Assist) . . . . .	226
ställa in uppspelningsvolym . . . . .	163	symboler . . . . .	172	parkeringsassistent (Park Assist) . . . . .	258
Extra bilnycklar . . . . .	87	Funktionen Downhill assistance . . . . .	211	parkeringshjälp bak . . . . .	269
Extravärmare . . . . .		Funktionsfel . . . . .		parkeringshjälp Plus . . . . .	266
se Parkeringsvärmare . . . . .	150	adaptiv farthållare . . . . .	235	PreCrash-system . . . . .	21
		byte . . . . .	213	proaktiv hastighetsjustering . . . . .	236
		dragkrok . . . . .	275	systembegränsningar . . . . .	220
		koppling . . . . .	212	säkerhetsråd . . . . .	219
		parkeringsassistent (Park Assist) . . . . .	258	trötthetsvarning . . . . .	69
<b>F</b>					
Faktorer som har en negativ inverkan på sä-					
ker körning . . . . .	12				
Faror med att inte använda säkerhetsbältet . .	18				

varning för korsande trafik bakom bilen (RCTA) .....	244	Generator		Hybriddrift	
Övervakning av däcktryck .....	320	varningslampa .....	309	driftlägen .....	206
Förarstödsystem (Travel Assist) .....	240	Genomsnittsförbrukning .....	63	E-Mode .....	206
användning .....	242	Göra rent bilen		Hybridläge .....	206
problem och lösningar .....	242	bilens exteriör .....	329	slå på drivsystemet .....	200
visning på skärmen .....	241	högtryckstvätt .....	328	systemets effektindikering .....	74
Förstärkare för mobilsignal .....	196	kupé .....	330	Hylla i bagagerum	
Förvara föremål .....	128	särskilt försiktig .....	331	förvaring .....	130
fästoglorna med .....	132	tvätta bilen .....	328	Högsta dragbelastning	
lasta släpvagnen .....	276	<b>H</b>		lasta släpvagnen .....	276
lucka för transport av långa föremål .....	133	Handbroms		Högvoltsbatteri .....	283
nätpåse .....	132	se Elektronisk parkeringsbroms .....	252	skötsel .....	285
placera bagage .....	128	Handskfack .....	138	Varningstext .....	284
placera lasten .....	128	Hastighetsbegränsare .....	225	<b>I</b>	
släp .....	272	användning .....	225	Identifiering av bränslen .....	296
släpvagnsläge .....	277	visning på displayen .....	225	Identifikationsetikett .....	339
takfästen .....	136, 137	Hastighetssymbol .....	314	Inaktivera CUPRA CONNECT-tjänster .....	169
takräcke .....	136	Helljusassistent .....	112	Inaktivering av främre krockkudde .....	27
väsckrokar .....	133	Hissa upp bilen .....	47	Inaktivitetsläget .....	212
Förvaringsfack för fordonsmappen .....	138	Hjul		Indikator för kördata .....	68
Förvaringsutrymme .....	138	byta .....	317	Informationsprofiler .....	63
bilens dokumentation .....	138	byta hjul .....	45	Infotainment .....	81, 156
handskfack .....	138	byte .....	45, 48	Android Auto™ .....	173
handskfacksbelysning .....	115	Hjulbultarna .....	318	anpassa .....	161
lådor .....	139	nya hjul .....	315	anpassade menyer .....	161
på passagerarsidan fram .....	138	Reservhjulet .....	322	anpassa menyer .....	161
övriga hållare .....	140	snökedjor .....	319	använda funktioner .....	161
Förvaringsutrymmestillbehör		Hjulbalansering .....	318	användning .....	161
se Förvaring .....	138	Hjulbultar .....	46, 318	Apple CarPlay .....	172
Förvärma motorn .....	201	lock .....	46	dela en WLAN-anslutning .....	175
<b>G</b>		stöldskyddsanordning .....	46	fordonsinformation .....	84
Garanti .....	327	vridmoment .....	48	fordonsinställningar .....	85
		Hjulbultshylsnyckel .....	42	funktionsknappar .....	82
				före första användning .....	156

första konfiguration	83	Interiörbelysning	116	Komfortöppningsfunktion	
Internetåtkomst	176	Intygande om identitet	168	rutor	105
ljudinställningar	162	Intygande om ägarskap	168	Kontakter	
Medialäget	182	ISOFIX	35	fel	141
MirrorLink®	174	ISOFIX-system	35	Kontroll av nivåer	339
navigering	185	<b>J</b>		Kontrollera nivåer	
Radioläget	178	Juridisk information	168	motorrum	301
rullgardinsmeny	161	Justera säkerhetsbältet	20	Koppling (lampa)	212
slå på och av	161	<b>K</b>		Korrekt sittställning	13
systeminställningar	162	Kamera		Förare	13
säkerhetsanvisningar	156	Lane Assist	238	Krav för Apple CarPlay	172
telefongränssnitt	192	rengöra	71	Krockkuddar	23
Wi-Fi Protected Setup (WPS)	175	Katalysator	298	aktivera och inaktivera	27
WLAN	175	Keyless Access		beskrivning	24
översikt och regler	159	Press & Drive	199	framför	26
Infotainmentsystem		starta motorn	201	för huvudet	30
se Infotainment	81	särskilda egenskaper	95	för knäna	28
Infällbar hylla	129	uppläsning och läsning av bilen	93	mitten	28
Inkörning		Kickdown		sida	29
nya bromsklossarna	250	automatisk växellåda	210	Krockkuddar fram	25
nya däck	313	Klimatanläggning		Krockkuddssystem	23
ny motor	216	parkeringsvärmare	150	aktivering	24
Innan du startar fordonet	12	Klockor		beskrivning	24
Innerbackspegel		digital	73	hur det fungerar	24
automatisk avbländning	119	ställa in tiden	73	inaktivering av främre krockkudde	27
Inspektion	302, 324	Klädhängare	140	krockkuddar fram	25
Inspektionsservice	302	Klämskyddsfunktion		signallampa	25
Instrumentpanel	62	rutor	106	Kupéövervakning och bärgningsskyddssystemet	
digital (Digital Cockpit)	63	solluckan	108	aktivering	97
menystruktur	67	solskyddsgardin (glastak)	108	Kylning	142
signal- och varningslampor	78	Komfortstängningsfunktion		Kylsystem	
styrning med multifunktionsratten	77	rutor	105	fylla på kylvätska	305
visning av serviceintervall	76			kontrollera kylvätskan	305
visning på skärmen	65, 67				
Instrumentpanelsbelysning	115				

Köra			
ekonomiskt	217	Lane Assist-systemet	
köra på översvämmade vägar	219	se Lane Assist	238
med släpvagn	277	Lane Assist Plus	246
parkering i sluttningar	258	Lasta bagageutrymmet	
parkering i uppførsbackar	258	allmänna råd	128
resor utomlands	115, 219	bagageutrymmet	101, 128
safe	12	fästöglorna med	132
Köra på översvämmade vägar	219	lucka för transport av långa föremål	133
Köra ut från en parkeringsplats med hjälp av parkeringsassistenten	263	placera bagage	128
Kördata	68	placera lasten	128
Körklage	215	släp	276
Körprofil	214, 215	taklasthållare	137
<b>L</b>		Lasthållare för tak	136
Lacka bilen		fixera takräckena	137
skötsel	329	Lastnät	
Laddning av högvoltsbatteriet		bagageutrymmet	132
felsökning	290	Last på taket	137
inställningar i infotainmentsystemet	285	tekniska data	137
laddningsdisplay	289	Launch Control (automatisk växellåda)	211
laddningskabel	292	Leaving Home	113
laddningslägen	287	Licenser	163
laddningsuttag	288	Light Assist	112
nöduppläsning	291	Ljudinställningar	162
programmerad laddning	286	Ljudsystem	164
Laddningskabel		Ljudvarning	
för eluttag	293	belysning	109
för laddstationer (AC)	292	Ljusräckviddsreglage	114
Laddningskabel för högvoltsbatteriet	291	Lucka för transport av långa föremål	133
Laddningsuttag	288	Luftcirkulation	147
Lagring av krockdata	335	Luftkonditionering	142
Lane Assist	238	användarinstruktioner	146
signal- och varningslampor	239	parkeringsventilation	149
		reglage	144
		ventilationsmunstycken	147
		Lyfta upp bilen	47
		Lådor	139
		Låsa och låsa upp	93
		i låscylindern	99
		med centrallåsbyggnaden	92
		Låsa upp och låsa	93
		dörrar	98
		med centrallåsbyggnaden	92
		med fjärrkontroll	91
		<b>M</b>	
		Mattor	15
		Medialäge	182
		Menyn e-Manager	285
		Mikrofiber: rengöring	330
		Miljön	
		miljökompatibilitet	335
		miljövänlig körning	217
		tanka	295
		Miljötips	
		tanka	295
		Minnesfunktion	124
		MirrorLink®	
		Inställningar	172
		Koppla från	174
		krav	174
		röststyrning	174
		särskilda egenskaper	174
		upprätta anslutning	174
		Mittarmstöd	127
		Mobiltelefon	333
		Mobiltelefoner	333
		Montering baktill	
		dragkrok	281

Motor			
inkörning	216	inspektionservice	302
oljud	201	kontrollera oljenivån	303
Start-stopp-system	204	oljesticka	303
starta (förarinstruktioner med mekanisk kontakt)	203	specifikationer	302
starthjälp	50	underhållsintervall	302
Motorfel		Motoroljetryck	
signallampa	298	signallampa	302
Motorhuv	299, 301	Motorrum	299, 301
öppna och stänga	300	batteri	308
Motor kylvätska	304	behållare för spolärsvätska	307
G12evo	304	bromsvätska	306
G12 plus-plus	304	kylvätska	304, 305
G13	304	motorolja	303
kontrollera nivån	305	säkerhetsanvisningar	299
sidospeglarna	66	öppna och stänga	300
signallampa	75	Motorspecifikationer	341
specifikationer	304	Motorstyrning	297
temperaturindikator	75	signallampa	298
varningslampa	75	Multifunktionsdisplay	68
Motor och tändningen		Multikollisionsbroms	256
automatisk avslagning av tändningen	199	Multimedia	178, 197
förvärma motorn	201	använda streaming-tjänster	183
My Beat	203	favoriter	183
nödstart	202	spela upp	183
starta motorn	201	välja källa	183
starta motorn med Press & Drive	201	My Beat	203
stänga av motorn	201	Mönsterdjup på däck	317
motorns märkbokstäver (LDM)		<b>N</b>	
display	67	Nackstöd	122, 123, 124
Motorolja		Navigation	185
byte	302, 304	Andra alternativ	190
fylla på	303	ange en adress som resmål för vägledning	188
förbrukning	303	använda kartan	189
		använd kartan för att ange resmål	189
		använd kontaktuppgifter	189
		begränsningar	186
		delad skärm	190
		detaljerad visning	190
		detaljer om färdväg	190
		favoritresmål	189
		funktioner	187
		funktion: ange resmål	188
		hantera kartan	186
		inläring av användarbeteende	191
		karta	186, 189
		minska storlek på navigeringskartan	186
		navigeringsmeddelanden	185
		offroad-läge	189
		senaste resmål	189
		sparade data	186, 191
		sparade resmål	189
		spara resmål	189
		symboler	187
		vanliga resmål	189
		ändra färdväg	190
		öka storlek på navigeringskartan	186
		Navkapsel	
		ta bort	46
		Nyckelomkopplare	27
		Nyckeluppsättning	87
		Nycklar	
		bilnyckel	87
		byta batteriet	89
		dra ut nyckelbladet	88
		fjärrkontroll	87
		instruktioner för föraren (mekanisk kontakt)	203
		läsa upp och låsa	91, 99
		reservnyckel	87



synchronisera .....	89
tilldela en nyckel .....	87
Nät mellanvägg .....	134, 135
Nätpåse	
bagageutrymmet .....	132
Nödbromsassistent .....	220
aktivera och inaktivera .....	229
igenkänning av fotgängare och cyklister ..	228
inaktivera temporärt .....	230
svängningsassistent .....	228
systembegränsningar .....	229
varningar .....	227
visning på skärmen .....	227
väjningsassistent .....	228
Nödbromsfunktion .....	252
Nödbromsvarning .....	114
Nödfall .....	41
bogsering av fordon i nödfall .....	53
byta batteriet .....	311
byta en trasig säkring .....	57
byta hjul .....	45
däckreparationsatts .....	43
startkablarna .....	50
varningsblinkers .....	114
verktygsatsen .....	42
Nödlåsning av passagerardörren fram .....	99
Nödmanövrering	
passagerardörren fram .....	99
Nödsamtal .....	41
Nödsamtalstjänst .....	41
Nödöppning	
baklucka .....	104
förardörr .....	99

## O

Oktan (bensin) .....	297
Oljebyte .....	304
Oljud	
däck .....	314, 318
ESC .....	255
kan bromsarna .....	250
parkeringsbroms .....	252
parkeringsvärmare .....	152
Onlinetjänster .....	166
originaldelar .....	326
Originaltillbehör .....	326

## P

Panoramatak .....	107
se även Sollucka .....	106
Park Assist	
se parkeringsassistent (Park Assist) .....	258
Parkering .....	258
automatisk växellåda .....	210
med parkeringsassistent (Park Assist) ...	262
tvärställt med backassistenten .....	271
Parkeringsassistent (Park Assist) .....	258
automatisk bromsfunktion .....	264
automatiskt avbrott .....	260
fickparkering .....	262
funktionsfel .....	258
köra ut från en parkeringsplats (endast vid	
fickparkering) .....	263
parkeringsförhållanden .....	262
stanna tidigt .....	260
tvärställd parkering .....	262
villkor för att köra ut från en parkerings-	
plats .....	263

## Parkeringshjälp

automatisk aktivering .....	267
dragkrok .....	269
fel .....	268, 269
inbromsning vid manövrering .....	268
omgivningsvarning .....	266
parkeringshjälp bak .....	269
parkeringshjälp plus .....	266
sensorer och kamera: rengöring .....	329
se parkeringsassistent (Park Assist) .....	258
släpvagnsläge .....	268
ställa in indikeringar och ljudsignaler .	268, 269
visuell indikering .....	267
se även Parkeringshjälp .....	265, 266, 269
Parkeringshjälp bak .....	269
Parkeringshjälpssystem	
se Parkeringshjälp .....	265, 266, 269
Parkeringsklimatanläggning .....	153
användning .....	154
programmera .....	154
Parkeringsventilation .....	149
Parkeringsvärmare .....	150
aktivera .....	152
ansluta .....	150
användarinstruktioner .....	152
elektriska förbrukare .....	152
fjärrkontrollens räckvidd .....	151
koppla ur .....	150
programmera .....	152
radiostyrd fjärrkontroll .....	151
särskilda egenskaper .....	150, 152
ParkPilot	
se Parkeringshjälp .....	265, 266, 269
Partikelfilter .....	298

passagerarkrockkudde fram signallampa .....	25	Radioläget .....	178	komfortöppning .....	105
Pedaler .....	14, 15	Radiostyrd fjärrkontroll se Nycklar .....	87	rutor .....	104
Pekskärm .....	159	Radiotelefoner .....	333	röststyrning	
Pekzoner .....	159	Ratt		Android Auto™ .....	174
Platser med explosionsrisk .....	193	multifunktion .....	86	Siri™ (Apple CarPlay™) .....	173
Platser med särskilda bestämmelser .....	193	reglage .....	86	Röststyrning .....	177
PreCrash-system .....	21	ställa in .....	15	<b>S</b>	
funktionsfel .....	22	uppvärmning .....	148	S-PIN .....	168
visning på skärmen .....	22	växlingspaddlar (automatisk växellåda) .....	209	Safe- .....	202
välja körprofilen .....	22	Rattvärme .....	148	Safe-säkerhetssystemet .....	96
Övervakningssystem Front Assist .....	22	RCTA .....	247	Saker att tänka på innan fordonet startas .....	12
Press & Drive		se Varning för korsande trafik bakom bilen (RCTA) .....	244	SEAT-ID .....	168
starta motorn .....	201	Rear Traffic Alert .....	247	Selektivt upplåsningssystem .....	91
startknapp .....	199	Registrerade varumärken .....	163	Service	
Proaktiv hastighetsjustering .....	236	Reglade och displayer		användningsvillkor .....	325
aktivering .....	237	översikt .....	61	Digital underhållsplan .....	324
begränsningar .....	236	Reglage på ratten .....	86	fasta serviceintervall .....	324
köra .....	237	Regnsensor .....	118	flexibla serviceintervall .....	324
problem och lösningar .....	238	funktionstest .....	118	inspektion .....	324
Påfyllningskapacitet		Rekommendation för växling .....	213	oljbyttesservice .....	324
behållare för spolavrättska .....	339	Reparationsarbeten .....	332	service .....	324
bränsletank .....	339	Reservdelar .....	332	servicearbeten .....	324
spolavrättska .....	307	Reservhjul .....	322	serviceintyg .....	324
<b>R</b>		Resor utomlands		serviceomfattning .....	326
Radarsensorer .....	220	bensin .....	219	Service-meny	
Radio .....	178	strålkastare .....	115	motorns märkbokstäver .....	67
frekvensband .....	180	Riktningvisning med en tryckning .....	111	nollställa tripp .....	67
förvalsknappar .....	180	Rotationsriktning		tid .....	67
ställa in stationer .....	180	däck .....	48	visning av serviceintervall .....	67
symboler .....	179	Rutor		återställa oljeserviceindikeringen .....	67
Trafikinformation (TP) .....	181	automatisk manövrering .....	105	Serviceintervall .....	76
utrustning .....	179	automatisk öppning/stängning .....	105	Service-meddelande: konsultera .....	76
Radiodisplay: rengöring .....	330	komfortstängning .....	105	Service Mobility .....	326
				Servicepåminnelse .....	76

Servostyrning		motorstyrning	298	ställa in strålkastarna	277
se Styrinrättning	214	partikelfilter	298	stöldlarmet	275, 276
Sidobackspeglar		rattstängslås	214	särskilda egenskaper	249
Inställningar	119	Start-stopp	203	tekniska krav	274
körning med släpvagn	274	säkerhetsbälte	16	vertikal belastning på dragkroken	272, 276
vika	119	tanka	75, 295	Släpvagnsläge	
värms upp	119	Travel Assist	242	se Släpvagn	272
Signal- och varningslampor	78	tryck på bromsen	231	Sminkspegel	121
adaptiv farthållare	232	varning för korsande trafik bakom bilen		Snökedjor	319
ASR	254, 257	(RCTA)	245	fyrhjulsdrift	217
avgasrening	298	växling	213	Sollucka	106
Avvåningsvarnare (Side Assist)	245	Signalförstärkare	196	funktionsfel	106
belysning	109	Signalhorn	61	klämskyddsfunktion	108
bromssystem	250	Skärm		Solskydd	121
bränslereserv	75	rengör	163	Solskyddsgardin	121
byte	208	Skötsel		klämskyddsfunktion (glastak)	108
dragkrok	279	se Göra rent bilen	327	Spak för helljusstrålkastare	111
Däcktrycksövervakningssystem	320	Slå på strålkastarna	109	Spara bränsle	
EDL	254	Släpvagn	272	inaktivitetsläget	212
eldrift	290	ansluta	275	Speglar	
elektromekanisk styrning	214	bakljus	274, 275	backspegel med automatisk avbländning	119
elektronisk parkeringsbroms	250	bogserlina	274, 275	ställa in sidospeglarna	119
Emergency Assist	243	eftermontera en dragkrok	281	se även Speglar	119
ESC	254, 257	eluttag	275	Spolarvätska	
farthållare (GRA)	223	funktionsfel	275	fylla på	307
fjärrkontroll (separat värmare)	151	högsta dragbelastning	276	kontrollera	307
generator	309	koppla på	275	påfyllningsmängder	307
krockkuddar	27	lasta	276	Sportläge	257
krockkuddssystem	25	LED-bakljus	274, 275	Spänna loss säkerhetsbältet	19
Lane Assist	239	läsa upp dragkrok elektriskt	279	Spärrknappen	208
ljudvarning	78	Parkeringshjälpen	268, 269	Stabilisering av dragfordonet och släpvag-	
läsningsfria bromsar ABS	254	sidobackspeglar	274	nen	278
motorkylvätska	75	släpvagnsläge	277	Start-stopp	204
motorolja	302	stabilisering av dragfordonet och släpvag-			
		nen	278		

Start-stopp-system			
förändringar	203	Vägmätaren	66
hur det fungerar	204	Väljarspakens lägen	66, 208
lampor	203	öppen dörr, motorhuv och baklucka	66
motorn startar av sig själv	204	Övervakning av däcktryck	320
motorn stängs inte av	204	Strålkastare	
slå av och på manuellt	206	byta en lampa	59
starta och stanna motorn	204	resor utomlands	115
Starta med startkablar	50	strålkastarspolare	117
beskrivning	51	Strömhantering	312
Starta motorn genom bogsering	52	Styrinrättning	
särskilda egenskaper	52	elektromekanisk styrning	214
Starthjälp	50	signallampa	214
Startkablar	50	Ställa in	
Startknapp	199	belysning	114
Statusdisplay	67	framsäten	121
ACT	217	nackstöd	123
adaptiv farthållare	233	säte med minne	124
ECO	66	säten	13
Eco-drivingtips	72	tid	73
hastighetsbegränsare	225	Ställa in uppspelningsvolym	163
hastighetsvarning	66	Stänga	90
instrumentpanel	65	baklucka	101
kompassvisning	66	motorhuv	300
Körprofil	214	panoramasollucka	107
motorns märkbokstäver	66	rutor	104
nödbromsassistent (Front Assist)	227	Stänga av	
PreCrash-system	22	telefongränssnitt	193
rekommendation för växling	66	Telefon:	193
serviceintervall	76	Stänga av strålkastarna	109
tid	73	Stödskyddssystem	96
Travel Assist	241	släp	275, 276
utomhustemperatur	66	Svankstöd	121
varnings- och informationsmeddelanden	68	Systeminställningar	162
vägmärken	70		
		Säkerhet	
		barnsäkerhet	31
		barnsäten	31
		säker körning	12
		Säkerhetsbälten	16
		ej fastspända	18
		inställning	19
		passa in säkerhetsbältets rem	20
		signallampa	16
		skyddsfunktion	17
		syfte	16, 23
		säkerhetsanvisningar	17
		Säkerhetsinstruktioner	156
		använda säkerhetsbälten	17
		användning av barnsäte	33
		bältessträckare	21
		Huvudkrockkuddar	30
		mittkrockkudde	28
		sidokrockkuddar	29
		Säkerhetsutrustning	12
		Säker körning	12
		Säkringar	56
		byta	57
		färgkodade	57
		förberedelser för byte av säkringar	57
		känna igen utlösta säkringar	58
		säkringsdosa	57
		Sälja bilen	168
		Särskilda egenskaper	
		Android Auto™	173
		Apple CarPlay	172
		bogsera igång fordonet	52
		bogsering	52, 54
		högtryckstvätt	279

MirrorLink® .....	174	koppla ur .....	193	Tyre Mobility System	
släpvagnsläge .....	277	parkoppla mobiltelefonen .....	194	se Antipunkteringssats .....	43
<b>Säten</b>		skicka meddelanden .....	195	<b>U</b>	
antal säten .....	14	snabbvalsknappar .....	196	Underhåll	
baksätets ryggstöd .....	126	Telefonbok .....	196	se Service .....	324
elektrisk inställning .....	122	Telefongränssnitt .....	192	Underhålla bilen .....	327
felaktiga positioner .....	14	platser med explosionsrisk .....	193	Underhållsintervall .....	302
manuell inställning .....	121	Textil: rengöring .....	330	Upphovsrätt .....	163
minnesfunktion .....	124	Tid		Uppkoppling .....	165
montera nackstödet .....	124	ställa in .....	67, 73	WLAN-anslutningspunkt .....	175
ställa in nackstöden .....	123	Tillbehör .....	332	Uppvärmning .....	142
ta bort nackstödet .....	124	Tiptronic (automatisk växellåda) .....	207, 209	USB .....	197
uppvärmning .....	148	Top Tether .....	35, 37, 38	USB-porten .....	197
Sätessvärme .....	148	Top Tether-system .....	35, 37, 38	Utrustning	
<b>T</b>		Torkarblad för vindrutan och bakrutan		telefongränssnitt .....	192
Taklasthållare .....	136	byte .....	49	Utvändig antenn .....	333
Takräcke .....	136	rengöra .....	49, 329	<b>V, W</b>	
Tanka .....	295	serviceläge .....	49	Variabelt golv i bagageutrymmet .....	131
bränslemätare .....	75	Trafikinformation		Varning för korsande trafik bakom bilen	
signallampa .....	75	se Trafikinformation (TP) .....	181	(RCTA) .....	244, 247
öppna tankluckan .....	295	Trafikinformation (TP) .....	181	signallampa .....	245
Tanklucka		Transport av barn .....	31	Varningsblinkers .....	114
öppna och stänga .....	295	Trasiga lampor		Varningssymboler	
Tekniska data .....	339	byta en lampa .....	59	se Signal- och varningslampor .....	78
bilens mått .....	342	Travel Assist		Varningstriangel .....	114
bränsleförbrukning .....	339	se Förarstödsystem (Travel Assist) .....	240	Varvräknare .....	63, 73
last på taket .....	137	Trippmätare .....	67	Ventilation .....	142
vertikal belastning på dragkrokan .....	272	Trådlös laddare .....	196	Ventilationsmunstycken .....	147
vikt .....	339	Trådlös laddning .....	196	Verktygssats .....	42
Tekniska ändringar .....	333	Trötthetsvarning .....	69	Vertikal belastning på dragkrokan .....	272
Telefon		Tvätta bilen		lasta släpvagnen .....	276
att ringa .....	195	högtryckstvätt .....	328	Wi-Fi .....	165
favoriter .....	196	sensorer .....	258		
kontakter .....	196	särskilda egenskaper .....	103		
		vårda bilens yttre .....	328		

Vikter .....	339	Vägmärkesidentifiering .....	70	rutor .....	104
Vindrutespolare .....	117, 307	begränsad funktion .....	71	tanklock .....	295
vindrutespolarspak .....	117	hastighetsvarning .....	71	Öppna och stänga .....	90
Vindrutetorkare .....	117	hur det fungerar .....	70	baklucka .....	101
funktioner .....	117	skada på vindrutan .....	71	baklucka med elektrisk öppning och	
lyfta bladet .....	49	släp .....	71	stängning .....	101
positionera om bladet .....	49	visning på displayen .....	70	dörrar .....	98
regnsensor .....	118	Vägmätare .....	63	i låscylindern .....	99
serviceläge .....	49	delsträcka .....	66	med centrallåsbyggnaden .....	92
strålkastarspolarna .....	117	totalt .....	66	med fjärrkontroll .....	91
särskilda egenskaper .....	117	Väljarspaklås .....	208	motorhuv .....	300
uppvärmda spolarventiler .....	117	Väljarspak (automatisk växellåda)		panoramasollucka .....	107
Vinterdäck .....	318	lägen .....	208	rutor .....	104
fyrhjulsdrift .....	217	Väskkrokar .....	133, 140	tanklock .....	295
Vinterförhållanden		Växelindikering .....	213	Översikt (högerstyrning) .....	10
släpvagn .....	272	Växellåda DSG		Översikt (vänsterstyrning) .....	9
solluckan .....	106	se Automatisk växellåda .....	207		
Vinterkörning		Växlingspaddlar (automatisk växellåda) ...	209		
batteri .....	308				
däck .....	318	<b>X</b>			
salt på vägarna .....	118	XDS .....	255		
snökedjor .....	319	<b>Y</b>			
uppvärmda vindrutespolarmunstycken ...	118	Ytterbelysning			
Visning av serviceintervall .....	67, 325	byta en lampa .....	59		
WLAN .....	175	<b>Å</b>			
Volym		Åtdragning av bältet .....	21		
ställ in för externa ljudkällor .....	163	<b>Ö</b>			
Vridmoment		Öppna .....	90		
Hjulbultarna .....	48	baklucka .....	101		
Vy inifrån .....	11	motorhuv .....	300		
Vy utifrån .....	7, 8	panoramasollucka .....	107		
Vägmärken					
visning på displayen .....	70				

SEAT S.A. arbetar ständigt med vidareutveckling av sina versioner och modeller. Vi ber dig därför ha förståelse för att vi alltid måste förbehålla oss rätten till ändringar av den levererade bilens form, utrustning och teknik. Uppgifter, bilder och beskrivningar i denna instruktionsbok kan därför inte läggas till grund för yrkanden mot SEAT S.A.

All text, alla bilder och anvisningar i instruktionsboken baseras på informationen vid publiceringstillfället. Med undantag för fel eller utelämnningar gäller informationen i instruktionsboken från och med publiceringsdatumet.

Eftertryck, kopiering eller översättning av hela eller delar av instruktionsboken är endast tillåtet efter skriftligt medgivande från SEAT S.A.

Alla rättigheter enligt lagen om upphovsrätt förbehålles SEAT S.A.

Rätt till ändringar förbehålles.

 Miljövänligt papper utan klorblekning.

© SEAT S.A. - Nytryck: 15.08.20

Sueco 5FA012737BB (08.20)



5FA012737BB

