



CUPRA ATECA

Instruktionsbok



Inledning

Tack för att du har valt CUPRA.

Din nya CUPRA är full av modern teknik och högklassiga funktioner som du kommer att tycka om.

Vi rekommenderar att du läser den här instruktionsboken noggrant för att lära känna bilen så att du kan dra nytta av alla fördelar under körningen.

Information om hanteringen kompletteras med instruktioner om drift och underhåll av bilden så att den är säker och behåller sitt värde. Dessutom får du råd och praktiska tips om hur du kör bilen ekonomisk och miljömedvetet.

Vi önskar dig säker och rolig körning.

CUPRA

VARNING

Läs och följ alltid säkerhetsinformationen för passagerarkrockkudden fram
»» sidan 32, Montering och användning av bilbarnstolar.

Om den här instruktionsboken

Den här instruktionsboken beskriver bilens **egenskaper** vid pressläggningen av det här dokumentet. Vissa av funktionerna som beskrivs här kommer inte att finnas förrän vid en senare tidpunkt eller kommer endast att finnas i vissa länder.

Vissa av funktionerna som beskrivs här finns inte på alla typer eller varianter av modellen och kan variera eller avvika beroende på tekniska behov eller marknaden utan att de därför är missvisande marknadsföring.

Vissa detaljer på **ritningarna** kan avvika från din bil och är endast avsedda för standardbruk.

Körriktningsvisarna (vänster, höger, framåt, bakåt) som förekommer i denna instruktionsbok baseras på bilens körriktning, om inget annat anges.

Det **audiovisuella materialet** är endast avsett att förtydliga vissa av bilens funktioner. Det ersätter inte instruktionsboken. Läs instruktionsboken för att få all information och se alla varningar.

✱ Funktioner som är markerade med en asterisk är endast standard i vissa versioner, finns endast som extrautrust-

ning för vissa versioner eller finns bara i vissa länder.

- Ⓜ **Registrerade varumärken** anges med ®. Även om den här symbolen inte finns kan termen vara ett registrerat varumärke.
- Indikerar att avsnittet fortsätter på nästa sida.

Du hittar informationen i denna handbok på följande sätt:

- Den tematiska innehållsförteckningen som följer handbokens allmänna kapitelstruktur.
- Visuell innehållsförteckning där bilder används för att visa sidor som innehåller "nyckelinformation" som beskrivs i respektive kapitel.
- Det alfabetiska registret med många termer och synonymer som gör det lätt att hitta den information du söker.

VARNING

Text efter den här symbolen innehåller information om säkerhet och varnar för möjliga olycks- eller skaderisker.

VIKTIGT

Text efter den här symbolen anger att det finns risk för skador på bilen.

Miljövärd

Text efter den här symbolen innehåller information om miljöskydd.

Observera

Text efter den här symbolen innehåller ytterligare information.

Digital instruktionsbok

Den digitala versionen av instruktionsboken finns tillgänglig på den officiella CUPRA-webbplatsen:



- skanna QR-koden»» **bild 1**
- **ELLER** ange följande adress i webbläsarens adressfält:

<http://www.cupraofficial.com/owners/cupra-car-model-manuals.html>

och välj din bil.

Innehållsförteckning

Allmän vy över bilen	7		
Vy utifrån	7		
Vy utifrån	8		
Översikt (vänsterstyrning)	9		
Översikt (högerstyrning)	10		
Vy inifrån	11		
Säkerhet	12		
Säker körning	12		
Körtips	12		
Korrekt sittställning för bilens passagerare	13		
Pedalområdet	15		
Säkerhetsbälten	16		
Allt om säkerhetsbälten	16		
Så här justerar du säkerhetsbältet korrekt	19		
Bältessträckare	21		
PreCrash-system*	22		
Krockkuddssystem	23		
Kort inledning	23		
Krockkuddarnas användning	25		
Säker körning med barn i bilen	30		
Barnsäkerhet	30		
Nödfall	40		
Hjälp vid driftstopp	40		
Informations-, assistans- och nödsamtals-tjänst*	40		
Nödutrustning	41		
Däckreparationer	42		
Byta hjul	44		
Byta vindrutans torkarblad	48		
Starta med startkablar	50		
Bogsera igång och bogsering	51		
Säkringar och lampor	56		
Säkringar	56		
Byta lampor	59		
Användning	65		
Reglage och displayer	65		
Vy inifrån	65		
Instrument och varnings-/signallampor	66		
Instrumentpanel	66		
Använda instrumentpanelen	79		
Signallampor	81		
Infotainmentsystem	83		
Multifunktionsratt*	88		
Öppna och stänga	89		
Nyckeluppsättning	89		
Centrallås	91		
Stöldskyddssystem*	97		
Dörrar	99		
Baklucka	101		
Fönsterreglage	105		
Sollucka*	107		
Belysning	110		
Fordonsbelysning	110		
Innerbelysning	117		
Synlighet	118		
Vindrutetorkare och bakre vindrutetorkarsys-tem	118		
Speglar	120		
Solskydd	122		
Säten och nackstöd	123		
Ställa in säten	123		
Nackstöd	124		
Sätessfunktioner	126		
Transport och praktisk utrustning	129		
Förvara föremål	129		
Bagageutrymme	130		
Lasthållare för tak*	135		
Förvaringsutrymme	137		
Eluttag	139		
Luftkonditionering	141		
Uppvärmning, ventilation och kylning	141		
Infotainmentsystem	149		
Inledning	149		
Första steg	149		
Översikt och reglage	152		
Allmänna användningsanvisningar	153		
Dataöverföring	159		
CUPRA CONNECT	159		
Full Link	163		
WLAN-anslutningspunkt*	168		
Styra infotainment	170		
röststyrning*	170		
Radio/Multimedia	171		
Navigering*	178		
Telefongränssnitt	185		
Multimedia	190		
Köra	191		
Starta och köra	191		
Starta och stanna motorn	191		
Start-stopp-system	195		
DSG automatisk växellåda	197		
Rekommendation för växling	203		
Utförskörningshjälp (HDC)	204		
Styrinrättning	205		
Körlagen (Körprofil)*	206		
Körtips	208		

Förarstödsystem	211	Motorrum	282
Allmän information	211	Motorolja	285
Förarstödsensorer och -kameror	212	Kylsystem	288
Farthållare (CCS)*	215	Bromsvätska	290
Hastighetsbegränsare	217	Vindrutespolarnas behållare	290
Nödbromsassistent (Front Assist)*	219	12-voltsbatteri	291
ACC - Adaptiv farthållare*	222	Strömhantering	294
Proaktiv hastighetsjustering	227	Hjul	296
Lane Assist*	229	Hjul och däck	296
Förarstödsystem (Travel Assist)	231	Däcktrycksövervakningssystem	302
Emergency Assist	234	Reservhjul	304
Side Assist med Rear Cross Traffic Alert (RCTA)* ..	235	Underhåll	306
Bromsa och parkera	239	Service	306
Bromssystem	239	Serviceintervall	306
Stabiliserings- och nödbromsassistent	244	Ytterligare serviceerbjudanden	308
Parkering	247	Garanti	309
Hjälpa till med parkering och manövrering	247	Underhålla bilen	309
Parkeringsassistent (Park Assist)*	247	Rengöring och underhåll	309
Parkering och manövrering med parkeringshjälp (ParkPilot)	254	Tillbehör till och modifieringar av fordonet	314
Parking System Plus*	256	Tillbehör, reservdelar och reparationsarbeten	314
Parkeringshjälp bak*	259	Information till användaren	316
Trailer Assist	260	Information till användaren	316
Peripheral View-system (Top View Camera)*	263	Information som lagras i styrdonen	316
Backassistent (backkamera)*	267	Övrig viktig information	316
Draganordning*	269	Information om EU-direktiv 2014/53/EU	317
Släpvagnsläge	269	Tekniska data	320
Låsa upp dragkrok elektriskt*	276	Information om tekniska data	320
Eftermontera en dragkrok	277	Viktig information	320
Praktiska tips	279	Alfabetiskt register	325
Kontroll och påfyllningsnivåer	279		
Tanka	279		
Bränsletyper	280		
Motorstyrning och avgasreningssystem	281		

Vy utifrån

**A** Kontroll av nivåer

- Olja»» sidan 285
- Bromsvätska»» sidan 290
- Batteri»» sidan 291

B Motorhuv

- Upplåsningsspak»» sidan 284
- Öppna/stänga»» sidan 284

C Bogsera bilen

- Bogserögla»» sidan 54
- Igångbogsering»» sidan 52

Förarassistanssensorer»» sidan 211

- ① Främre multifunktionskamera
- ② Backkameror "Area View"
- ③ Främre kamera "Area View"
- ④ Främre radar
- ⑤ Sensorer för parkeringshjälp
- ⑥ Sensor för parkeringsassistent

Vy utifrån

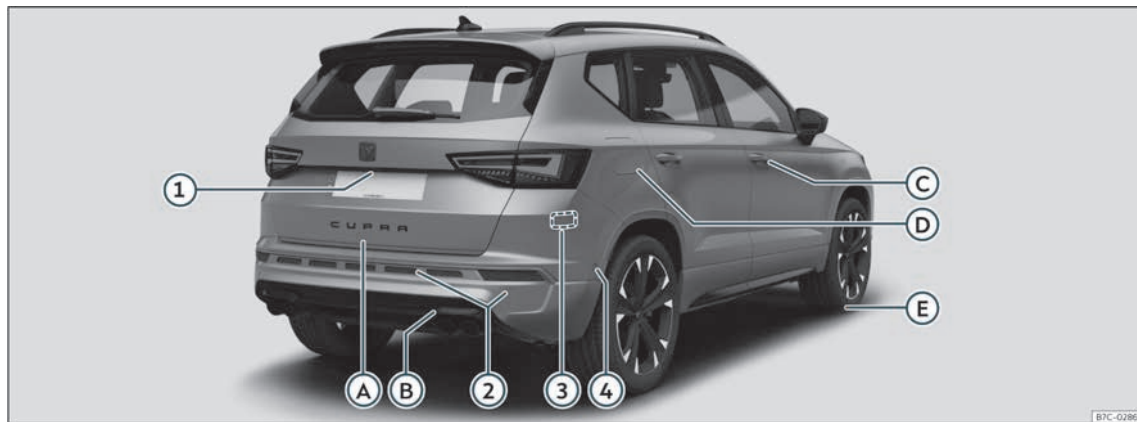
**A** Baklucka

- Öppning från utsidan»» sidan 102
- Nödöppning»» sidan 105

B Bogsera bilen

- Bogseröglan»» sidan 54
- Igångbogsering»» sidan 52

C Öppna och stänga

- Dörrar»» sidan 99
- Centrallås»» sidan 91
- Nödlåsning»» sidan 100

D Bränsletank

- Bränslekapacitet»» sidan 320
- Öppna/stänga lucka»» sidan 279

E Åtgärd vid punktering

- Däckreparationssats»» sidan 42
- Hjulbyte»» sidan 44

Förarassistanssensorer»» sidan 211

- ① Backkamera
- ② Sensorer för parkeringshjälp
- ③ Radarsensorer bak
- ④ Sensor för parkeringsassistent

Översikt (vänsterstyrning)

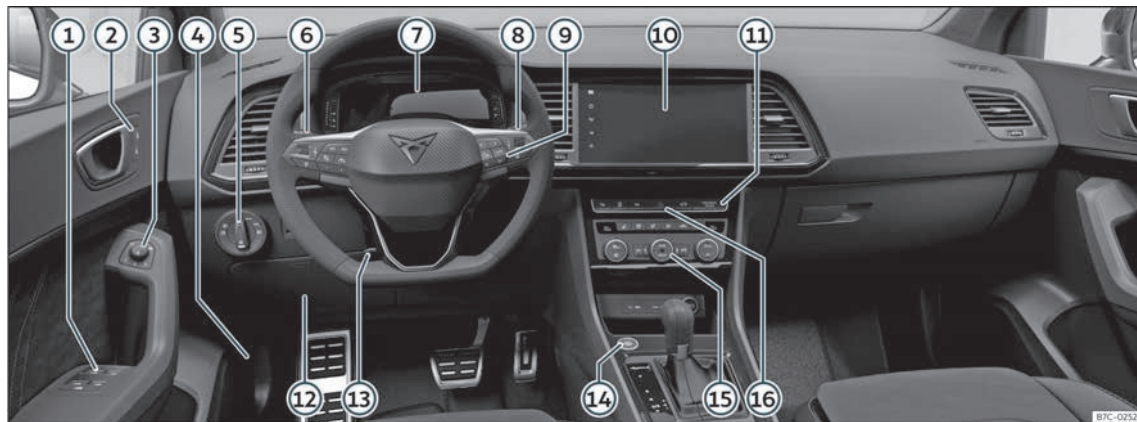

- | | | |
|---|--|---|
| ① Elfönsterhissar»» sidan 105 | ⑦ Farthållare»» sidan 215 | ⑪ Främre passagerarkrockkuddens urkopplingsdisplay»» sidan 27 |
| ② Centrallås»» sidan 91 | ⑧ Varningslampor»» sidan 81 | ⑫ Säkringar»» sidan 56 |
| ③ Ställa in sidobackspegelarna»» sidan 120 | ⑨ Vindrutetorkare för fram- och bakruta »» sidan 118 | ⑬ Rattinställning»» sidan 15 |
| ④ Spak för att öppna motorhuven»» sidan 284 | ⑩ Förarinformationssystem»» sidan 79 | ⑭ Startknapp»» sidan 191 |
| ⑤ Strålkastarreglage»» sidan 111 | ⑫ Infotainmentsystem»» sidan 83 | ⑮ Luftkonditionering»» sidan 141 |
| ⑥ Blinkers- och helljusspak»» sidan 112 | | ⑯ Varningsblinkers»» sidan 116 |

Översikt (högerstyrning)

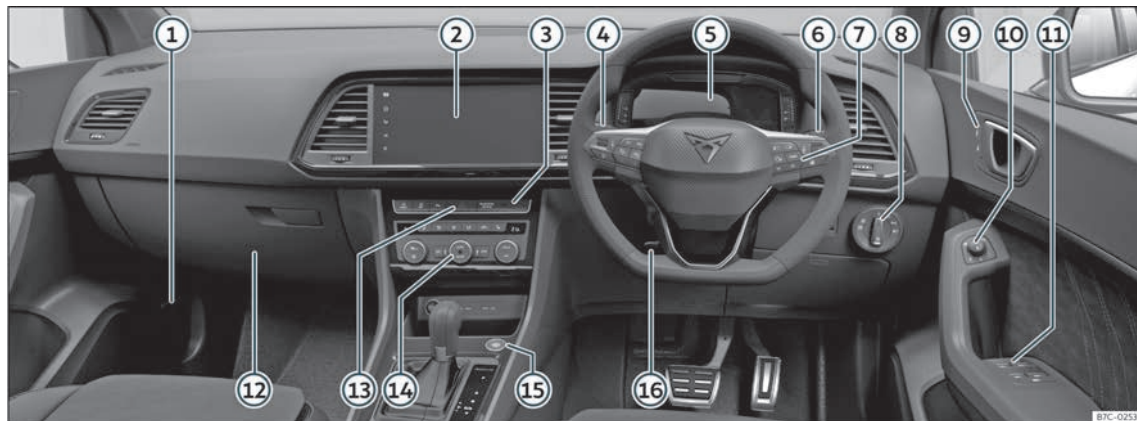

- ① Spak för att öppna motorhuven»» sidan 284
- ② Infotainmentsystem»»» sidan 83
- ③ Främre passagerarkrockkuddens urkopplingsdisplay»» sidan 27
- ④ Blinkers- och helljusspak»» sidan 112
Farthållare»» sidan 215

- ⑤ Varningslampor»»» sidan 81
- ⑥ Vindrutetorkare för fram- och bakruta »» sidan 118
- ⑦ Förarinformationssystem»» sidan 79
- ⑧ Strålkastarreglage»» sidan 111
- ⑨ Centrallås»» sidan 91
- ⑩ Ställa in sidobackspeglarna»» sidan 120

- ⑪ Elfönsterhissar»» sidan 105
- ⑫ Säkringar»» sidan 56
- ⑬ Varningsblinkers»» sidan 116
- ⑭ Luftkonditionering»» sidan 141
- ⑮ Startknapp»» sidan 191
- ⑯ Rattinställning»» sidan 15

Vy inifrån



- ① Armstöd»» sidan 134
- ② Isofix-förankringar»» sidan 33
- ③ Ställa in nackstöd»» sidan 124
- ④ Säkerhetsbälten»» sidan 16
- ⑤ Panoramatak»» sidan 107
- ⑥ Innerbackspegel»» sidan 120

- ⑦ Koppla ur passagerarkrockkudden fram»» sidan 27
- ⑧ Elektronisk parkeringsbroms»» sidan 241

Säkerhet

Säker körning

Körtips

Säkerheten först!

VARNING

- Denna instruktionsbok innehåller viktig information om användning av fordonet, både för föraren och passagerarna. De andra avsnitten av dokumentationen i bilen innehåller också ytterligare information som du bör känna till för din egen och passagerarnas säkerhet.
- Se till att dokumentationen alltid finns till hands i fordonet. Detta är extra viktigt om fordonet lånas ut eller säljs till en annan person.

Innan du börjar köra

Observera för din egen och dina passagerares säkerhet följande punkter före varje färd:

- Säkerställ att fordonets lampor och riktningvisare fungerar korrekt.
- Kontrollera däcktrycket.

- Säkerställ att alla fönster ger tydlig och god sikt över omgivningen.
- Se till att allt bagage är ordentligt säkrat >>> sidan 129.
- Säkerställ att inga föremål kan komma i vägen för pedalerna.
- Ställ in framsätet, nackstödet och speglarna korrekt efter kroppstorleken.
- Försäkra dig om att passagerarna i baksätet alltid har nackstödet i användningsläget >>> sidan 124.
- Instruera passagerarna att ställa in nackstöden efter sin längd.
- Skydda barn med lämpliga bilbarnstolar och korrekt använda säkerhetsbälten >>> sidan 30.
- Inta korrekt sittställning. Instruera även passagerarna att inta rätt sittställning >>> sidan 13.
- Sätt fast säkerhetsbältet ordentligt. Instruera även passagerarna att sätta fast sina säkerhetsbälten korrekt >>> sidan 16.

Säkerhetspåverkande faktorer

Som förare är du ansvarig för dig själv och dina passagerare.

- Var alltid uppmärksam på trafiken och låt dig inte distraheras av passagerarna eller telefonsamtal.
- Kör aldrig med nedsatt körförmåga (t.ex. på grund av medicinering, alkohol, droger).
- Följ trafiklagarna och hastighetsgränserna.
- Sänk alltid hastigheten i enlighet med väglaget, trafiken och väderleken.
- Vid långa färder, ta regelbundna pauser - minst varannan timme.
- Undvik om möjligt att köra när du är trött eller stressad.

VARNING

Köra under påverkan av alkohol, droger, medicin eller narkotika kan resultera i allvarliga olyckor och till och med dödsfall.

- Alkohol, droger, medicin och narkotika kan signifikant påverka uppfattningen, påverka reaktionstiden och säkerheten under körning och resultera i förlorad kontroll över bilen.

Säkerhetsutrustning

Äventyra aldrig din eller passagerarnas säkerhet. I händelse av en olycka kan säkerhetsutrustningen minska risken för personskada.

Punkterna nedan omfattar delar av säkerhetsutrustningen i din CUPRA¹⁾:

- trepunktssäkerhetsbälten
- belastningsbegränsare för bältena i fram-sätena och sidosätena bak
- bältessträckare för främre och bakre sidosätena
- krockkuddar fram
- knäkrockkuddar
- sidokrockkuddar i framsätets ryggstöd
- krockkuddar som skyddar huvudet
- "ISOFIX"-fästpunkter för "ISOFIX"-barnsystem bak
- nackskydd fram med inställbar höjd²⁾
- nackstöd bak med användningsläge och icke-användningsläge,
- inställbar rattstång.

Ovan nämnd säkerhetsutrustning fungerar tillsammans för att ge dig och dina passagerare det bästa möjliga skyddet i händelse av en olycka. Dessa säkerhetssystem kan dock bara vara effektivt om du och dina passagerare sitter i rätt ställning och använder denna utrustning på rätt sätt.

Säkerheten är allas angelägenhet!

¹⁾ Beroende på version/marknad.

²⁾ Framsätena med inbyggda nackskydd kräver ingen justering.

Korrekt sittställning för bilens passagerare

Korrekt sätesposition



Bild 2 Avståndet mellan föraren och ratten måste vara minst 25 cm.



Bild 3 Rätt inställt säkerhetsbälte och nackstöd

Korrekt sittställning för föraren och passagerarna visas nedan.

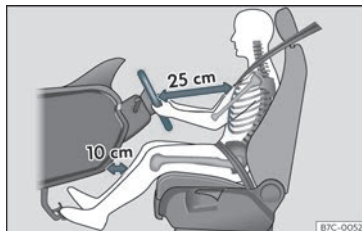
Om din kroppsbyggnad förhindrar dig från att använda korrekt sittställning ska du kontakta en specialiserad verkstad för hjälp med specialutrustning. Säkerhetsbältet och krockkudden kan endast erbjuda optimalt skydd om du använder korrekt sittställning. CUPRA rekommenderar att du lämnar in din bil för teknisk service.

För din egen säkerhet och för att minska skaderisken i händelse av olycka eller plötslig inbromsningar eller manövrar rekommenderar CUPRA följande positioner: »

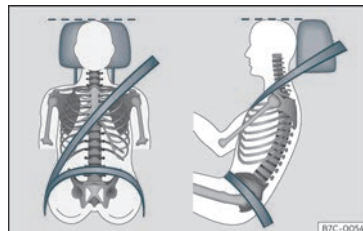
Gäller för alla resenärer i bilen:

- Ställ in nackstödet så att övre kanten är i samma nivå som eller så nära som möjligt huvudets övre del och under inga omständigheter under ögonnivå. Håll nacken så nära nackstödet som möjligt» **bild 3**.
- Kortväxta personer måste sänka nackstödet så långt det går, även om huvudet är under dess överkant.
- Långa personer ska höja nackstödet så högt det går.
- Håll alltid fötterna i fotutrymmet medan bilen är i rörelse.
- Ställ in och spänn fast säkerhetsbältet korrekt» sidan 19.

Följande gäller även föraren:

- För ryggstödet till nästan upprätt läge så att du kan vila ryggen mot det.
- Flytta ratten så att den sitter minst 25 cm från bröstbenet» **bild 2** och så att du kan hålla i den med båda händer på den yttre delen, med lätt böjda armar.
- Ratten måste alltid riktas mot bröstet och inte mot ansiktet.
- Flytta sätet så att du kan nå pedalerna med lätt böjda knän och med ett avstånd på minst 10 cm mellan knäna och instrumentbrädan» **bild 2**.
- Ställ in sätets höjd så att du kan nå rattens övre del.

- Håll alltid båda fötterna i fotutrymmet så att du har bilen under kontroll hela tiden.

För passageraren gäller följande:

- För ryggstödet till nästan upprätt läge så att du kan vila ryggen mot det.
- Flytta sätet så långt bak som möjligt (minst 25 cm mellan bröstet och instrumentbrädan). Om du sitter närmare än 25 cm kan inte krockkuddsystemet skydda dig på korrekt sätt.

Antal säten

Fordonet har **5** säten, 2 fram och 3 bak. Alla säten är utrustade med ett säkerhetsbälte.

För en del versioner är ditt fordon **bara** godkänt för 4 säten. 2 framsäten och 2 baksäten.

⚠ VARNING

Felaktiga sittställningar kan öka risken för allvarliga eller livshotande skador vid plötsliga inbromsningar eller manövrar, vid en kollision eller olycka och om krockkuddarna utlöses.

- **Innan bilen startas måste alla passagerare sitta korrekt och fortsätta med det under hela färden. Detta gäller även korrekt användning av säkerhetsbälten.**

- **Maximalt antal passagerare i bilen är samma som antalet säten med säkerhetsbälten.**

- **Använd alltid ett godkänt skyddssystem för barn, godkänt och anpassat för deras vikt och längd» sidan 30.**

- **Håll alltid fötterna i fotutrymmet under körning. Placera dem aldrig ovanför sätet eller instrumentbrädan, till exempel, eller utanför fönstret. Krockkudden och säkerhetsbältet ger i så fall inte tillräckligt skydd och risken för skador vid olycka ökar.**

Risker med att sitta i en inkorrekt position

Om säkerhetsbälten används felaktigt eller inte alls ökar risken för allvarliga eller livshotande personskador. Säkerhetsbälten kan endast ge optimalt skydd om säkerhetsbältet är korrekt fastspänt. Felaktiga sittställningar minskar säkerhetsbältenas skyddsfunktion betydligt och ökar därmed risken för allvarliga eller livshotande personskador. Risken för allvarliga eller livshotande personskador ökar särskilt om en krockkudde som löser ut träffar en passagerare i en felaktig sittställning. Föraren ansvarar för alla som färdas i bilen, särskilt barn.

Följande lista innehåller exempel på felaktiga sittställningar som skulle kunna innebära fara för alla passagerare i bilen.

När bilen är i rörelse:

- Stå aldrig upp i bilen.
- Stå aldrig på sätena.
- Stå aldrig på knä på sätena.
- Luta aldrig sätets ryggstöd för långt bakåt.
- Luta dig aldrig mot instrumentbrädan.
- Ligg aldrig i baksätena.
- Sitt aldrig på sätets framkant.
- Sitt aldrig i sidled.
- Luta dig aldrig ut genom en ruta.
- Sträck aldrig ut fötterna genom en ruta.
- Lägga aldrig upp fötterna på instrumentbrädan.
- Placera aldrig fötterna på sätet eller på sätets ryggstöd.
- Åk aldrig i fotutrymmet.
- Sitt aldrig på armstöden.
- Färdas aldrig utan att använda säkerhetsbälte.
- Färdas aldrig i bagageutrymmet.

⚠ VARNING

Felaktiga sittställningar ökar risken för allvarliga eller livshotande personskador vid olyckor eller plötsliga inbromsningar och manövrar.

- Alla passagerare måste sitta korrekt under färd och använda säkerhetsbälte korrekt.

- Passagerare i bilen som inte sitter korrekt, inte använder säkerhetsbälte eller inte sitter på ett korrekt avstånd från krockkudden riskerar mycket allvarliga eller livshotande personskador, särskilt om krockkuddarna löser ut och träffar dem.

Ställa in rattens position



Bild 4 Spak nere till vänster om rattstängens.

Ställ in rattan innan du startar din resa och endast medan bilen inte är i rörelse.

- Dra»» bild 4 ①-spaken nedåt och flytta rattan till önskat läge. Lyft upp spaken igen tills den låses.

⚠ VARNING

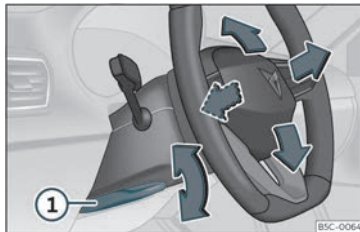
Felaktig användning av reglagen för rattinställning och felaktigt inställd ratt kan resultera i allvarliga eller livshotande skador.

- Efter att rattstängens har ställts in ska du trycka spaken»» bild 4 ① hårt uppåt för att garantera att rattan inte oavsiktligt ändrar position medan du kör.
- Ställ aldrig in rattan medan bilen är i rörelse. Om du måste ställa in nackskyddet medan bilen är i rörelse ska du stanna och göra inställningen.
- När rattan är inställd ska den vara riktad mot bröstkorgen och inte ansiktet, detta för att förarkrockkudden fram ska skydda vid en olycka.
- När du kör ska du alltid hålla i utsidan av rattan med båda händerna i positionerna klockan 9 och klockan 3 för att minska skador när förarkrockkudden fram aktiveras.
- Håll aldrig rattan i positionen klockan 12 eller på något annat sätt (t.ex. i rattens centrum). Om krockkudden aktiveras i dessa fall kan du få skador på armar, händer och huvud.

Pedalområdet

Pedaler

- Säkerställ att du alltid kan trycka ned gas-, broms- och kopplingspedalerna till golvet utan hinder.
- Säkerställ att pedalerna utan hinder kan återgå till sina utgångspunkter. »

– Säkerställ att golvmattorna sitter fast ordentligt under färderna och inte hindrar pedalerna »» .

Använd bara bilmattor som lämnar pedalerna fria och som är fastsatta så att de inte glider. Du kan skaffa lämpliga bilmattor hos en specialiserad återförsäljare. Fästdon* för golvmattor finns monterade i fotutrymmena.

Om det blir fel i en bromskrets måste bromspedalen tryckas ned helt för att bilen ska kunna stannas.

Bära lämpliga skor

Bär alltid skor som stödjer fötterna ordentligt och ger en god känsla för pedalerna.

VARNING

- Hindras användningen av pedalerna kan kritiska situationer uppstå under körningen.
- Lägg aldrig och sätt aldrig fast bilmattor eller andra golvbeklädnader över de ursprungliga bilmattorna. Detta gör pedalområdet mindre och kan hindra pedalerna. Olycksrisk.
- Placera aldrig föremål i förarens fotutrymme. Ett föremål skulle kunna komma in i pedalområdet och hindra användning av pedalerna.

Säkerhetsbälten

Allt om säkerhetsbälten

Signallampor



Lyser rött

Föraren eller en passagerare har inte spänt fast sitt säkerhetsbälte.

Signallampan  tänds för att påminna föraren om att använda sitt säkerhetsbälte.

Innan du startar fordonet:

- Sätt fast säkerhetsbältet ordentligt.
- Säg åt passagerarna att de ska späna fast säkerhetsbältena ordentligt innan du kör iväg.
- Skydda barn genom att använda en bilbarnstol som är anpassad till barnets längd och vikt »» sidan 30.

Om hastigheten överstiger ca 25 km/h efter att bilen har startats och inga säkerhetsbälten används, eller om de lossas under körning, hörs ett varningsljud under några sekunder. Dessutom blinkar varningslampan .

Lampan  släcks när föraren och passageraren fram spänner fast sina säkerhetsbälten medan tändningen är på.

Display som visar fastspänt bälte i baksätet*



Bild 5 Instrumentpanel: vänster baksäte används och motsvarande lampa för fastspänt säkerhetsbälte visas på displayen.

När tändningen är påslagen visar displayen för säkerhetsbältesstatusen »» **bild 5** på instrumentpanelen (beroende på modell) om passagerarna i baksätena har spänt fast sina säkerhetsbälten.



Det indikerar att motsvarande säte är tomt.



Indikerar att sätet används och att passageraren använder säkerhetsbältet.

Säkerhetsbältesstatusen blinkar i högst 30 sekunder när ett säkerhetsbälte i baksätet spänts upp medan bilen är i rörelse. En ljudvarning hörs också om fordonet rör sig snabbare än 25 km/h.

Om ett säkerhetsbälte i något av baksätena späns fast eller loss under färd visas statusen för säkerhetsbältet i ca 30 sekunder. Indikatoreringen kan döljas genom att man trycker på knappen **0.0/SET** på instrumentbrädan.

Säkerhetsbältens skyddsfunktion



Bild 6 Förare som använder säkerhetsbältet på rätt sätt kastas inte framåt vid en plötslig inbromsning.

Ett säkerhetsbälte som används rätt håller kvar personen i rätt läge. Det hjälper även till att förhindra okontrollerade rörelser som kan orsaka allvarliga personskador samt minskar risken för att man kastas ur fordonet vid en olycka.

Passagerare som använder säkerhetsbältet på rätt sätt tar fördel av säkerhetsbältets förmåga att absorbera kinetisk energi. Framdelen av fordonet och andra passiva säkerhets-

funktioner (som t.ex. krockkuddssystemet) är också konstruerade för att absorbera den kinetiska energi som frigörs i en kollision. Tillsammans minskar alla dessa funktioner den frigjorda kinetiska energin och följaktligen risken för personskada. Det är därför det är så viktigt att sätta fast säkerhetsbältena inför varje färd, även när du "bara kör runt hörnet".

Kontrollera även att alla dina passagerare använder sina säkerhetsbälten. Olycksstatistiken har visat att användningen av säkerhetsbälten är ett verkningsfullt sätt att påtagligt minska risken för personskada och förbättra chanserna att överleva vid allvarliga olyckor. Dessutom förbättrar korrekt använda säkerhetsbälten skyddet som krockkuddar ger vid en olycka. På grund av detta är det krav på att använda säkerhetsbälte enligt lag i de flesta länder.

Även om ditt fordon är utrustat med krockkuddar måste säkerhetsbälten sättas fast och användas. Krockkuddarna fram aktiveras exempelvis endast i vissa frontalkollisioner. Krockkuddarna fram utlöses inte vid mindre frontal- eller sidokrockar, påkörningar bakifrån, om bilen voltar eller olyckor där tröskelvärdet för utlösning av krockkuddarna i styrdonet inte överskrids.

Viktiga säkerhetsinstruktioner för användning av säkerhetsbälten

- Använd alltid säkerhetsbältet på det sätt som beskrivs i detta avsnitt.
- Säkerställ att säkerhetsbältena kan sättas fast i alla lägen och att de inte är skadade.

⚠ VARNING

- Om säkerhetsbälten används felaktigt eller inte alls ökar risken för allvarliga personskador. Optimalt skydd från säkerhetsbältena uppnås endast om du använder dem korrekt.
- Låt aldrig två passagerare (inte ens barn) dela samma säkerhetsbälte.
- Koppla aldrig loss säkerhetsbältet medan fordonet är i rörelse. Risk för dödliga skador.
- Säkerhetsbältet bör aldrig ligga mot hårda eller bräckliga föremål (t.ex. glasögon eller pennor osv.) eftersom detta kan leda till personskador.
- Låt inte säkerhetsbältet skadas eller bli fastkilat eller gnidas mot vassa kanter.
- Låt aldrig säkerhetsbältet löpa under armen eller i något annat felaktigt läge.
- Löst sittande och bylsiga kläder (t.ex. en överrock över en tjock tröja) försämrar säkerhetsbältenas passform och minskar deras skyddsförmåga.

»

- Öppningen i säkerhetsbältets lås får inte blockeras med papper eller andra föremål, eftersom detta kan förhindra att låstungen fäster ordentligt.
- Använd aldrig bältesclips, fästringar eller liknande föremål för att ändra bältets position.
- Nötta eller sönderslitna säkerhetsbälten och skadade anslutningar, upprullningsdon eller delar av spännet kan orsaka allvarliga personskador vid en olycka. Du måste därför regelbundet kontrollera skicket på alla säkerhetsbälten.
- Säkerhetsbälten som har använts vid en olycka och blivit uttöjda måste bytas ut av en specialiserad verkstad. Eventuellt måste de bytas även om det inte finns några synliga skador. Bältets fästpunkt bör också kontrolleras.
- Försök inte att själv reparera ett skadat säkerhetsbälte. Säkerhetsbältena får inte tas bort eller ändras på något sätt.
- Bältena måste hållas rena, annars fungerar eventuellt inte indragningsmekanismen korrekt.

Frontalkrockar och fysikens lagar



Bild 7 En förare som inte använder säkerhetsbälte kastas våldsamt framåt.



Bild 8 Passageraren i baksätet som inte använder säkerhetsbälte kastas framåt med en våldsam kraft och träffar föraren som använder säkerhetsbältet.

Följderna av fysikens lagar vid en frontalkrock är enkla att förklara: när ett fordon börjar röra sig börjar en typ av kraft som kallas "rörelseenergi" verka på både fordonet och dess passagerare.

Mängden "kinetisk energi" beror på fordonets hastighet och fordonets och passagerarnas vikt. Ju högre de är, desto mer energi måste "absorberas" vid en olycka.

Den viktigaste faktorn är dock fordonets hastighet. Om hastigheten fördubblas, till exempel från 25 km/h till 50 km/h, så multipliceras den kinetiska energin med fyra.

Om passagerarna i fordonet i vårt exempel inte har spänt fast sina säkerhetsbälten och krockar, kommer mängden av passagerarnas kinetiska energi endast tas upp av kollisionen som nämnts.

Även vid hastigheter på mellan 30 km/h och 50 km/h kan krafterna som påverkar kroppen i en kollision lätt överstiga ett ton (1 000 kg). Vid högre hastigheter är dessa krafter ännu starkare.

Passagerare i fordonet som inte använder säkerhetsbälten är inte "fastspända" till bilen. Vid en frontalkrock rör de sig framåt i samma hastighet som fordonet färdades i precis innan kollisionen. Exemplet gäller inte bara frontalkrockar utan alla olyckor och kollisioner.

Även vid låga hastigheter är krafterna som påverkar kroppen så starka att det inte går att ta emot sig med händerna. Vid frontalkrock kastas passagerare utan säkerhetsbälte framåt och slår med våldsam kraft i ratten, instrumentbrädan, vindrutan eller vad som helst som finns i vägen» **bild 7**.

Det är även viktigt att passagerarna bak använder säkerhetsbältena på rätt sätt, eftersom de annars kan kastas framåt i fordonet med våldsamt kraft om en olycka inträffar. Passagerare i baksätet som inte använder säkerhetsbälte utsätter inte bara sig själva för fara, utan även passagerarna fram»» bild 8.

Så här justerar du säkerhetsbältet korrekt

Spänna fast och ta loss säkerhetsbältet



Bild 9 För in låstungen i låset.



Bild 10 Lossa säkerhetsbältet.

Säkerhetsbälten som används på rätt sätt håller passagerarna i den ställning som skyddar dem bäst om en olycka inträffar eller vid en plötslig inbromsning »» △.

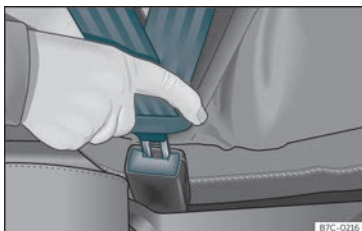
Spänna fast säkerhetsbältet

Spänn fast säkerhetsbältet inför varje resa.

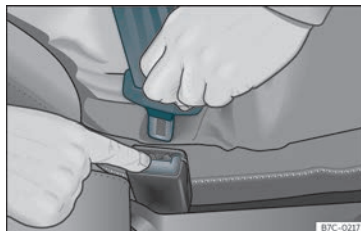
- Ställ in framsätet och nackstödet korrekt »» sidan 13.
- Ställ ryggstödet på baksätet i upprätt läge »» △.
- Dra i låstungen och placera bältet jämnt fördelat över bröstkorgen och höft. Vrid **inte** säkerhetsbältet när du tar på dig det »» △.
- Spänn fast låstungen i låset för motsvarande säte»» bild 9.
- Dra i bältet för att kontrollera att låstungen är ordentligt fastspänd i låset.

Spänna loss säkerhetsbältet

Lossa säkerhetsbältet endast när bilen har stannat helt »» △.

- Tryck på den röda knappen på spännet »» bild 10. Låstungen hakas loss från spännet.
- För tillbaka bältet för hand så att det inte rullas upp håftigt och så att inte beklädnaden skadas.

⚠ VARNING

- Säkerhetsbältet ger inte fullt skydd om inte ryggstödet är i upprätt läge och säkerhetsbältet används korrekt, med hänsyn till din kroppsstorlek.
- Att spänna upp säkerhetsbältet medan bilen är i rörelse kan orsaka allvarliga eller livshotande skador om en olycka inträffar eller vid plötslig inbromsning.
- Själva säkerhetsbältet eller ett löst säkerhetsbälte kan orsaka allvarliga skador om bältet flyttas från hårda till mjuka områden på kroppen (t.ex. magen).

Korrekt säkerhetsbältesposition



Bild 11 Korrekta positioner för säkerhetsbälten och nackstöd, sett framifrån och från sidan.



Bild 12 Positionering av säkerhetsbälte vid graviditet.

Säkerhetsbälten erbjuder maximalt skydd vid olyckor och minskar risken för allvarliga eller livshotande skador endast när de används i rätt position. Om bältet är i rätt position hål-

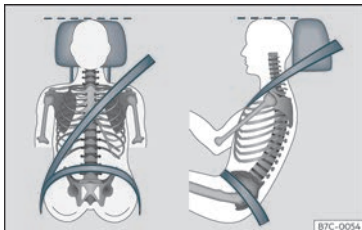
ler det dessutom passagerarna i rätt ställning för att garantera att krockkuddarna ger bästa skydd. Säkerhetsbältena måste därför alltid användas och med bälte i rätt position.

Felaktigt använda säkerhetsbälten kan orsaka allvarliga eller livshotande skador»» sedan 13, Korrekt sittställning för bilens passagerare.

- Säkerhetsbällets axdel måste ligga på mitten av axeln och aldrig över halsen eller armen, under armen eller bakom axeln.
- Säkerhetsbällets nedre del ska ligga över bäckenet och aldrig över magen.
- Säkerhetsbälte måste ligga plant och bekvämt. Dra åt bälte så att det sitter mot kroppen.

För **gravida kvinnor** ska säkerhetsbälte ligga jämnt över bröstet och så långt ner som möjligt över bäckenet, och aldrig över magen. Säkerhetsbälte måste alltid användas på rätt sätt under graviditeten»» bild 12.

Ställa in säkerhetsbältes position efter din storlek

Säkerhetsbältes placering kan anpassas genom att justera höjden på framsätena.

⚠ VARNING

Ett felaktigt använt säkerhetsbälte kan orsaka allvarliga eller livshotande skador om en olycka inträffar.

- Säkerhetsbältes axdel måste ligga på mitten av axeln och aldrig över halsen eller armen.
- Säkerhetsbälte måste ligga plant och bekvämt över bröstet
- Säkerhetsbältes nedre del ska ligga över bäckenet och aldrig över magen. Bälte ska ligga plant och bekvämt mot bäckenet. Dra åt bälte om det behövs.
- För gravida kvinnor måste den nedre delen av säkerhetsbälte sitta så lågt som möjligt över bäckenet och alltid ligga plant "runt" magen»» bild 12.
- Snurra inte säkerhetsbälte medan det är fastspänt.
- När säkerhetsbälte sitter korrekt ska du inte dra bort det från kroppen med din hand.
- Lägg inte säkerhetsbälte över hårda eller ömtåliga föremål som t.ex. glasögon, pennor eller nycklar.
- Använd aldrig säkerhetsbältesklämmor, fästringar eller liknande instrument för att ändra bältesremmens läge.

📌 Observera

Om din kroppsbyggnad förhindrar dig att ha bälte i rätt position ska du kontakta en specialiserad verkstad för hjälp med specialenheter som garanterar optimalt skydd från säkerhetsbälte och krockkudden.

CUPRA rekommenderar att du lämnar in din bil för teknisk service.

Bältessträckare

Så här fungerar bältessträckaren

Säkerhetsbältena för framsätena och de yttre baksätena¹⁾ är utrustade med bältessträckare.

Bältessträckarna aktiveras av sensorer, men endast vid kraftiga frontal- och sidokrockar samt påkörning bakifrån.

Då dras säkerhetsbältena in och åt samt minskar passagerarnas framtrörelse.

Säkerhetsbältenas förspännare fungerar i kombination med krockkuddssystemet. Om bilen voltar aktiveras inte förspännarna om inte huvudkrockkuddarna löses ut.

Återställbar bältessträckning

Vid specifika körsituationer kan en återställbar bältessträckning ske »» sidan 22. Till exempel:

- vid en plötslig inbromsning
- vid överstyrning eller understyrning

- vid mindre kollisioner

Observera

- Om bältessträckarna utlöses produceras ett fint damm. Detta är normalt och innebär inte att bilen brinner.
- De relevanta säkerhetskraven måste följas när fordonet eller komponenter i systemet skrotas. Specialiserade verkstäder känner till dessa krav och dessa finns även tillgängliga för dig.

Underhåll och kassering av bältessträckare

Bältessträckarna är komponenter för säkerhetsbältena som installeras i fordonets säten. Om du arbetar med bältessträckarna eller tar bort eller installerar delar av systemet när du utför annat reparationsarbete kan säkerhetsbältet bli skadat. Följden av detta kan bli att bältessträckarna i händelse av en olycka inte fungerar korrekt eller kanske inte alls.

Bestämmelser som specialistverkstäder känner till måste följas så att bältessträckarnas verkningsfullhet inte minskas och att borttagna delar inte orsakar personskador eller miljöförorening.

VARNING

- Inkorrekt användning eller reparationer som inte utförs av behöriga mekaniker ökar risken för allvarliga eller livshotande personskador. Bältessträckarna kanske inte utlöses eller kanske utlöses under fel omständigheter.
- Bältessträckarna, säkerhetsbältena och det automatiska upprullningsdonet kan inte repareras.
- Allt arbete med bältessträckarna och säkerhetsbältena, inklusive borttagning och montering av delar i samband med annat reparationsarbete, får bara utföras av en specialiserad verkstad.
- Bältessträckarna ger bara skydd vid en olycka och måste bytas om de har aktiverats.

Miljövärd

Krockkuddsmoduler och bältessträckare kan innehålla perklorat. Observera lagstadgade krav för avfallshandling av perklorat.

¹⁾ Beroende på version/marknad.

PreCrash-system*

Så funkar det

PreCrash-systemet är ett förarstödsystem som aktiverar ett antal försiktighetsåtgärder för att skydda bilens passagerare i potentiellt farliga situationer, men det kan inte förhindra en kollision.

Den fungerar endast helt om ingen särskild körprofil är vald och det inte finns några störningar i manövreringen.

Grundläggande funktioner

Beroende på landets lagstiftning och bilens egenskaper kan följande funktioner aktiveras var för sig eller samtidigt i kritiska situationer (t.ex. vid vissa fall av nödbromsning eller om föraren förlorar kontroll över bilen) när bilen färdas fortare än cirka 30 km/h.

- Återställbar sträckning av fastspända säkerhetsbälten fram.
- Aktivering av bilens varningsblinkers.
- Automatisk stängning av rutor tills de öppnas en aning, samt av solluckan beroende på utrustning.

Beroende på hur kritisk körsituationen är spänns antingen bältena individuellt eller båda bältena på samma gång.

Utöver Front Assist

I bilar med Front Assist»» sidan 219 analyseras information, inom systemets gränser, med avseende på risken för en kollision med fordonet framför. Funktionerna hos PreCrash-systemet kan även aktiveras om det finns stor risk för påkörning bakifrån eller medan Front Assist aktiveras.

Utöver Side Assist

I bilar med Lane Assist»» sidan 235 analyseras information, inom systemens gränser, med avseende på risken för en kollision med fordon bakom bilen. Om det finns stor risk för påkörning bakifrån kan även PreCrash-systemets funktioner aktiveras. I detta fall tänds bilens varningsblinkers och börjar blinka snabbare än vanligt.

Utöver Emergency Assist-systemet

I bilar med Emergency Assist analyseras information om förarstatus inom systemets gränser. Följande PreCrash-system kan aktiveras om brist på aktivitet registreras:

- Återställbar bältessträckning av förarens säkerhetsbälte.
- Automatisk stängning av rutor tills de öppnas en aning, samt av solluckan beroende på utrustning.

Aktivering av PreCrash-systemet

PreCrash-systemet kan inaktiveras delvis genom att inaktivera antispinnregleringen och/eller stabilitetskontrollen, beroende på utrustning. När dessa säkerhetsfunktioner aktiveras (automatiskt varje gång tändningen slås på) är systemet helt aktiverat.

Valda inställningar för körprofil

I bilar med körprofilval anpassas PreCrash efter motsvarande profils särskilda fordonskonfiguration»» sidan 206.

Begränsad funktion

PreCrash-systemet är inte tillgängligt eller har endast begränsad funktionalitet i följande situationer:

- När ASR och/eller ESC är fränkopplade.
- Vid backning.
- Om styrdonet för krockkudden inte fungerar korrekt.
- Om det har uppstått ett fel i själva systemet, i ESC eller i Front Assist.

Problem och lösningar

Om PreCrash inte fungerar som det ska visas meddelandet **Systemet är inte tillgängligt** eller **Systemets funktioner är**

begränsade permanent på instrumentbrädans display. Uppsök en CUPRA-specialservice eller en auktoriserad SEAT-servicepartner och be om att få systemet kontrollerat.

VARNING

PreCrash-systemet kan inte ändra de gränser som sätts av själva systemet eller fysikens lagar. Risker som äventyrar säkerheten tillåts aldrig av systemet. Systemet kan inte ersätta förarens uppmärksamhet och kan inte förhindra en kollision.

- Anpassa din hastighet och håll alltid ett säkert avstånd till fordonet framför efter sikten, vädret och trafikförhållandena.
- Systemet kan inte alltid identifiera objekt.
- Systemet kanske inte reagerar på människor, djur eller objekt som passerar långsmed fordonet eller är svåra att upptäcka.
- Metallföremål (t.ex. stängsel) eller andra element på allmänna vägar eller svåra väderförhållanden kan hindra systemets funktion och därmed dess förmåga att upptäcka kollisionsrisker.
- Ignorera aldrig varningslampor som lyser eller meddelanden som visas på instrumentbrädan.

VARNING

Om föraren distraheras på något sätt kan det leda till en olycka och orsaka personskador.

- Ändra aldrig infotainmentsystemets inställningar under färd.

Krockuddssystem

Kort inledning

Varför är det så viktigt att använda säkerhetsbälte och sitta på rätt sätt?

För att krockkuddarna ska kunna ge bästa möjliga skydd ska säkerhetsbältet alltid användas korrekt samtidigt som man har en korrekt sittposition.

Krockkuddssystemet är inget substitut för säkerhetsbältena utan en integrerad del av bilens övergripande passiva säkerhetssystem. Observera att krockkuddssystemet endast kan fungera effektivt när fordonets passagerare använder sina säkerhetsbälten korrekt och har justerat nackstöden ordentligt. Av den anledningen är det oerhört viktigt att alltid använda säkerhetsbältet, inte enbart för att det är lagstadgat i de flesta länder, utan även för din egen säkerhet»» sidan 16, Allt om säkerhetsbälten.

Krockkudden blåses upp inom några sekunder, så om du inte sitter korrekt när krockkudden utlöses kan du få livshotande skador. Det är därför mycket viktigt att alla passagerare i bilen har en korrekt sittposition under körning.

Hård inbromsning innan en olycka kan leda till att en passagerare utan säkerhetsbälte »

kastas fram mot området där krockkudden löser ut. I sådana fall kan den utlösande krockkudden orsaka allvarliga eller dödliga skador på passageraren. Detta gäller även barn.

Håll alltid längsta möjliga avstånd mellan dig själv och den främre krockkudden. På så sätt kan krockkudden fram blåsas upp helt när den löser ut och ge maximalt skydd.

De viktigaste faktorerna för utlösning av krockkudden är typen av olycka, kollisionsvinkeln samt bilens hastighet.

Huruvida krockkuddarna aktiveras beror främst på bilens fartminskningsgrad, som uppstår vid kollisionen och som upptäcks av styrdonet. Om den fartminskningsgrad som uppstår vid kollisionen och som mäts av styrdonet ligger under de specificerade referensvärdena kommer den främre krockkudden, sidokrockkudden och/eller huvudkrockkudden inte att lösas ut. Observera att de synliga skadorna på en bil som varit med i en olycka, oavsett hur allvarlig olyckan är, inte är en avgörande faktor för om krockkuddarna skulle ha aktiverats.

VARNING

- Att använda säkerhetsbältet på ett felaktigt sätt eller att ha en felaktig sittposition kan leda till allvarliga eller livshotande personskador.

- Alla bilens passagerare, inklusive barn, som inte är korrekt fastspända kan få allvarliga eller livshotande personskador om krockkudden löses ut. Barn upp till 12 år ska alltid åka i baksätet. Låt aldrig barn åka i bilen om de inte är fastspända med säkerhetsbälte eller om säkerhetsbältesystemet inte är lämpligt för deras ålder, storlek eller vikt.

- För att minska skaderisken från en utlöst krockkudde ska säkerhetsbältet alltid användas på ett korrekt sätt»» sidan 16.

Beskrivning av krockkuddssystemet

Krockkuddssystemet ger extra skydd för passagerare tillsammans med säkerhetsbältena.

Krockkuddssystemet består av följande moduler (beroende på bilens utrustning):

- Elektroniskt styrdon
- Krockkuddar fram för förare och passagerare
- Knäkrockkudde för föraren
- Sidokrockkuddar
- Huvudkrockkudde
- Krockkuddssystemets signallampa  på instrumentpanelen»» sidan 25
- Brytare för passagerarkrockkudden fram

- Signallampa för inaktiverad/aktiverad främre passagerarkrockkudde.

Krockkuddssystemets drift övervakas elektroniskt. Krockkuddssystemets signallampa tänds i några sekunder varje gång som tändningen slås på (självdiagnos).

Ett fel har uppstått i systemet om signal-lampans :

- inte tänds då tändningen slås på»» sidan 25
- släcks efter 4 sekunder efter att tändningen har slagits på
- släcks och tänds igen efter att tändningen har slagits på
- tänds eller blinkar medan bilen kör.

Krockkuddssystemet löser inte ut:

- om tändningen är avstängd
- vid en mindre frontalkrock
- vid en mindre sidokollision
- vid en kollision i bakänden
- om bilen voltar.

VARNING

- Säkerhetsbältena och krockkuddarna kan endast ge maximalt skydd om passagerarna sitter på ett korrekt sätt»» sidan 13.
- Låt en specialiserad verkstad kontrollera krockkuddssystemet omedelbart om ett fel

har uppstått i systemet. Annars finns risk att systemet inte löser ut eller löser ut felaktigt vid en kollision.

Aktivering av krockkuddar

Krockkuddarna löses ut extremt snabbt, inom tusendelar av en sekund, för att ge extra skydd vid en olycka. Ett fint damm kan utvecklas när krockkudden löses ut. Detta är normalt och innebär inte att bilen brinner.

Krockkuddssystemet fungerar bara när tändningen är på.

Vid vissa typer av olyckor kan flera krockkuddar aktiveras samtidigt.

Vid mindre frontal- och sidokollisioner, påkörningar bakifrån eller om fordonet hamnar på taket eller voltar, kommer krockkuddarna **inte aktiveras**.

Aktiverande faktorer

De förhållanden som leder till att krockkuddssystemet aktiveras i varje enskild situation kan inte generaliseras. Vissa faktorer spelar en viktig roll, såsom egenskaperna hos föremålet som fordonet träffar (hårt/mjukt), träffvinkel, fordonets hastighet etc.

Fartminskningsbanan är avgörande vid aktivering av krockkuddar.

Kontrollenheten analyserar kollisionssbanan och aktiverar respektive säkerhetssystem.

Om fartminskningshastigheten är under det fördefinierade referensvärdet i kontrollenheten kommer inte krockkuddarna utlösas, även om olyckan kan orsaka omfattande skador på fordonet.

Följande krockkuddar utlöses vid allvarliga frontalkrockar:

- Förarkrockkudden.
- Passagerarkrockkudde fram
- Knäkrockkudde för föraren.*

Följande krockkuddar utlöses vid allvarliga sidokollisioner:

- Främre sidokrockkudden på sidan för kollisionen.
- Krockgardinen (huvudkrockkudde) på olyckssidan.

Vid en olycka där krockkudden har aktiverats:

- tänds innerbelysningen (om reglaget för innerbelysningen är i läget för instegsbelysning)
- slås varningsblinkersn på
- låses alla dörrar upp
- stryps bränsleförsörjningen till motorn
- inleds ett nödsamtal*.

Krockkuddarnas användning

Krockkuddssystemets signallampor



Lampor tänds på kombiinstrumentet

Fel på krockkuddssystemet och bältessträckarna. Låt en specialiserad verkstad kontrollera systemet omedelbart.

OFF



Lampor tänds på instrumentpanelen

Fel på krockkuddssystemet. Låt en specialiserad verkstad kontrollera systemet omedelbart.

Passagerarkrockkudden fram är inaktiverad. Kontrollera om krockkudden ska fortsätta vara inaktiverad

ON



Lampor tänds på instrumentpanelen

Passagerarkrockkudden fram aktiverad. Signallampor släcks automatiskt 60 sekunder efter att tändningen har slagits på

När tändningen slås på ska flera varnings- och signallampor lysa i några sekunder när systemet gör ett funktionstest. Lamporna slocknar efter några sekunder.

Om signallampor till krockkudds- och bältessträckarsystemet  fortsätter lysa eller



blinka, indikerar det en funktionsstörning i krockudds- och bältessträckarsystemet »» ⚠. Låt en specialiserad verkstad kontrollera systemet omedelbart.

Om passagerarkrockkudden fram är inaktiverad fortsätter varningslampan **PASSENGER AIR BAG OFF** ⚠ att lysa på instrumentpanelen för att påminna dig om att krockkudden är inaktiverad. Om passagerarkrockkudden fram är inaktiverad men lampan **ändå inte lysar**, eller om den är tänd tillsammans med signallampan ⚠ på instrumentpanelen, finns det fel på krockuddssystemet »» ⚠. Om signallampan blinkar har det uppstått ett fel vid inaktiveringen av krockuddssystemet »» ⚠. Låt en specialiserad verkstad kontrollera systemet omedelbart.

⚠ VARNING

Vid fel i krockudds- och bältessträckarsystemet kan krockuddar och bältessträckare utlösas inkorrekt, inte utlösas alls eller till och med utlösas plötsligt.

- Passagerarna löper risk för allvarliga eller dödliga skador. Låt en specialiserad verkstad kontrollera systemet omedelbart.
- Montera inte en bilbarnstol på passagersätet fram och ta inte bort en monterad bilbarnstol! Passagerarkrockkudden fram kan lösa ut vid en olycka, även om den har ett fel.

⌚ VIKTIGT

Var alltid uppmärksam på tända signallampor och motsvarande beskrivningar och instruktioner för att undvika att bilen eller passagerarna skadas.

Krockuddar fram



Bild 13 Förarkrockkudde i ratten.



Bild 14 Krockkudde för framsätesspassagerare monterad i instrumentpanelen.

Förarens främre krockkudde är placerad i ratten och framsätesspassagerarens krockkudde är placerad i instrumentpanelen. Krockkuddarna markeras med ordet "AIR-BAG".

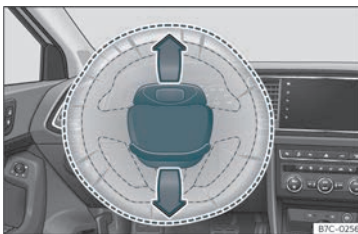
När förarens eller framsätesspassagerarens krockkuddar utlösas så sitter höljlarna kvar i ratten respektive instrumentbrädan »» bild 13»» bild 14.

Tillsammans med säkerhetsbältena ger det främre krockuddssystemet de främre passagerarna extra skydd för huvudet och bröstet vid en allvarlig frontalkrock »» ⚠.

Den speciella designen gör att drivgasen töms ut ur krockkudden när en person pressas mot den. På så sätt skyddas huvudet och bröstet av krockkudden. Efter kollisionen sjunker krockkudden ihop tillräckligt för att ge fri sikt.

⚠ VARNING

- I utlösningsområdet mellan passageraren fram och krockkuddarna får det under inga omständigheter finnas andra passagerare, husdjur och föremål.
- Krockkuddarna ger endast skydd för en olycka och ska därför bytas ut efter att de har löst ut.
- Det är också viktigt att inte fästa några föremål som dryckeshållare eller telefonfästen på ytorna som täcker styrdonen för krockkudden.

Aktivera och inaktivera passagerarkrockkudde fram*



Bild 15 Brytare för aktivering och inaktivering av passagerarkrockkudden.





Bild 16 Instrumentpanel: signallampa som visar om krockkudden på passagerarsidan fram är inaktiverad.

Inaktivera endast passagerarkrockkudden fram om du måste använda en bakåtvänd bilbarnstol i det främre passagerarsätet.

CUPRA rekommenderar att bilbarnstolen monteras i baksätet för att förhindra att krockkudden på passagerarsidan fram måste inaktiveras.

När passagerarkrockkudden fram **inaktiveras** betyder det att enbart passagerarkrockkudden fram är inaktiverad. Alla andra krockkuddar i bilen är fortfarande aktiva.

Inaktivera och aktivera passagerarkrockkudde fram

- Slå av tändningen.
- Öppna dörren på passagerarsidan fram.
- Sätt in nyckeln i hålet till brytaren som används för att inaktivera passagerarkrockkudden fram»» **bild 15**. Ca 3/4 av nyckeln kan stickas in.
- Vrid nyckeln så att dess läge ändras till **OFF** (inaktivera) eller till **ON** (aktivera). Om det är svårt att vrida runt nyckeln bör du kontrollera att du fört in nyckeln ända in.
- Stäng vänster passagerardörr.
- När krockkudden inaktiverats, slå på tändningen och kontrollera att signallampen **OFF**  fortfarande lyser där det står **PASSENGER AIR BAG OFF**  i mittendelen av instrumentbrädan»» **bild 16**.
- När krockkudden aktiveras igen ska man kontrollera att när tändningen slås på ska signallampen **OFF**  inte tändas och lampan

ON  lyser fast eller i 60 sekunder och slocknar sedan.

⚠ VARNING

- Föraren av fordonet är ansvarig för att inaktivera eller aktivera krockkudden.
- Slå alltid av tändningen innan passagerarkrockkudden fram inaktiveras! Om så inte görs kan det leda till fel på krockkuddens inaktiveringssystem.
- Lämna aldrig nyckeln i omkopplaren för inaktivering av krockkudden, eftersom den kan skadas eller aktivera eller inaktivera krockkudden under körning.
- Om en krockkudde av någon anledning är inaktiverad ska den aktiveras igen så snart som möjligt så att den uppfyller sin skyddsfunktion.

Knärockkudde*



Bild 17 På förarsidan: knärockkuddens placering



Bild 18 På förarsidan: krockkuddens utlösningsområde för knäna.

Knärockkudden sitter under instrumentbrädan på förarsidan»» bild 17. Krockkuddarna markeras med ordet "AIRBAG".

Det inramade området (utlösningssområdet) »» bild 18 täcks av knärockkudden när den

löses ut. Föremål aldrig placeras eller monteras i dessa områden.

 VARNING

- Knärockkudden löses ut framför förarens knän. Se till att utlösningssområdena för knärockkuddarna alltid är tomma.
- Fäst aldrig föremål på knärockkuddens lock eller i dess utlösningssområde.
- Ställ in förarsätet så att det finns ett avstånd på minst 10 cm mellan dina knän och knärockkuddens placering. Om din kroppsbyggnad förhindrar dig från att uppfylla dessa krav ska du kontakta en specialiserad verkstad.

Sidokrockkuddar*



Bild 19 Sidokrockkudde i förarsätet.





Bild 20 Illustration av fullständigt utlösta sidokrockkuddar på bilens vänstra sida.

Sidokrockkuddarna sitter i förarsätets och i passagerarsätets ryggstöd»» bild 19.

Dess placering indikeras av ordet "AIRBAG" på den övre delen av sätenas baksida eller på den nedre klädseln med ordet AIRBAG inpräglad.

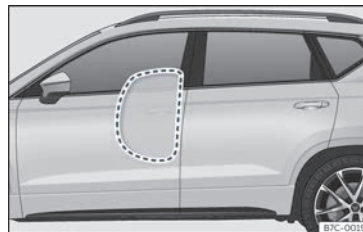
Tillsammans med säkerhetsbältena ger systemet med sidokrockkuddar extra skydd för överkroppen vid allvarliga sidokrockar »» .

Vid en sidokollision minskar sidokrockkuddarna risken för skador på de delar av passagerarnas kroppar som är vända mot kollisionen. Förutom deras normala funktion, håller säkerhetsbältena även kvar passagerarna vid en sidokollision. På så sätt ger dessa krockkuddar maximalt skydd.

⚠ VARNING

- Om du inte använder säkerhetsbältet, om du lutar dig framåt eller inte sitter korrekt när bilen är i rörelse, är det större risk för att du skadar dig om sidokrockuddssystemet aktiveras vid en olycka.
- För att sidokrockkuddarna ska kunna ge maximalt skydd ska den föreskrivna sittpositionen alltid följas med säkerhetsbältena fastsatta under körning.
- Vid en sidokollision kommer inte sidokrockkuddarna att fungera om sensorerna inte mäter tryckökningen på dörrarnas insida korrekt, på grund av luft som trycks ut genom områdena med hål eller öppningar i dörrpanelen.
- Kör aldrig om de inre dörrpanelerna har demonterats eller om panelerna inte har monterats korrekt.
- Kör aldrig bilen om högtalarna i dörrpanelerna har demonterats, såvida inte hälen efter högtalarna har förslutits på ett korrekt sätt.
- Kontrollera alltid att öppningarna har förslutits eller täckts om högtalare eller annan utrustning monteras inuti dörrpanelerna.
- Passagerare på ytterplatserna får aldrig placera föremål eller husdjur i utlösningsområdet mellan dem och krockkuddarna, eller låta barn eller andra passagerare sitta i detta område. Det är också viktigt att aldrig fästa några tillbehör (som dryckeshållare)

på dörrarna. Det försämrar det skydd som sidokrockkuddarna ger.

- De inbyggda klädkrokarna ska endast användas för lätta kläder. Lämna aldrig tunga eller vassa i fickorna.
- Stora krafter, som kraftiga slag eller sparkar, får ej riktas mot ryggstödet stoppning eftersom systemet kan skadas. I sådana fall kommer inte sidokrockkuddarna att lösas ut.
- Skyddsöverdrag får under inga omständigheter sättas över säten med sidokrockkudde om inte överdragen har godkänts för användning i din bil. Eftersom krockkudden aktiveras från ryggstödet sida skulle konventionella överdrag hindra sidokrockkudden och minska krockkuddens effektivitet betydligt.
- Skador på sätets originaldynor eller på sidokrockkuddarnas sömmar måste repareras omedelbart av en specialiserad verkstad.
- Krockkuddarna ger endast skydd för en olycka och ska därför bytas ut efter att de har löst ut.
- Allt arbete med sidokrockuddssystemet eller demontering och montering av krockkuddskomponenter vid annat reparationsarbete (såsom demontering av framsätet) får endast utföras hos en specialiserad verkstad. Annars kan det leda till fel på krockuddssystemets funktion.

Huvudkrockkuddar*



Bild 21 Placering av krockkuddar som skyddar huvudet.

Huvudkrockkuddarna sitter ovanför dörrarna på båda sidor på fordonets insida»» **bild 21** och är utmärkta med texten "AIRBAG".

Tillsammans med säkerhetsbältena ger systemet med huvudskyddskrockkuddar bilens passagerare extra skydd för huvud och överkropp vid en allvarlig sidokrock »» **Δ**.

Det inramade området täcks av huvudkrockkudden när den löses ut (utlösningsområde) »» **bild 21**. Därför ska föremål aldrig placeras eller monteras i detta område »» **Δ**.

I händelse av en sidokollision löser huvudkrockkudden ut sig på bilens krocksida.

Huvudkrockkuddarna minskar risken för skador på de passagerare i sidosätena fram och bak som utsätts för krocken. »»

⚠ VARNING

- För att huvudkrockkuddarna ska kunna ge maximalt skydd ska den föreskrivna sittpositionen alltid följas med säkerhetsbältena fastsatta under körning.
- Av säkerhetsskäl måste huvudkrockkudden inaktiveras i fordon som är utrustade med en skärm som delar upp kupén. Kontakta din tekniska support för att få denna justering utförd.
- Inga andra personer, djur eller föremål får finnas mellan passagerarna på yttersätena och huvudkrockkuddarnas utlösningssområde så att huvudkrockkudden kan lösas ut helt utan problem och ge bästa möjliga skydd. Soljalusier som inte uttryckligen har godkänts för användning i ditt fordon får därför inte monteras på sidofönstren.
- De inbyggda klädkrokarna ska endast användas för lätta kläder. Lämna aldrig tunga eller vassa i fickorna. Häng aldrig kläder på galgar.
- Krockkuddarna ger endast skydd för en olycka och ska därför bytas ut efter att de har löst ut.
- Allt arbete med systemet med huvudkrockkuddar eller demontering och montering av krockkuddskomponenter vid annat reparationsarbete (såsom demontering av takfoder) får endast utföras hos en specialiserad verkstad. Annars kan det leda till fel på krockkuddssystemets funktion.

- Sido- och huvudkrockkuddarna styrs av sensorer som sitter på framdörrarnas insida. För att säkra en korrekt funktion hos sido- och huvudkrockkuddarna ska varken dörrarna eller dörrpanelerna modifieras på något sätt (t.ex. montering av högtalare). Om framdörren är skadad kanske inte krockkuddssystemet fungerar korrekt. Allt arbete på framdörren ska utföras av en specialiserad verkstad.

Säker körning med barn i bilen

Barnsäkerhet

Inledning

Från olycksstatistik vet vi att det av säkerhetsskäl är att rekommendera att barn under 12 år åker i baksätet. Beroende på ålder, längd och vikt ska barn som färdas i baksätet använda bilbarnstol eller säkerhetsbälte. Av säkerhetsskäl ska bilbarnstolen monteras i baksätet, antingen i mitten eller bakom passagerarsätet.

Fysikens lagar och krafterna som uppstår vid en kollision gäller även barn»» sidan 18. Till skillnad från vuxna har barn inte fullt utvecklade muskler och skelett. Det innebär att barn löper högre risk för skador.

För att minska risken för personskador ska barn alltid använda speciella säkerhetsbälten anpassade för barn när de åker i bilen.

Dessa säkerhetssystem har specialutvecklats och godkänts i enlighet med bestämmelse ECE-R44.

CUPRA rekommenderar att spänna fast bilbarnstolarna som visas på webbplatsen enligt beskrivningen nedan:

- Bakåtvända bilbarnstolar (grupp 0+): ISO-FIX och stödben (Peke GO Plus + ISOFIX Base (RWF)).
- Framåtvända bilbarnstolar (grupp 1): ISO-FIX och Top Tether (Peke G1 ISOFIX DUO Plus).
- Framåtvända bilbarnstolar (grupp 2): säkerhetsbälte och ISOFIX (ROMER BRITAX KID-FIX² S).
- Framåtvända bilbarnstolar (grupp 3): med säkerhetsbälte (ROMER BRITAX KID-FIX² S).

Följ tillverkarens instruktioner och observera lagstadgade krav vid montering och användning av bilbarnstolar. Läs och följ alltid»» sidan 32.

Vi rekommenderar att du alltid har tillverkarens instruktioner för bilbarnstolen tillsammans med den andra dokumentationen i bilen.

Gruppklassificering av bilbarnstolar



Bild 22 Exempel på bilbarnstolar.

Använd enbart bilbarnstolar som är officiellt godkända och lämpliga för barnet.

Dessa säten berörs av standarderna ECE-R44 eller ECE-R129. ECE-R betyder: Economic Commission for Europe Regulation.

Bilbarnstolar enligt viktgrupp

Bilbarnstolarna är indelade i 5 kategorier:

Åldersgrupp	Barnets vikt
Grupp 0	Upp till 10 kg
Grupp 0+	Upp till 13 kg
Grupp 1	Från 9 till 18 kg
Grupp 2	Från 15 till 25 kg
Grupp 3	Från 22 till 36 kg

Bilbarnstolar som har testats och godkänts enligt standarderna ECE R44 eller ECE-R129 bär testmärket ECE-R44 eller ECE-R129 på bilbarnstolen (bokstaven E i en cirkel med testnumret under).

Följ tillverkarens instruktioner och observera lagstadgade krav vid montering och användning av bilbarnstolar.

Vi rekommenderar att du alltid lägger tillverkarens instruktioner för bilbarnstolen tillsammans med den andra dokumentationen i bilen.

CUPRA rekommenderar att du använder barnsäten från katalogen **Original Accessories**. Dessa bilbarnstolar har utvecklets och testats för att användas i våra fordon. Du kan hitta rätt bilbarnstol till din modell och åldersgrupp hos våra återförsäljare.

Bilbarnstolar efter godkännandekategori

Bilbarnstolar kan ha godkännandekategori universal, semi-universal, fordonsspecifik (alla enligt standarden ECE-R44) eller i-Size (enligt standarden ECE-R129).

- **Universal:** bilbarnstolar med universellt godkännande kan monteras på alla bilar. Det är inte nödvändigt att konsultera någon modellista. Vid universellt godkännande för ISO-FIX är bilbarnstolen även utrustad med ett Top Tether-bälte. »

- **Semi-universal:** semi-universalt godkännande kräver säkerhetsanordningar för att fästa bilbarnstolen som kräver ytterligare tester utöver standardkraven för universellt godkännande. Bilbarnstolar med semi-universalt godkännande inkluderar en lista över fordonstyper i vilka de kan monteras.
- **Fordonsspecifik:** fordonsspecifikt godkännande kräver ett dynamiskt test av bilbarnstolen för varje specifik fordonstyp. Bilbarnstolar med fordonsspecifikt godkännande inkluderar även en lista över fordonstyper i vilka de kan monteras.
- **i-Size:** bilbarnstolar med i-Size-godkännande måste uppfylla kraven som föreskrivs i standarden ECE-R 129 gällande installation och säkerhet. Bilbarnstolens tillverkare kan ge dig information om vilka säten som är i-Size-godkända för detta fordon.

Montering och användning av bilbarnstolar



Bild 23 Krockkuddsetikett: På solskydd på passagerarsidan



Bild 24 Krockkuddsetikett: På den bakre ramen av passagerardörren

Varning om montering av bilbarnstol

Ta hänsyn till följande allmänna varningar om du ska montera en bilbarnstol. De gäller för

alla bilbarnstolar oavsett deras förankringssystem.

- Läs och följ instruktionsboken från tillverkaren av bilbarnstolen.
- Bilbarnstolen bör helst monteras i baksätet bakom passagerarsätet så att barnet kan kliva ur bilen på sidan med trottoar.
- Ställ in säkerhetsbältes höjd så att det anpassar sig till bilbarnstolen naturligt, utan att det vrids. Den lägsta positionen för höjreglering av säkerhetsbälten måste användas med bakåtvända bilbarnstolar.
- För att använda en bilbarnstol i baksätet på rätt sätt måste det främre ryggstödet justeras så att det inte har kontakt med bilbarnstolen i baksätet, utfall att det är placerat i motsatt riktning mot bilen. Vid framåtvända säkerhetssystem måste det främre ryggstödet justeras så att det inte har kontakt med barnets fötter.
- För korrekt montering av bilbarnstolar i baksätet måste nackskyddet justeras eller monteras ur för att förhindra kontakt med stolen.
- Om en stol av semi-universell typ som fästs i bilen med säkerhetsbälte och stödben ska monteras får denna aldrig monteras i mitsätet eftersom avståndet till golvet är mindre än på andra platser och stödbenet ger inte ett tillräckligt stöd för bilbarnstolen.
- Vid montering av en bilbarnstol i passagerarsätet fram måste sätet flyttas bakåt så

långt det får och placeras i sin högsta position. Ryggstödet måste också ställas in till vertikal position¹⁾.

Viktig information om passagerarkrockkudden fram

En etikett med viktig information om passagerarkrockkudden är placerad på passagerarens solskydd och/eller på dörrkarmen på passagerarsidan»» bild 23.

Läs och följ alltid säkerhetsinformationen i följande kapitel:

- Säkerhetsavstånd till passagerarkrockkudden»» sidan 23.
- Föremål mellan passageraren och passagerarsidans krockkudde »» ⚠ i Krockkuddar fram på sidan 26.

Den främre krockkudden på passagerarsidan utgör, när den är aktiverad, en allvarlig risk för ett barn som sitter bakåtvänt, eftersom krockkudden kan träffa sätet med sådan kraft att den kan orsaka allvarliga eller livshotande skador. Barn upp till 12 år ska alltid åka i baksätet.

Därför rekommenderar vi bestämt att barn åker i baksätet. Detta är den säkraste platsen

i bilen. Alternativt kan passagerarkrockkudden inaktiveras med en nyckelbrytare»» sidan 27. När barn åker med i bilen ska en bilbarnstol som är lämplig för respektive barns ålder och storlek användas»» sidan 31.

⚠ VARNING

- Om en bilbarnstol monteras i passagerarsätet ökar riskerna för att barnet ska få allvarliga eller dödliga skador vid en olycka.
- En utlösande passagerarkrockkudde kan slå till det bakåtvända barnsätet och slunga iväg det med stor kraft mot dörren, taket eller ryggstödet.
- Montera aldrig ett barnsäte bakåtvänt i passagerarsätet om inte passagerarkrockkudden fram har inaktiverats. Risk för livshotande skador på barnet! Om det är nödvändigt att montera bilbarnstol i passagerarsätet fram måste krockkudden inaktiveras»» sidan 27. Om passagerarsätet kan justeras i höjd ska det sättas i det högsta och mest upprätta läget. Om du har ett fast säte ska inga barnsäkerhetssystem monteras på denna plats.
- Om bilen inte är utrustad med nyckelbrytare för inaktivering av krockkudden ska bilen lämnas till teknisk support. Glöm inte

att koppla in krockkudden igen när en vuxen vill sitta på passagerarsätet fram.

- Låt aldrig ett barn åka i bilen utan att vara korrekt fastsatt, eller stå upp eller stå på knä i sätet under körning. Vid en olycka kan barnet slungas genom bilen och orsaka livshotande skador på sig självt och andra passagerare.
- Lämna aldrig ett barn ensamt i en bilbarnstol eller i bilen.
- Barn som är kortare än 1,5 meter får inte använda vanliga säkerhetsbälten utan bilbarnstol eftersom det kan orsaka skador på buk och nacke vid en plötslig inbromsning eller en olycka.
- Om en bilbarnstol monteras i baksätet bör barnläset aktiveras»» sidan 101.

Fästsystem

Beroende på land, används olika fästsystem för montering av bilbarnstolar.

Översikt över fästsystem

- **ISOFIX:** ISOFIX är ett standardiserat fästsystem som tillåter en snabb och säker fastsättning av bilbarnstolar i bilen. ISOFIX-fästet »

¹⁾ Nationella lagar samt tillverkarens instruktioner ska efterföljas när man använder eller installerar bilbarnstolar.

skapar en styv förbindelse mellan bilbarnstolen och bilens chassi.

Bilbarnstolen har två styva fästklämmor som kallas för spännen. Dessa spännen sitter i ISOFIX-fästringarna som sitter mellan sätesdynan och ryggstödet i fordonets baksäte (på sidorna). ISOFIX-fästsystem används huvudsakligen i Europa»» sidan 34. Om det är nödvändigt kan ISOFIX-fästet kompletteras med ett Top Tether-bälte eller ett stödben.

- **Automatiskt trepunktssäkerhetsbälte.**

När det är möjligt, rekommenderas att fästa bilbarnstolarna med ISOFIX-systemet i stället för att fästa dem med ett automatisk trepunktssäkerhetsbälte»» sidan 38.

Extra fästsystem:

- **Top Tether:** Top Tether-bältet leds över baksätets ryggstöd och fästes i en fästpunkt med en krok. Förankringspunkterna sitter på baksätets ryggstöd på bakluckans sida»» sidan 37. Ringen där Top Tether-bältet ska fästas är märkt med en ankarsymbol.

- **Stödben:** vissa bilbarnstolar stöder mot bilgolvet med ett stödben. Stödbenet förhindrar att bilbarnstolen tippas framåt vid en krock. Bilbarnstolar med stödben ska endast användas i passagerarsätet och i baksätets ytterplatser »» ⚠. För montering av denna typ av säte ska du även konsultera listan över godkända bilar för denna montering, som finns tillgänglig i instruktionerna för barnsäkerhetssystem.

Rekommenderade system för att fästa bilbarnstolar

CUPRA rekommenderar att fästa bilbarnstolar på följande sätt:

- **Bakåtvända babyskydd eller bilbarnstolar:** ISOFIX och stödben eller iSize.
- **Bilbarnstolar i färdriktningen:** ISOFIX och Top Tether.

⚠ VARNING

Felaktig användning av stödbenet kan orsaka allvarliga eller livshotande skador.

- Se till att stödbenet är korrekt och säkert monterat.

Montera en bilbarnstol med ISOFIX/iSize och Top Tether*-system



Bild 25 Baksäte: ISOFIX-/iSize-monteringsringar.



Bild 26 Baksäten: Montera ett barnsäte med ISO-FIX-systemet.

Bilbarnstolar kan monteras snabbt, enkelt och säkert på baksätets ytterplatser med "ISOFIX"- och Top Tether*-system.

Två "ISOFIX"-ringar finns monterade på baksätets ytterplatser. I vissa bilar sitter ringarna

på sätesramen och i andra sitter de i baksätets golv. "ISOFIX"-ringarna sitter mellan baksätets ryggstöd och sätesdynan»» bild 25 . Top Tether*-ringarna sitter på baksidan av

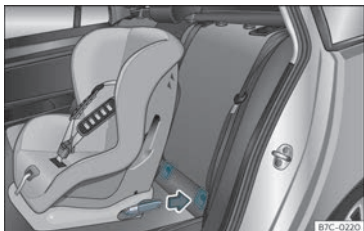
baksätets ryggstöd (bakom ryggstödet eller i bagageutrymmet)»» sidan 37 .

Se tabellen nedan för att förstå "ISOFIX"-systemets kompatibilitet i fordonet.

ISOFIX-positioner i bilen

Viktgrupp	Storleksklass ^{a)}	Elektrisk utrustning	Framre passagerarsäte		Bakre sidosäte	Bakre mittsäte
			krockkudden aktiv-rad	krockkudden inaktiverad		
Babyskydd	F	ISO/L1	X	X	X	X
	G	ISO/L2	X	X	X	X
Grupp 0 till 10 kg	E	ISO/R1	X	X	IL	X

IUF: Lämplig för framåtvända universella barnsäkerhetssystem med ISOFIX som godkänts för användning i denna viktgrupp.

IL: Den är lämplig för vissa ISOFIX-barnsäkerhetssystem (CRS) som kan gälla för den specifika bilen, begränsade eller semi-universella kategorier. Ta hänsyn till bilbarnstolstillverkarens fordonlista.

X: ISOFIX-position ej lämplig för barnsäkerhetssystem med ISOFIX för denna viktgrupp eller storleksklass.



Säkerhet

Viktgrupp	Storleksklass ^{a)}	Elektrisk utrustning	Framre passagerarsäte		Bakre sidosäte	Bakre mittsäte
			krockkudden aktiverad	krockkudden inaktiverad		
Grupp 0+ till 13 kg	E	ISO/R1	X	X	IL	X
	D	ISO/R2	X	X	IL	X
	C	ISO/R3	X	X	IL	X
Grupp I 9 till 18 kg	D	ISO/R2	X	X	IL	X
	C	ISO/R3	X	X	IL	X
	B	ISO/F2	X	X	IUF/IL	X
	B1	ISO/F2X	X	X	IUF/IL	X
	A	ISO/F3	X	X	IUF/IL	X
Grupp II 15 till 25 kg	---	---	X	X	---	X
Grupp III 22 till 36 kg	---	---	X	X	---	X

IUF: Lämplig för framåtvända universella barnsäkerhetssystem med ISOFIX som godkänts för användning i denna viktgrupp.

IL: Den är lämplig för vissa ISOFIX-barnsäkerhetssystem (CRS) som kan gälla för den specifika bilen, begränsade eller semi-universella kategorier. Ta hänsyn till bilbarnstolstillverkarens fordonlista.

X: ISOFIX-position ej lämplig för barnsäkerhetssystem med ISOFIX för denna viktgrupp eller storleksklass.

^{a)} Angivelsen av klass utifrån storlek motsvarar den godkända kroppsvikten för bilbarnstolen. För bilbarnstolar med universellt eller semi-universellt godkännande anges klass utifrån storlek på ECE-godkännandeetiketten. Angivelsen av klass utifrån storlek anges på motsvarande bilbarnstol.

Bilens i-Size-positioner

Främre passagerarsäte		Bakre sidosäte	Bakre mittsäte
krockkudden aktiverad	krockkudden inaktiverad		
X	X	i-U	X

i-U: Lämplig position för framåtvända och bakåtvända i-Size-barnsäkerhetssystem med universellt godkännande.

X: Inte lämplig position för i-Size-barnsäkerhetssystem.

Fästa en bilbarnstol med "ISOFIX/iSize"-system

Du måste följa instruktionerna från tillverkaren av bilbarnstolen.

- Tryck bilbarnstolen mot "ISOFIX/iSize"-låsringarna tills du hör att den kopplas fast ordentligt»» bild 26 . Om bilbarnstolen är utrustad med Top Tether*-föranlingspunkter ska de fästas i avsedd ring»» sidan 37 . Följ instruktionerna från tillverkaren av bilbarnstolen.

- Dra i bilbarnstolen på båda sidor för att säkerställa att den sitter fast ordentligt.

Bilbarnstolar med "ISOFIX"- och Top Tether*-fästsystem finns att införskaffa hos teknisk support.

⚠ VARNING

Fästringarna är utformade endast för användning med bilbarnstolar med "ISOFIX"- och Top Tether*-system.

- Fäst aldrig andra bilbarnstolar som inte har "ISOFIX"- eller Top Tether*-system, säkerhetsbälten eller föremål i fästringarna. Detta kan resultera i livshotande skador på barnet.
- Se till att barnsätet är korrekt förankrat med "ISOFIX"- och Top Tether*-fästringarna.

Top Tether*-föranlingsbälten



Bild 27 Baksäten: justering och montering enligt Top Tether-bältet.

»

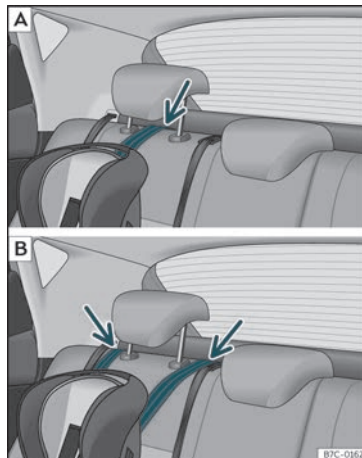

Bild 28 Baksätets ryggstöd: Top Tether-fästringar.

Bilbarnstolar med Top Tether-system har ett bälte för att fästa bilbarnstolen i bilens förankringspunkt på baksidan av baksätets ryggstöd och ger således mer skydd.

Syftet med förankringsbältet är att minska barnsätets rörelse framåt vid en krock, vilket minskar risken för skador mot huvudet från slag mot bilens insida.

Spänna fast bilbarnstolen med säkerhetsbältet

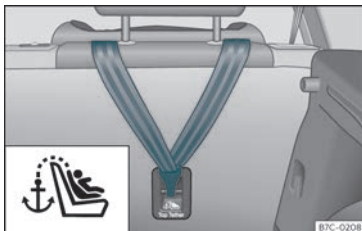
Om man vill montera en bilbarnstol i kategorin universellt godkännande (U) måste man kontrollera att bilbarnstolen är godkänd för

Använda Top Tether för bakåtvända bilbarnstolar

Idag finns det mycket få bakåtvända bilbarnstolar som har Top Tether. Läs och följ instruktionerna från bilbarnstolens tillverkare nogga för att montera Top Tether-bältet på ett korrekt sätt.

Säkra förankringsbältet

- Installera bilbarnstolens Top Tether-förankringsbälte enligt tillverkarens anvisningar.
- Placera bältet under baksätets nackskydd >>> **bild 27** (lyft eller ta bort nackskyddet, om det är nödvändigt enligt sätets anvisningar).
- Dra i bältet och säkra det ordentligt i ryggstödet förankringspunkt >>> **bild 28**.
- Dra åt bältet ordentligt enligt tillverkarens instruktioner.

bilen. All nödvändig information finns på bilbarnstolens orange etikett om ECE-godkän-

Frigöra förankringsbältet

- Lossa bältet enligt tillverkarens instruktioner.
- Tryck på låset och frigör det från förankringen.

⚠ VARNING

En felaktig montering av bilbarnstolen ökar risken för skada vid krock.

- Bind aldrig förankringsbältet i en krok i bagageutrymmet.
- Bind eller fäst aldrig bagage eller andra föremål på de nedre förankringspunkterna (ISOFIX) eller de övre (Top Tether).

ande. Följande tabell visar de olika monteringsalternativen.

Säker körning med barn i bilen

Viktgrupp	Framre passagerarsäte ^{a)}		Bakre sidosäte	Bakre mittsäte ^{b)}
	Krockkudden aktiverad	krockkudden inaktiverad ^{c)}		
Grupp 0 till 10 kg	X	U	U	U
Grupp 0+ till 13 kg	X	U	U	U
Grupp I 9 till 18 kg	X	U	U	U
Grupp II 15 till 25 kg	X	UF	UF	UF
Grupp III 22 till 36 kg	X	UF	UF	UF

X: Inte kompatibel för installation av bilbarnstolar i denna konfiguration.

U: Lämplig för universella säkerhetssystem för användning i denna viktgrupp.

UF: Godtagbara för framåtvända universella barnsäkerhetssystem som godkänts för användning i denna grupp.

- a) Nationella lagar samt tillverkarens instruktioner ska efterföljas när man använder eller installerar bilbarnstolar.
- b) För semi-universella stolar där fastspänningssystemet består av bilens säkerhetsbälte och stödben, ska de inte användas i det mittersta baksätet.
- c) Säten **utan** höjdjustering ska placeras i det bakersta läget. Säten **med** höjdjustering ska placeras i det bakersta och högsta läget.

Spänna fast bilbarnstolen med säkerhetsbältet

- Ställ in säkerhetsbältes höjd så att det anpassar sig till bilbarnstolen naturligt, utan att det vrids. Den lägsta positionen för höjddreglering av säkerhetsbälten måste användas med bakåtvända bilbarnstolar.
- Sätt säkerhetsbältet på plats och för det genom bilbarnstolen enligt tillverkarens instruktioner.
- Se till att säkerhetsbältet inte är vridet.
- För in låstungen i bältets fäste tills det klickar fast.

VARNING

Vid resor med bil måste barn sitta fast med ett säkerhetssystem som är lämpligt för dess ålder, vikt och storlek.

- Läs och följ alltid information och varningar gällande användning av bilbarnstolar
- >>> sidan 32.

Nödfall

Hjälp vid driftstopp

Informations-, assistans- och nödsamtalstjänst*

Så funkar det



Bild 29 På takkonsolen: rösttjänstreglage

Beroende på utrustningen finns det ett reglage på takkonsolen.

Genom att trycka på knapparna **i**, **☞** och **SOS** >> **bild 29** kan man få följande rösttjänster:

- informationssamtal
- assistanssamtal
- nödsamtal.

Anslutningen upprättas av ett inbyggt styrdon.

När en rösttjänst aktiveras, upprättas en anslutning med en telefonlinje.

Signallampa

Kontrollenheten har en varningslampa >>> **bild 29** (pil). Den visar följande statusar:

- **Av::** Tjänsten e-Call är otillgänglig.
- **Blinkar rött i ungefär 20 sekunder efter att tändningen slagits på:** Tjänsten eCall är av.
- **Lyser rött:** Systemfel. Tjänsten e-Call är tillgänglig med vissa begränsningar. CUPRA rekommenderar att du uppsöker en specialiserad verkstad.
- **Lyser grönt:** Tjänsten eCall är tillgänglig. Systemet fungerar som det ska.
- **Blinkar grönt:** Det pågår ett röstsamtal.

i Informationssamtal¹⁾

Med informationssamtal rings ett samtal till kundtjänsten för SEAT, S.A.

☞ Assistanssamtal¹⁾

Med assistanssamtal kan man direkt begära specialiserad hjälp vid händelse av ett haveri.

Tillsammans med röstsamtalet skickas vissa fordonsdata, t.ex. din nuvarande plats.

SOS Nödsamtalstjänst¹⁾

Om ett nödsamtal görs manuellt eller aktiveras automatiskt vid en olycka då krockkudden utlöses, sänds relevant olycksinformation ut, t.ex. bilens aktuella position >>> **sidan 316**.

Om samtalet är offentligt kommer personen i andra ändan använda språket i det land där du befinner dig.

Om samtalet är privat kommer personen i andra ändan hjälpa dig på det språk du har ställt in i infotainmentsystemet. Om det inställda språket inte är tillgängligt kommer engelska användas.

Vidarekoppling till nödnummer 112

Om nödsamtalstjänsten är begränsad eller inte kan utföras rings ett nödsamtal till 112.

Följande förhållanden kan orsaka att nödsamtalstjänst fungerar på ett begränsat sätt eller att samtalet dirigeras om till nödnumret 112:

- Nödsamtalet görs från ett område med svag eller ingen mobil- och GPS-signal, samt

¹⁾ Finns endast tillgängligt i vissa länder.

t.ex. tunnlar, mellan höga byggnader, garage, underjordiska transportvägar, berg och dalar.

- Om områden med tillräcklig täckning för mobiltelefon och GPS kan nätverket för den berörda telekommunikationsoperatören vara otillgängligt.
- I vissa länder är nödsamtalstjänsten inte tillgänglig på grund av juridiska skäl. Det finns ingen giltig licens för användning av nödsamtalstjänsten.
- De bilkomponenter som krävs för nödsamtalet är skadade eller får inte tillräckligt med kraft.
- I vissa länder kan nödsamtalstjänsten vara otillgänglig och beroende på bilens plats, signalampor och till och med andra samtal bete sig på ett visst sätt.

Observera

Servicesamtal och informationssamtal kan medföra en extra samtalskostnad.

Nödutrustning

Verktygssats



Bild 30 Under golvpanelen i bagageutrymme: verktygssats.

Däckreparationssatsen finns under golvpanelen i bagageutrymme. Komma åt fordonssverktyg»» sidan 130.

Verktygssatsen innefattar:

- ① Adapter för hjulbultarna med stödskydd*
- ② Avtagbar bogserögla
- ③ Hjulbultshylsnyckel*
- ④ Hisspak för domkraft
- ⑤ Domkraft*
- ⑥ Krok för att lossa centrala navkapslar*
- ⑦ Klämma för att ta bort hjulbultslock

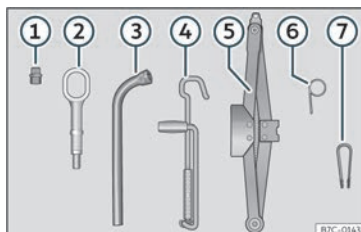
Vissa av de listade enheterna fås endast med vissa modellversioner, eller finns som extrautrustning.

VARNING

Vid en plötslig inbromsning eller manöver och i synnerhet vid olyckor kan lösa föremål såsom verktygssatsen, däckreparationssatsen eller reservhjulet kastas runt i kupén och orsaka allvarliga personskador.

- Se till att verktygssatsen, däckreparationssatsen och reservhjulet sitter fast ordentligt i bagagerummet.

VARNING

Olämpliga eller skadade verktyg kan förorsaka skador eller olyckor.

- Använd aldrig olämpliga eller skadade verktyg.

Observera

Domkraften är i allmänhet underhållsfri. Vid behov bör den smörjas med universalfett.

Däckreparationer

TMS (Tyre Mobility System)*

Med däckreparationssatsen* (TMS) kan du på ett säkert sätt laga punkteringar som har orsakats av främmande föremål med diameter på upp till cirka 4 mm. **Avlägsna inte det främmande föremålet (skruven, spiken etc) från däckets.**

Efter reparation av däckets med hjälp av tätningsmedlet måste däcktrycket kontrolleras efter ca 10 minuters körning.

Använd endast däckreparationssatsen på egen hand om bilen är parkerad på en säker plats, du vet hur du ska göra och du har tillgång till en däckreparationssats! I annat fall ska en yrkesman anlitas.

Använd inte tätningsmedel i följande fall:

- Om fälgen är skadad.
- Om temperaturen understiger -20°C.
- Om skadan på däckets är större än 4 mm.
- Om du har kört med mycket lågt eller inget däcktryck.
- Om tätningsmedelsflaskan har passerat utgångsdatumet.

VARNING

Det kan vara farligt att använda tyre mobility system, i synnerhet vid arbete nära väg-

banan. Följ nedanstående instruktioner så att du inte riskerar en olycka eller personskada:

- Stanna bilen på ett säkert sätt så snart som möjligt. Parkera den på tryggt avstånd från annan trafik.
- Parkera på ett plant och stabilt underlag.
- Se till att passagerarna, speciellt barn, inte befinner sig inom arbetsområdet.
- Varna övriga trafikanter genom att slå på varningsblinkers.
- Använd endast tyre mobility system på egen hand om du vet hur du ska göra. I annat fall ska en yrkesman anlitas.
- Däckreparationssatsen används som en tillfällig lösning i nödfall tills du kan köra till den närmsta specialiserade verkstad.
- Byt det lagade däckets snarast möjligt.
- Tätningsmedlet är hälsovådligt och måste avlägsnas omedelbart om det kommer i kontakt med huden.
- Håll alltid däckreparationssatsen utom räckhåll för småbarn.
- Stäng alltid av motorn, aktivera den elektroniska parkeringsbromsen och ställ väljarspaken i läge P för att minska risken för att bilen rör sig av misstag.

VARNING

Ett däck påfyllt med tätningsmedel har inte samma egenskaper som ett normalt däck.

- Kör aldrig snabbare än 80 km/h.
- Undvik kraftig acceleration, hård inbromsning och snabb kurvtagning.
- Kör i ca 10 minuter vid högst 80 km/h och kontrollera sedan däckets.

Miljövärd

Avfallshantera den tomma eller utgångna tätningsmedelsflaskan enligt miljöbestämmelserna.

Observera

Du kan köpa en ny tätningsmedelsflaska hos specialiståterförsäljare av CUPRA eller en SEAT-återförsäljare.

Observera

Läs den separata instruktionsboken från tillverkaren av däckreparationssatsen*.

Däckreparationssatsens innehåll*



Bild 31 Standardutförande: Däckreparationssatsens innehåll.

Däckreparationssatsen förvaras under lastgolvet i bagageutrymmet. Satsen består av följande delar»» **bild 31**:

- ① Borttagningsverktyget för ventilklägor
- ② En dekal att fästa på instrumentpanelinsatsen där den är väl synlig för föraren, för att påminna om den högsta rekommenderade hastigheten "max. 80 km/h"
- ③ Påfyllningsslang med lock
- ④ Luftkompressor (beroende på version kan det variera vilken modell).
- ⑤ ON/OFF-knapp
- ⑥ Luftningsskruv (kan också vara integrerad i påfyllningsslangen).

- ⑦ Varning genom övervakningssystemet för däcktryck (den kan också vara integrerad i påfyllningsslangen).
- ⑧ Påfyllningsslang
- ⑨ 12 V-kontakt
- ⑩ Flaska med tätningsmedel
- ⑪ Reservdäckventil

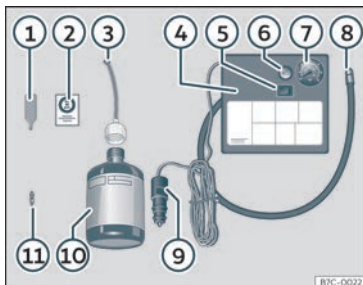
Demonteringsverktyget för ventilinsatser

① har ett spår längst ned som passar på ventilen. Ventilinsatsen kan bara skruvas i eller ur på detta sätt. Detta gäller även reservventilen ⑪.

Täta och fylla ett däck

Täta däck

- Skruva ur däckets ventilhatt och insats. Använd verktyget»» **bild 31** ① för att ta bort insatsen. Placera den på en ren yta.
- Skaka flaskan med tätningsmedel för däck-
en kraftigt»» **bild 31** ⑩.
- Skruva på påfyllningsslangen»» **bild 31** ③ på flaskan med tätningsmedel. Flaskans tätning bryts automatiskt.
- Ta bort förslutningen från påfyllningsslangen»» **bild 31** ③ och skruva fast slangen på däckventilens gänga.
- Håll flaskan upp och ner och häll **hela** flaskans innehåll i däck.

- Ta bort flaskan från ventilen.
- Sätt tillbaka pluggen på däckventilen med hjälp av verktyget»» **bild 31** ①.

Pumpa upp däck

- Skruva fast påfyllningsslangen till kompressor-pumpen»» **bild 31** ⑧ i ventilen.
 - Kontrollera att luftningsskruven är stängd»» **bild 31** ⑥.
 - Starta motorn och låt den gå.
 - Sätt i kontakten»» **bild 31** ⑨ i bilens 12-volts eluttag»» sidan 139.
 - Slå på luftkompressorn med ON/OFF-brytaren»» **bild 31** ⑤.
 - Låt kompressorn vara igång tills trycket ligger mellan 2,0 och 2,5 bar. **Max. 8 minuter.**
 - Stäng av kompressorn.
 - Skruva loss påfyllningsslangen från ventilen om den inte uppnår indikerat tryck.
 - Flytta bilen 10m så att tätningsmedlet fördelas i hela däck.
 - Skruva fast kompressor-pumpen i ventilen.
 - Upprepa pumpprocessen.
 - Om det angivna däcktrycket fortfarande inte kan nås är däck
- inte kan nås är däck för svårt skadat. Sluta och begär hjälp från en behörig tekniker.
- Stäng av kompressorn. Skruva loss påfyllningsslangen från däckventilen.

»

- När däcktrycket är mellan 2,0 och 2,5 bar, fortsätt att köra utan att överskrida 80 km/h.
- Fäst etiketten » bild 31 ② på instrumentpanelinsatsen, där den är väl synlig för föraren.
- Kontrollera trycket igen efter 10 minuter » sidan 44.

⚠ VARNING

Vid luftpåfyllningen kan kompressorn och påfyllningsslangen bli varma.

- Skydda händer och hud från de varma delarna.
- Håll den varma påfyllningsslangen och kompressorn åtskilda från lättantändligt material.
- Låt dem svalna innan du lägger tillbaka dem i bagageutrymmet.
- Om det inte går att pumpa däck till minst 2,0 bar (29 psi/200 kPa) är däckets svårt skadat, och tätningsmedlet kan inte täta däck helt. Kör inte vidare med bilen. Uppsök specialhjälp.

ⓘ VIKTIGT

Stäng av kompressorn efter maximalt åtta minuters drift så att den inte riskerar att överhettas! Innan den slås på igen behöver den svalna i flera minuter.

Kontrollera efter 10 minuters körning

Skruva fast påfyllningsslangen » bild 31 ⑤ igen och kontrollera däcktrycket på mätaren ⑥.

1,3 bar och lägre:

- **Stanna bilen!** Däcket kan inte tätas tillräckligt med hjälp av däckreparationssatsen.
- Låt en serviceverkstad åtgärda problemet » ⚠.

1,4 bar och högre:

- Fyll på luft till korrekt däcktryck.
- Återuppta försiktigt färden till närmaste specialiserade verkstad. Kör inte fortare än 80 km/h.
- Byt det skadade däck.

⚠ VARNING

Om du fortsätter köra med ett skadat däck kan en olycka och personskada inträffa.

- Avbryt körningen om däcktrycket är 1,3 bar (19 psi/130 kPa) eller lägre.
- Uppsök specialhjälp.

Byta hjul

Förarbete

- Parkera bilen på en horisontell yta och på en säker plats så långt bort som möjligt från trafiken.
- Lägg i den elektroniska parkeringsbromsen.
- Slå på bilens varningsblinkers.
- Ställ väljarspaken i läge P.
- Om du bogserar ett släp ska det kopplas loss från bilen.
- Ha fordonsverktygssatsen » sidan 41 och reservhjulet* redo » sidan 304.
- Observera gällande lagstiftning i varje land (reflexväst varningstrianglar, etc.).
- Alla passagerare ska kliva ur fordonet och vänta på en säker plats (till exempel bakom vägkräcket).

⚠ VARNING

- Följ alltid ovan nämnda steg och skydda dig själv och andra trafikanter.
- Om du byter hjulet i en backe ska du blockera hjulet på andra sidan av bilen med en sten eller liknande för att förhindra fordonet från att röra sig.

Hjulbultslock



Bild 32 Hjul: hjulbultar med lock.

Avlägsna

- Passa in plastclipset (fordonsverktyg >>> **bild 30**) över locket tills det klickar fast >>> **bild 32**.
- Avlägsna locket med hjälp av plastclipset.

Locken skyddar hjulbultarna och ska sättas tillbaka efter hjulbyte.

Den **stöldsäkra hjulbulten** har ett speciellt lock. Det passar enbart på en stöldsäker hjulbult och är inte avsett för standardhjulbultar.

Hjulbultar med stöldskydd



Bild 33 Hjulbult med stöldskydd, lock och adapter.

Lossa den låsbara hjulbulten

- Avlägsna hjulsidorna* eller locket*.
- För in specialadaptern >>> **bild 33** ① (verktygssats >>> sidan 41) i hjulbulten med stöldskydd och tryck in den så långt det går.
- För in hylsnyckeln (fordonsverktyg) så långt det går i adaptern.
- Ta bort hjulbulten >>> sidan 45.

Observera

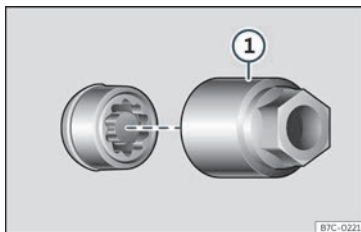
Anteckna kodnumret på hjulbulten med stöldskydd och förvara det på en säker plats, men inte i fordonet. Om du behöver en ny adapter kan du beställa en från CUR-PA specialservice eller SEAT- auktoriserad servicepartners med kodnumret.

Lossa hjulbultar



Bild 34 Hjulbyte: lossa hjulbultarna.

Använd endast fälgkorset som hör till bilen för att lossa hjulbultarna.

Lossa hjulbultarna endast ca ett varv innan du lyfter bilen med domkraften.

Om en hjulbult sitter väldigt hårt kan du försiktigt trycka på fälgkorsets ände med foten. Använd bilen som stöd och var försiktigt så att du inte halkar när du gör detta.

Lossa hjulbultar

- Montera fälgkorset så långt in som det går >>> **bild 34**.
- Håll längst ut på fälgkorset och vrid bulten ca ett varv moturs >>> .

Viktig information om hjulbultar

Fabriksmonterade fälgar och hjulbultar matchas särskilt under tillverkningen. Därför »

måste rätt hjulbultar med rätt längd och rätt bult huvuden användas om andra fälgar måste användas. Det säkras att hjulen monteras ordentligt och att bromssystemet fungerar som det ska.

Under vissa omständigheter ska du inte ens använda hjulbultar från bilar av samma modell.

⚠ VARNING

Om hjulbultarna inte dras åt ordentligt kan de lossna under körning och leda till olyckor, allvarliga skador och att du tappar kontrollen över bilen.

- Använd endast hjulbultar som motsvarar den aktuella fälgen.
- Använd aldrig olika hjulbultar.
- Bultarna och gängorna ska vara rena, fria från olja och fett och gå lätt att gänga på.
- Använd bara fälgkorset som följde med bilen från fabriken för att lossa och dra fast hjulbultar.
- Hjulbultarna bör lossas bara lite grann (cirka ett varv) så länge bilen ännu inte har lyfts upp med domkraften. Olycksrisk!
- Applicera aldrig fett eller olja på hjulbultarna eller gängorna i hjulnavet. Även om bultarna har dragits åt med rätt åtdragningsmoment kan de lossna under körning.
- Lösgör aldrig de skruvade förbanden på fälgar med bultade navkapslar.

- Om hjulbultarna dras åt till ett åtdragningsmoment under det rekommenderade värdet kan bultarna och fälgen lossna under körning. Om åtdragningsmomentet är för högt kan hjulbultarna eller gängorna skadas.

Hissa upp bilen



Bild 35 Punkter för placering av domkraft.



Bild 36 Tvärbalk: positionera domkraften på bilen.

- Placera domkraften* (fordonsverktyg) på en stadig yta. Använd en lång, stadig skiva eller liknande som stöd, vid behov. På hala underlag (som plattor) ska en gummimatta eller liknande användas för att förhindra att domkraften halkar >>> ⚠.

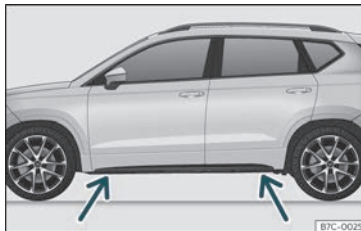
- Hitta stödpunkterna på staget (nedsänkt område) i närheten av hjulet som ska bytas >>> bild 35.

- Vrid på domkraftens* upphissningspak, placerad under stödpunkten på staget, för att höja den tills flik ① >>> bild 36 är under urtaget.

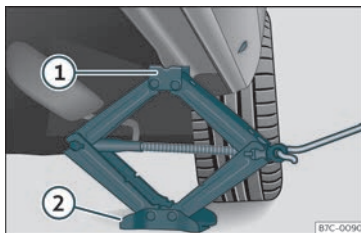
- Passa in domkraften* så att flik ① "griper tag" om urtaget som finns på staget och den mobila basen ② vilar på marken. Basplattan ② ska vara vertikal i jämförelse med stödpunkten ①.

- Fortsätt att veva på domkraften* tills hjulet har lyfts lite grann från marken.

⚠ VARNING

Den fabrikslevererade domkraften* är endast utformad för att byta hjul på den här modellen. Försök aldrig använda den för att lyfta tyngre fordon eller annan last. Risk för personskada.

- Kontrollera att domkraften* fortfarande är stabil. Om ytan är hal eller mjuk kan domkraften* halka eller sjunka, med skaderisk som följd.

- Lyft endast fordonet med den domkraft* som följde med från tillverkaren. Andra domkrafter, även sådana som är godkända för andra CUPRA-modeller, kan glida och medföra skaderisk.
- Montera domkraften* endast på stöd-punkterna avsedda för detta på staget och passa alltid in domkraften korrekt. Om du inte gör detta kan domkraften* halka eftersom den inte har ett ordentligt grepp om fordonet: skaderisk!
- Sträck aldrig in till exempel armar och ben under en upphissad bil som endast vilar på domkraften.
- Om du måste utföra arbete under bilen ska lämpliga bockar användas för att ytterligare stötta bilen – olycksrisk!
- Lyft aldrig bilen om den lutar åt någon sida, och inte heller när motorn är igång.
- Starta aldrig motorn när bilen är upphissad. Bilen kan bli ostadig till följd av motorvibrationerna och falla ned från domkraften.

❗ VIKTIGT

Fordonet ska inte lyftas på tvärbalken. Placera domkraften* endast på avsedda punkter på staget. Annars kan fordonet skadas.

Ta bort och montera ett hjul

Byt hjulet efter att hjulbultarna har lossats och bilen höjts upp med domkraften.

När du tar bort/monterar hjulet kan fälgan slå mot och skada bromsskivan. Var därför försiktig och be en andra person hjälpa dig.

Ta bort hjulet

- Lossa hjulbultarna med hylsnyckeln och lägg dem på ett rent underlag.
- Ta bort hjulet.

Montera reservhjulet

Kontrollera däckets rotationsriktning»» sidan 47.

- Sätt på reservhjulet eller nödhjulet.
- Skruva på hjulbultarna och dra åt dem löst med en hylsnyckel.
- Använd tillhörande adapter för att dra åt de stöldsäkra hjulbultarna.
- Sänk försiktigt ned fordonet med hjälp av domkraften*.
- Använd fälgkorset för att dra åt alla hjulbultar medsols. Dra åt bultarna hårt parvis diagonalt (inte sekventiellt i cirkel).
- Sätt tillbaka hjulbultslocken, navkapseln eller den hela hjulsidan.

Hjulbultarna måste vara rena och lätta att skruva. Kontrollera hjulets skick och navets monteringsytor innan montering av reservhjulet. Dessa ytor måste vara rena innan hjulet monteras.

Hjulbultarnas åtdragningsmoment

Föreskrivet åtdragningsmoment för hjulbultar till stål- och lättmetallfälgar är **140 Nm**. När du har bytt ett hjul ska åtdragningsmomentet kontrolleras omedelbart med en momentnyckel som fungerar perfekt.

Innan åtdragningsmomentet kontrolleras, byt ut rostiga hjulbultar som är svåra att skruva fast och rengör gängorna i navkapseln.

Applicera aldrig fett eller olja på hjulbultarna eller gängorna i hjulnavet. Även om bultarna har dragits åt med rätt åtdragningsmoment kan de lossna under körning.

Däck med riktningsbestämt däckmönster

Däck med riktningsbestämt däckmönster har utformats för att fungera bäst när de roterar i endast en riktning. På däck med riktningsbestämt däckmönster visas rotationsriktningen av en pil på sidan av däckets. För »

att garantera optimalt grepp och för att undvika vattenplaning, överdrivet buller och slitage måste du alltid observera den angivna rotationsriktningen.

Om däckets monterats i motsatt rotationsriktning ska du vara väldigt försiktig när du kör, eftersom däckets då används felaktigt. Detta gäller speciellt när vägytan är blöt. Byt däckets så snart du kan eller montera det igen med rätt rotationsriktning.

Arbete efter ett hjulbyte

- Sätt tillbaka hjulbultslocken.
- Lägg tillbaka alla verktyg på respektive förvaringsplats.
- Om hjulet som har bytts inte passar i reservhjulbaljan ska du förvara det i bagage-rummet»» sidan 129 .
- Kontrollera däcktrycket i det nymonterade däckets så snart som möjligt.
- Om fordonet har en däcktrycksindikator ska du ställa in trycket och spara avläsningen i minnet»» sidan 302 .
- Efter åtdragning av hjulbultarna bör du så snart som möjligt låta kontrollera åtdragningsmomentet med hjälp av en momentnyckel»» sidan 47 . Kör försiktigt under tiden.
- Om det bytta hjulet är punkterat ska det bytas snarast möjligt.

Byta vindrutans torkarblad

Torkare i serviceläge



Bild 37 Torkare i serviceläge.

Se till att inte torkarbladen har frusit.

Torkkarmarna kan fällas ut när vindrutetorkarna är i serviceläge»» bild 37 .

- Stäng motorhuven»» sidan 282 .
- Slå på och stäng av tändningen.
- Tryck vindrutetorkarspaken snabbt nedåt »» sidan 118 (4) .

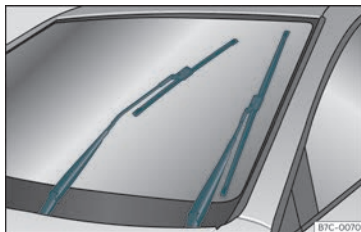
Fäll alltid ned torkkarmarna före körning. Med hjälp av vindrutetorkarspaken återgår vindrutetorkkarmarna till dess utgångsläge.

Observera

- Vindrutetorkkarmarna kan endast flyttas till serviceläget när motorhuven är stängd ordentligt.
- Serviceläget kan även användas om du till exempel vill sätta ett skydd över vindrutan under vintertid för att hålla den fri från is.

Byta torkarblad bak



Bild 38 Byta vindrutans torkarblad



Bild 39 Byta bakrutans torkarblad

Vindrutans torkarblad levereras som standard med ett lager av grafit. Detta lager ansvarar för att de torkar tyst. Om grafitlagret skadas kommer torkningen att höras mer.

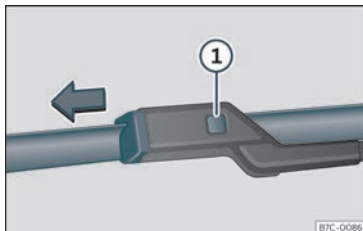
Kontrollera skicket på torkarbladen regelbundet. **Om torkarna skrapar över glaset**

ska de bytas ut om de är skadade eller rengöras om de är smutsiga >>> ❶.

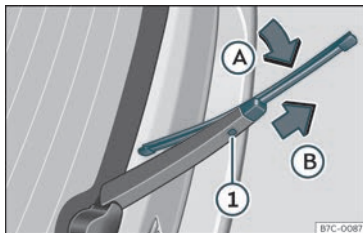
Om detta inte leder till önskat resultat kan vindrutetorkarmarnas inställningsvinkel vara felaktig. De ska då kontrolleras hos en specialistverkstad och korrigeras vid behov.

Skadade torkarblad ska bytas direkt. Nya kan köpas hos en auktoriserad verkstad.

Höja och sänka vindrutans torkarmar

- Placera vindrutetorkarna i serviceläge >>> sidan 48.
- Ta **endast** tag i torkarmarna vid bladens fästpunkter.

Rengöra torkarbladen

- Höj torkarmarna.
- Använd en mjuk trasa för att ta bort damm och smuts från vindrutans torkarblad.
- Om bladen är väldigt smutsiga kan du använda en tvättsvamp eller fuktig trasa >>> ❶.

Byta vindrutans torkarblad

- Lyft och fäll ut torkarmarna.
- Tryck och håll in frigöringsknappen >>> bild 38 ❶ och dra samtidigt försiktigt torkarbladet i pilens riktning.
- Montera ett nytt torkarblad med **samma längd och utformning** på torkarmen och haka fast det.

- Fäll tillbaka torkarmarna mot vindrutan igen.

Byta torkarbladet på bakrutan

- Lyft och fäll ut torkarmen.
- Vrid bladet något >>> bild 39 (pil A).
- Håll in frigöringsknappen ❶ och dra samtidigt bladet försiktigt i pilens riktning B.
- Montera ett nytt blad med **samma längd och av samma typ** på bakrutans torkarm i motsatt riktning till pil B och haka fast knapp ❶.
- Fäll tillbaka bakrutans torkarm.

⚠ VARNING

Slitna eller smutsiga torkarblad försämrar sikten och ökar risken för olyckor och allvarliga skador.

- Byt alltid slitna eller smutsiga torkarblad, eller torkarblad som av annan anledning inte torkar rent rutan ordentligt.

❶ VIKTIGT

- Skadade eller smutsiga vindrutetorkare kan repa glaset.
- Om du använder produkter som innehåller lösningsmedel, grova tvättsvampar eller vassa föremål för att rengöra bladen, kommer grafitlagret att skadas.

>>

- Använd aldrig bränsle, nagellacksborttagningsmedel, lacknafta eller liknande produkter att rengöra rutorna med.
- Kontrollera alltid att torkarbladen inte har frusit fast på glaset innan de används i isiga förhållanden. I kalla förhållanden är det en bra idé att placera torkkarmarna i serviceläge när bilen parkeras»» sidan 48.

❗ VIKTIGT

- Placera alltid torkarna i serviceläget så att inte motorhuvn eller torkkarmarna riskerar att skadas.
- Fäll alltid ned torkkarmarna före körning.

Starta med startkablar

Startkablar

Startkabeln måste vara av tillräckligt tvärsnitt.

Om motorn inte kan starta på grund av ett urladdat batteri, kan batteriet anslutas till ett batteri i en annan bil för att starta motorn.

Startkablar måste uppfylla standarden **DIN 72553** (se tillverkarens instruktioner). Kablens tvärsnitt måste vara minst 25 mm² för bensinmotorer och minst 35 mm² för dieselmotorer.

i Observera

- Bilarna får inte vidröra varandra eftersom elektricitet då kan strömma så fort pluspolerna har anslutits.
- Det urladdade batteriet måste vara korrekt anslutet till bilens elsystem.

Starthjälp: beskrivning



Bild 40 Skiss över anslutning i fordon med startstopp-system.

Ansluta startkablarna

1. Stäng av tändningen på båda bilarna »» Δ .

2. Anslut ena änden av den **röda** startkabeln till pluspolen (+) på fordonet med det urladdade batteriet (A).
3. Anslut den andra änden av den **röda** startkabeln till pluspolen (+) på det hjälpanvändande fordonet (B).
4. Anslut den ena änden av den **svarta** startkabeln (C) till lämplig jord, t.ex. en solid metalldel i motorblocket eller till själva motorblocket.
5. Anslut den andra änden av den **svarta** startkabeln (D) till en solid metalldel som sitter fastskruvad på motorblocket eller till själva motorblocket på bilen med tomt batteri. Anslut den inte till någon punkt i närheten av batteriet.
6. Placera kablarna på ett sådant sätt att de inte kan komma i kontakt med någon rörlig del i motorrummet.

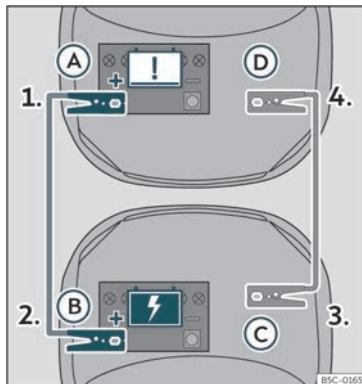
Start

7. Starta motorn på bilen som ger hjälp och låt den gå på tomgång.
8. Starta motorn i bilen med det urladdade batteriet och vänta i 2 eller 3 minuter tills motorn är i gång.

Ta bort startkablarna

9. Innan du tar bort startkablarna ska strålkastarna stängas av (om de är påslagna).

10. Sätt på värmefläkten och den uppvärmda bakrutan i bilen med tomt batteri. Detta hjälper till att minimera de spänningstoppar som genereras när kablarna kopplas bort.
11. Med motorn är igång kopplar du bort kablarna i motsatt ordningsföljd mot beskrivningen ovan.

Kontrollera att batteriklämmorna har tillräcklig kontakt med batteripolerna.

Om motorn inte startar efter ca 10 sekunder: vänta i ca 1 minut och försök sedan igen.

VARNING

- Observera säkerhetsvarningarna gällande arbete i motorrummet»» sidan 282.
- Batteriet som ger hjälp måste ha samma spänning som det tomma batteriet (12 V) och ungefär samma kapacitet (se märkningen på batteriet). Om denna anvisning inte följs kan en explosion inträffa.
- Använd aldrig startkablar om ett av batterierna har frusit. Risk för explosion! Även efter att batteriet har tinat kan batterisyra läcka ut och orsaka kemiska brännskador. Om ett batteri fryser ska det bytas ut.
- Håll gnistor, lågor och tända cigaretter borta från batterier – explosionsrisk! Om denna anvisning inte följs kan en explosion inträffa.
- Följ instruktionerna från tillverkaren av startkablar.

- Anslut inte minuskabeln från den andra bilen direkt till minuspolen på det tomma batteriet. Gasen som batteriet avger kan antändas av gnistor. Risk för explosion.
- Anslut aldrig minuskabeln till bränslesystemets komponenter eller broms slangarna i det andra fordonet.
- De icke isolerade delarna av batteriklämmorna får inte komma i kontakt med varandra. Startkabeln som är ansluten till batteriets pluspol får inte komma i kontakt med metalldelar på bilen, eftersom det kan leda till kortslutning.
- Placera kablarna på ett sådant sätt att de inte kan komma i kontakt med någon rörlig del i motorrummet.
- Luta dig inte mot batteriet. Det kan leda till kemiska brännskador.

Observera

Bilarna får inte vidröra varandra eftersom elektricitet då kan strömma så fort pluspolerna har anslutits.

Bogsera igång och bogsering

Inledning

Bogserstart innebär att motorn startas genom att ett annat fordon drar fordonet.

Bogsering innebär att ett fordon drar ett annat fordon som inte är kördugligt.

Ta alltid hänsyn till gällande bestämmelserna om bogseringsstart och bogsering.

Av tekniska skäl är det inte tillåtet att bogsera ett fordon med urladdat batteri. Start med startkablar ska användas istället»» sidan 50.

Om bilen har Keyless Access-systemet får bogsering bara ske med tändningen på!

Bilbatteriet laddas ur om bilen bogseras med avstängd motor och tändningen på. Beroende på batteriets laddningsnivå kan spänningssvaret redan efter några minuter vara så stort att ingen elutrustning i bilen längre fungerar, t.ex. varningsblinkers. För bilar med Keyless Access-system kan rattlåset läsas »» .

VARNING

Bogsera aldrig en bil om batteriet är urladdat.

- Stäng aldrig av tändningen med startknappen under bogsering. Annars kan det elektroniska låset på rattstängan plötsligt läsas och det blir omöjligt att styra fordonet. Detta kan orsaka en olycka, allvarlig skada och förlorad kontroll över fordonet.
- Om strömmen tar slut medan fordonet bogseras, ska bogseringen avbrytas omedelbart och begär hjälp från fackpersonal. »

⚠ VARNING

Fordonets köregenskaper och bromspretanda förändras kraftigt vid bogsering. Följ nedanstående instruktioner så att du inte riskerar en allvarlig olycka och personskada:

- Föraren av den bogserade bilen:
 - Tryck ner bromspedalen mycket hårdare, eftersom bromsservot inte fungerar. Se noga till att du inte kolliderar med det bogserande fordonet.
 - Styrningen är betydligt trögare än normalt eftersom styrservot inte fungerar när motorn är avstängd.
- Föraren av dragbilen:
 - Gasa mycket försiktigt.
 - Undvik plötsliga inbromsningar och manövrer.
 - Bromsa tidigare och jämnare än vanligt.

ⓘ VIKTIGT

- Ta bort och sätt tillbaka locket för bogseröglorna försiktigt för att undvika skador på fordonet (t.ex. lackskador).
- Icke förbränt bränsle kan komma in i katalysatorn och skada den under bogsering.

Anvisningar för igångbogsering

Fordon bör inte bogserstartas om det kan undvikas. Start med startkablar ska användas istället»» sidan 50.

Av tekniska skäl är bogsering av följande bilar inte tillåten:

- Bilar med automatisk växellåda.
- Om fordonets batteri är urladdat. Anledningen till detta är att i bilar med Keyless Access låsnings- och tändningssystem så förblir styrningen låst, den elektroniska parkeringsbromsen kan inte läggas ur och det elektroniska låset på rattstängan kan inte låsas upp om de är aktiverade.
- Om batteriet är urladdat är det möjligt att motorstyrningssystemet inte fungerar korrekt.

ⓘ VIKTIGT

Vid bogseringsstart kan oförbränt bränsle komma in i katalysatorn och skada den.

i Observera

Bilen kan endast startas med startkablar om den elektroniska parkeringsbromsen och (i förekommande fall) det elektroniska låset på rattstängan är urkopplade. Om bilbatteriet är urladdat eller om det är ett fel i elsystemet måste motorn startas med startkablar för att koppla ur den elektronis-

ka parkeringsbromsen och det elektroniska låset på rattstängan.

Anvisningar för bogsering

Bogsering kräver viss kunskap och erfarenhet, speciellt om bogserlina används. Båda förarna måste veta hur man bogserar. Örfarna förare bör därför avstå från bogsering.

Under bogseringen ska du försäkra dig om att inga otillåtna dragkrafter eller stötar genereras. Vid bogsering på en obelagd väg finns alltid en risk att fästpunkterna överbelastas och skadas.

Under bogseringen kan det bogserande fordonet signalera ändring av köriktningen även om varningsblinkers är tillslagen. För att blinkersspaken ska fungera samtidigt med varningsblinkers måste tändningen vara på. och under tiden stängs varningsblinkersen av automatiskt. När blinkersspaken återgår till utgångsläget slås varningsblinkersen på automatiskt igen.

Att tänka på för föraren i den bogserade bilen

- Lämna tändningen på så att styrningen inte blockeras, den elektroniska parkeringsbromsen kan läggas ur och blinkers och vindrutetorkarna kan fungera.

- Styrningen är betydligt trögare än normalt eftersom styrservot inte fungerar när motorn är avstängd.

- Tryck ner bromspedalen mycket hårdare, eftersom bromsservot inte fungerar. Var försiktig så att du inte kör in i dragbilen.

- Kom ihåg anvisningarna för bogsering i handboken för bilen som bogseras.

Att tänka på för föraren i dragbilen

- Gasa mycket försiktigt. Undvik tvära manövrer.

- Bromsa tidigare än normalt och mjukare.

- Kom ihåg anvisningarna för bogsering i handboken för den bogserande bilen.

Bogserlina eller bogserstång

Det är säkrare för bilen om den bogseras med en bogserstång för att undvika skador på den. En bogserlina kan användas om en bogserstång inte finns tillgänglig.

Bogserlinan ska vara något töjbar så att risken för skador på fordonen minimeras. Bogserlina tillverkad av syntetfiber eller liknande elastiska material är att rekommendera.

Fäst endast bogserlinan eller bogserstången på de befintliga bogseröglorna eller en draganordning.

Om fordonet har en **fabriksmonterad draganordning** är bogsering med bogserstång **endast** tillåtet om den har utformats särskilt

för att installeras på en dragkrok»» sidan 269.

När fordonet måste bogseras:

Kontrollera om fordonet kan bogseras»» sidan 53, Fall när bogsering av bilen inte är tillåtet.

Fordonet kan bogseras med en dragbalk eller med en bogserlina på vanligt sätt, med alla fyra hjulen på vägen. Det kan även bogseras med gram- eller bakhjulen lyfta från vägen.

- Slå på tändningen.

- Ställ väljarspaken i läge **N**»» sidan 197.

- Bogsera inte fordonet i hastigheter över 50 km/h.

- Fordonet får inte bogseras längre än 50 km.

- Om en bärgningsbil används för bogsering av ett fordon med automatisk växellåda, måste framhjulen lyftas upp.

Bogsering av fordon med fyrhjulsdraft (4Drive)

Fyrhjulsdrivna fordon (4Drive) kan bogseras med en bogserstång eller bogserlina. Om bilen bogseras med fram- eller bakaxeln upphöjd måste motorn stängas av för att förhindra skador i kraftöverföringen.

Fall när bogsering av bilen inte är tillåtet

- Om växellådans smörjmedel tagit slut på grund av ett fel.

- Om fordonets batteri är urladdat. Eftersom styrningen förblir låst, (i förekommande fall), den elektroniska parkeringsbromsen inte kan läggas ur och det elektroniska låset på rattstången inte kan läsas upp.

- Om en sträcka längre än 50 km måste köras.

- Till exempel efter en olycka och hjulens fria rotation eller styrfunktionen inte kan garanteras.

När fordonet ska bogsera ett annat fordon:

- Följ gällande lagstiftning.

- Ta hänsyn till anvisningarna i handboken för de bogserande fordonen.

ⓘ VIKTIGT

Om det inte finns olja i den manuella växellådan eller smörjmedel i den automatiska växellådan får bilen endast bogseras med drivhjulen lyfta ovanför vägen eller transporterats på en särskild biltransport eller vagn.

ⓘ Observera

Bilen kan endast bogseras om den elektroniska parkeringsbromsen och det elektroniska låset på rattstången är urkopplade. »

Om bilbatteriet är urladdat eller om det är ett fel i elsystemet måste motorn startas med startkablar»» sidan 50 för att koppla ur den elektroniska parkeringsbromsen och det elektroniska låset på rattstängan.

Främre fäste för bogserlina



Bild 41 På den främre stötfångarens högra sida: ta bort locket.



Bild 42 På den främre stötfångarens högra sida: fäste för bogserlinan i position.

Bogseröglans urtag sitter på den främre stötfångarens högra sida bakom ett lock »» **bild 41**.

Bogseröglan ska alltid förvaras i bilen.

Kom ihåg anvisningarna för bogsering»» sidan 52.

Montera bogseröglan

- Ta bort bogseröglan från bilens verktygs-sats i bagageutrymmet»» sidan 41.
- Ta bort kåpan genom att trycka på dess botten och lämna den hängande från bilen »» **bild 41**.
- Skruva fast bogseröglan i fästet genom att vrida den så långt det går **moturs**»» **bild 42** »» **!** Använd ett lämpligt föremål för att dra åt bogseröglan ordentligt i sitt fäste.
- Efter bogseringen, skruva loss bogseröglan **medurs** med ett lämpligt verktyg.

- Sätt tillbaka kåpan och tryck tills fliken hakar fast i stötfångaren.
- Rengör bogseröglan om det behövs och lägg den sedan i bagageutrymmet tillsammans med de andra fordonsverktögen.

! VIKTIGT

Bogseröglan måste alltid dras åt ordentligt. I annat fall kan den lossna vid bogsering och bogseringsstart.

Bakre fäste för bogserlina



Bild 43 På den bakre stötfångarens högra sida: ta bort locket.



Bild 44 På den bakre stötfångarens högra sida: fäste för bogserlinan i position.

Bogseröglans kåpa sitter på den bakre stötfångarens högra sida bakom ett lock >>> **bild 43**.

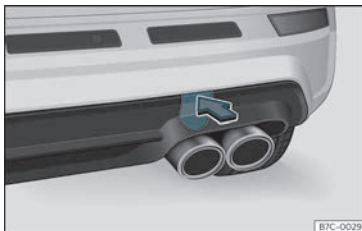
Fordon som är fabriksutrustade med en draganordning har **inte** uttag för bogseröglor

bakom locket. I detta fall måste dragkulan tas ut eller monteras och användas för bogsering >>> sidan 269, >>> **!**.

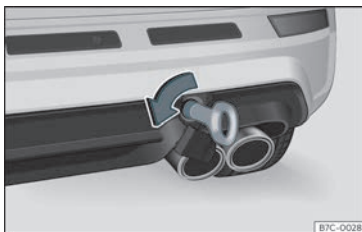
Kom ihåg anvisningarna för bogsering >>> sidan 52.

Montera den bakre bogseröglan (bilar utan en fabriksutrustad draganordning)

- Ta bort bogseröglan från bilens verktygsats i bagageutrymmet >>> sidan 41.
- Tryck på lockets >>> **bild 43** ovansida för att lossa det.
- Ta bort locket och låt det hänga från bilen.
- Skruva fast bogseröglan i fästet genom att vrida den så långt det går **moturs** >>> **bild 44** >>> **!**. Använd ett lämpligt föremål för att dra åt bogseröglan ordentligt i sitt fäste.
- Efter bogseringen, skruva loss bogseröglan **medurs** med ett lämpligt verktyg.
- Stick in lockets övre fläns i stötfångarens öppning och tryck nedtill på locket tills den går in i stötfångaren.
- Rengör bogseröglan om det behövs och lägg den sedan i bagageutrymmet tillsammans med de andra fordonsverktygen.

! VIKTIGT

- Bogseröglan måste alltid dras åt ordentligt. I annat fall kan den lossna vid bogsering och bogseringsstart.

- Om fordonet är fabriksutrustat med en draganordning är det endast tillåtet att bogsera med en bogserstång om den är särskilt konstruerad för att monteras på en dragkula. Om en olämplig bogserstång används kan både dragkulan och fordonet skadas. Alternativt kan en bogserlina användas.

Säkringar och lampor

Säkringar

Inledning

En säkring skyddar ofta flera elektriska komponenter. På motsvarande sätt kan en elektrisk komponent skyddas av flera säkringar.

Byt säkring först när orsaken till problemet har fastställts. Om även den nya säkringen utlöses efter endast en kort tid måste elsystemet snarast undersökas av en serviceverkstad.

⚠ VARNING

De höga spänningarna i elsystemet kan försäkra elstötter, brännskador och till och med dödsfall!

- Rör aldrig vid tändningssystemets elektriska ledningar.
- Var försiktig så att du inte orsakar kortslutning i elsystemet.

⚠ VARNING

Om olämpliga eller reparerade säkringar används eller om en krets bryggas utan säkring kan brand och allvarliga skador inträffa.

- Använd aldrig en säkring med högre amperetal än specificerat. Vid säkringsbyte

måste en säkring med samma amperetal (samma färg och märkning) och storlek användas.

- Ersätt aldrig en säkring med en metallbit, en häftklammer eller liknande.

ⓘ VIKTIGT

- För att undvika skador på bilens elsystem ska alltid tändningen, belysningen och all elektrisk utrustning stängas av innan en säkring byts ut.
- Skydda säkringslådorna när de öppnas så att damm och fukt inte kommer in eftersom elsystemet då kan skadas.

ⓘ Observera

- Vissa komponenter kräver flera säkringar.
- Flera komponenter kan vara säkrade via en säkring.
- Bilen har ytterligare säkringar utöver de som beskrivs här.

Säkringar inuti bilen



Bild 45 Vänsterstyrd bil: säkringsboxkåpa under instrumentbrädan på förarsidan



Bild 46 Handskfack (högerstyrd bil): åtkomst till säkringsdosa.

Öppna och stänga säkringsdosan under instrumentpanelen (vänsterstyrd bil)

- **Öppna:** Fäll ned locket» **bild 45**.
- **Stänga:** Tryck tillbaka locket så att det snäpper fast.

Säkringar bakom handskfacket (ratten på höger sida)

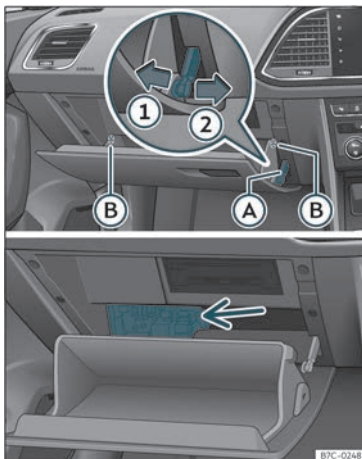
- Öppna handskfacket och töm det vid behov.

- Lossa öppningsbegränsaren» **bild 46** **A** i två steg: lås först upp öppningsbegränsaren genom att dra den bakåt (pil **1**) och för den sedan försiktigt åt höger (pil **2**). Ta bort styrningen när locket är i normalt öppningsläge (30°).
- Lossa pivätapparna på sidorna **B** så att locket frigörs till sin andra öppningsposition (60°).
- Utför samma procedur i omvänd ordning för att återföra handskfacket till dess normala läge.

Identifiera säkringar under instrumentbrädan utifrån färg

Färg	Amperetal
Ljusbrun	5
Brun	7,5
Röd	10
Blå	15
Gul	20
Vit eller genomskinlig	25
Grön	30
Orange	40

ⓘ VIKTIGT

- Var försiktig när du öppnar och stänger locket så att inga säkringar rubbas ur sitt läge och förorsakar elproblem.
- Skydda öppnade säkringsdosor så att inte damm eller fukt tränger in. Damm och fukt i säkringsdosorna kan leda till skador i elsystemet.

Säkringar i motorrummet



Bild 47 I motorrummet: säkringsdosans lock.

För att öppna motorrummets säkringsdosor

- Öppna motorhuvu **Δ**» sidan 282.
- Tryck på låsflikarna för att lossa säkringsdosans lock» **bild 47**.
- Lyft sedan av locket.

»

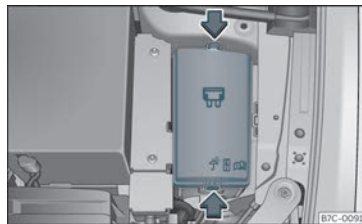
- **Sätt tillbaka** locket genom att placera det över säkringsdosan. Skjut ned läsflikarna tills de hörbart klickar på plats.

Byta en trasig säkring



Bild 48 Bild på en utlöst säkring.

Förberedelser

- Slå av tändningen, belysningen och all elektrisk utrustning.
- Öppna locket till den aktuella säkringsdosan»» sidan 56 ,»» sidan 57 .

Känna igen en utlöst säkring

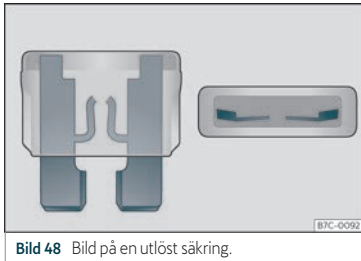
En säkring har gått om metallremsan är avbrunnen»» **bild 48** .

- Lys på säkringen med en lampa för att se om den har löst ut.

Byta säkring

- Ta bort säkringen.
- Ersätt den utlösta säkringen med en säkring med *samma* amperetal (samma färg och märkning) och *samma* storlek.
- Sätt dit eller stäng locket till säkringsdosan igen.

Säkringsplacering

Säkringar inuti fordonet

Nr	Förbrukare/ amperetal	
4	Larmsiren	7,5
5	Gateway	7,5
6	Reglage för automatisk växellåda	7,5
7	Kontrollpanel för luftkonditionering och uppvärmning, extra värme.	10
8	Diagnos, brytare för elektronisk parkeringsbroms, ljusbrytare, backljus, kupébelysning, köräge, upplöst tröskel, regnsensor	7,5
9	Rattstång	7,5
10	Radiodisplay	7,5
11	Lampor, vänster	40
12	Radio	20

Nr	Förbrukare/ amperetal	
13	Försäkring för säkerhetsbälte i förar- och passagerarsätet	25
14	Luftkonditioneringsfläkt	40
15	Frikoppling av rattstången	10
16	Connectivity Box	7,5
17	Instrumentpanel, OCU	7,5
18	Backkamera och omgivningskamera	7,5
19	Kessy	7,5
20	SCR, motorrelä, 1,5	10/15
21	4x4 Haldex-styrdon	15
22	Släpvagn	15
23	Elektrisk sollucka	30
24	Lampor, höger	40
25	Vänster dörr	30
26	Uppvärmda säten	30
27	Kupébelysning	30
28	Släpvagn	25
31	Styrdon för baklucka	30
32	Styrdon för parkeringshjälp, främre kamera och radar	7,5/10
33	Krockkudde	7,5

Säkringar och lampor

Nr	Förbrukare/ampere	
34	Backljusomkopplare, klimatsensor, elektrokrom spegel, bakre eluttag (USB)	7,5
35	Diagnos, styrdon för helljus, inställning av helljus	7,5
38	Släpvagn	25
39	Höger dörr	30
40	12-voltsuttag	20
41	Förspännare för säkerhetsbältet i förar- och passagerarsätet	25
42	Centrallås	40
43	Beats Audio CAN och MOST.	40
44	Släpvagn	15
45	Elektriskt förarsäte	15
46	USB-uttag	7,5
47	Bakrutetorkare	15
49	Startmotor, kopplingsensor	7,5
52	Körläge.	15
53	Uppvärmd bakruta	30

Säkring i kabel/förstärkare

230 V eluttag bak	30
-------------------	----

Säkringsuppsättning i motorrummet

Nr	Förbrukare/ampere	
1	ESP-styrdon	25
2	ESP-styrdon	40/60
3	Motorstyrdon	15
4	Motorsensorer	10
5	Motorsensorer	10
6	Bromsljussensorer	7,5
7	Strömförsörjning, motor	10
8	Lambdasond	10
10	Pumpstyrdon för T3W Cupra	30
11	PTC	40
12	PTC	40
13	Växellådpump	30
14	Uppvärmd vindruta	50
15	Signalhorn	15
16	Bensinpump	20
17	Motorstyrdon	7,5
18	Terminal 30 (positiv referens)	7,5
19	Vindrutespolare, fram	30
21	Styrdon, automatisk växellåda	15
22	Motorstyrdon	7,5

Nr	Förbrukare/ampere	
23	Startmotor	30
24	PTC	40
36	LED-strålkastare vänster	15
37	Parkeringsvärmare	20
38	LED-strålkastare höger	15

Observera

- Bilen har ytterligare säkringar utöver de som beskrivs här. Byte av dessa ska göras av serviceverkstad.
- Platser som inte har en säkring visas inte i följande tabeller.
- En del utrustning som anges i tabellerna nedan gäller endast för vissa modeller eller är tillvalsutrustning.
- Observera att även om listan ovan var exakt vid tidpunkten för tryckning kan den ändras.

Byta lampor

Inledning

Full-LED-strålkastare

Full-LED-strålkastare hanterar alla belysningsfunktioner (varselljus, positionsljus, »

blinkers, halvljus, dimljus och helljus) med lysdioder (LED) som ljuskälla.

Full LED-strålkastare har utvecklats för att räkna hela bilens livslängd och glödlamporna kan inte bytas. Om en strålkastare går sönder ska du ta bilen till en auktoriserad verkstad för byte.

Glödlampor för bakljus

	Typ
Blinker	PY21W LL
Backljus	W16W
Återstående belysning fungerar med LED	

❗ VIKTIGT

- Ta bort tändningsnyckeln innan du börjar arbeta på det elektriska systemet. Annars kan kortslutning uppstå.
- Stäng av lysena och parkeringsljuset innan glödlamporna byts.
- Var försiktig för att undvika att någon komponent skadas.

🌿 Miljövård

Be din återförsäljare om råd gällande korrekt avyttring av använda glödlampor.

i Observera

- Kontrollera att all belysning på bilen (speciellt yttre belysning) fungerar korrekt med regelbundna intervaller. Det ökar inte bara säkerhet för dig själv, utan även för andra personer som använder vägen.
- Kontrollera att den nya glödlamporna är av korrekt typ innan du byter glödlampa.
- Rör inte vid glödlampans glas med händerna, använd en trasa eller pappershandduk. Annars kommer fingeravtrycken på lamporna att förångas av värmen som lamporna genererar. De sätter sig då på reflektorn vilket försämrar dess yta.

Bakljus placerade i karossen



Bild 49 Bagageutrymme: komma åt skruven som håller fast bakljusenheten.



Bild 50 Fästflikar på baksidan av bakljuset.

- Kontrollera vilken av glödlamporna som är trasig.
- Öppna bakluckan.
- Ta bort locket genom att bända med den platta sidan av en skruvmejsel i fördjupningen»» bild 49 ①.
- Ta bort kontakten till glödlamporna.
- Skruva loss lampans fästskruv för hand eller använd en skruvmejsel»» bild 49 ②.
- Ta bort lamporna från chassit genom att dra försiktigt mot dig och lägg dem på en ren och slät yta.
- Nedmontera lamphållaren genom att lossa dess fästflikar»» bild 50 ①.
- Byt ut den trasiga glödlamporna.
- Följ stegen i omvänd ordning för att montera lamphållaren igen. Var extra försiktig

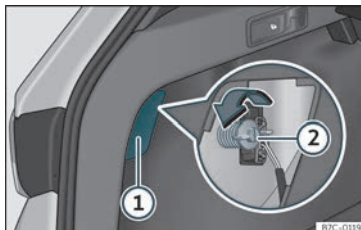
när du monterar lamphållaren. Fästflikarna måste snäppa på plats.

❶ VIKTIGT

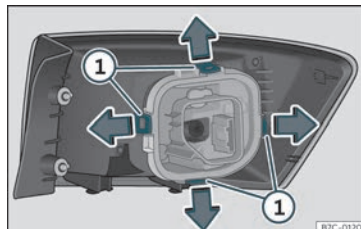
Var försiktig när du tar bort bakljuset för att undvika skador på lacken eller ljusets komponenter.

i Observera

- Se till att du har en mjuk duk förberedd för att placera bakljusets glas på den och undvika att det repas.
- Om du har LED-lampor ska du endast byta glödlampan till blinkers.

bakljus placerade i bakluckan



Bild 51 Bakluckan öppen: ta bort locket.



Bild 52 Ta bort lamphållaren.

Bakluckan måste vara öppen för att byta glödlamporna.

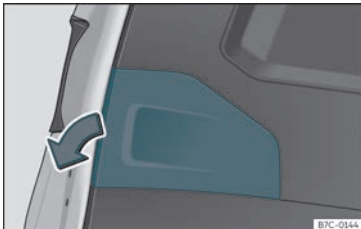
- Ta bort locket från bakluckan i indikerad riktning»» **bild 51**.
- Lossa fästflikarna från lamphållaren »» **bild 52** ❶ eller vrid lamphållaren till vänster ❷ och ❸.
- Ta bort lamphållaren från dess plats.
- Tryck in den trasiga glödlampan försiktigt i lamphållaren. Vrid den sedan åt vänster och ta bort den.
- Montera den nya glödlampan genom att trycka in den i lamphållaren och vrida den åt höger så långt som det går.
- Använd en duk och torka bort eventuella fingeravtryck från glödlampans glasdel.
- Kontrollera att den nya glödlampan fungerar korrekt.

– Utför samma moment i omvänd ordning för monteringen och var särskilt uppmärksam vid placeringen av lamphållaren så att flikarna hakar fast ordentligt.

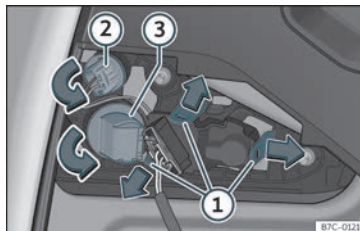
i Observera

För LED-piloter kan du endast byta glödlampan för bakljus.

Byta lampa till registreringsskylten



Bild 53 I den bakre stötfångaren: Registreringsskyltbelysning.



Bild 54 registreringsskyltbelysning: ta bort lamp-hållaren.

Följ följande steg:

- Tryck in registreringsskyltbelysningen lätt i samma riktning som pilen»» **bild 53**.
- Lossa registreringsskyltbelysningen.

- Vrid kontaktens lås»» **bild 54** i pilens riktning ① och dra ut kontakten.
- Vrid lamphållaren i samma riktning som pilen»» **bild 54** ② och dra ut den tillsammans med glödlampen.
- Ersätt den trasiga glödlampen med en ny identisk glödlampa.
- Sätt i lamphållaren i registreringsskyltbelysningen och vrid så långt det går i motsatt riktning mot pilen»» **bild 54** ②.
- Anslut kontakten till lamphållaren.
- Sätt i registreringsskyltbelysningen till vänster i stötfångarens öppning. Se till att registreringsskyltbelysningen sitter korrekt.
- Tryck in registreringsskyltbelysningen tills den snäpper på plats.

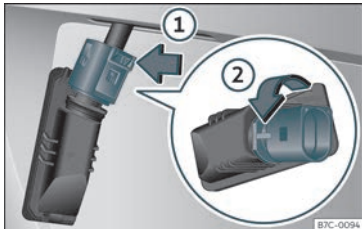
i Observera

Beroende på vilken utrustning bilen har kan registreringsskyltens glödlampor vara LED. LED har en uppskattad livslängd som är längre än bilens. Om ett ljus med LED går sönder ska du ta bilen till en auktoriserad verkstad för byte.

Sidoblinkers



Bild 55 Blinkers integrerade i bakspeglen

Sidoblinkers är LED-lampor som är integrerade i ytterbakspeglarna.

Om en lampa går sönder ska du ta bilen till en auktoriserad verkstad för byte.

Extra bromsljus

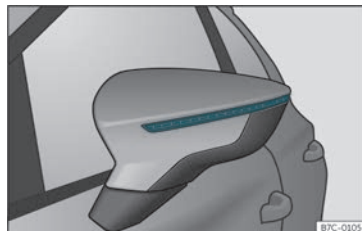
Med tanke på att det består av LED-lampor bör byte genomföras vid ett center för teknisk service.



Bild 56 Instrument och kontroller.

B7C-0253

Användning

Reglage och displayer

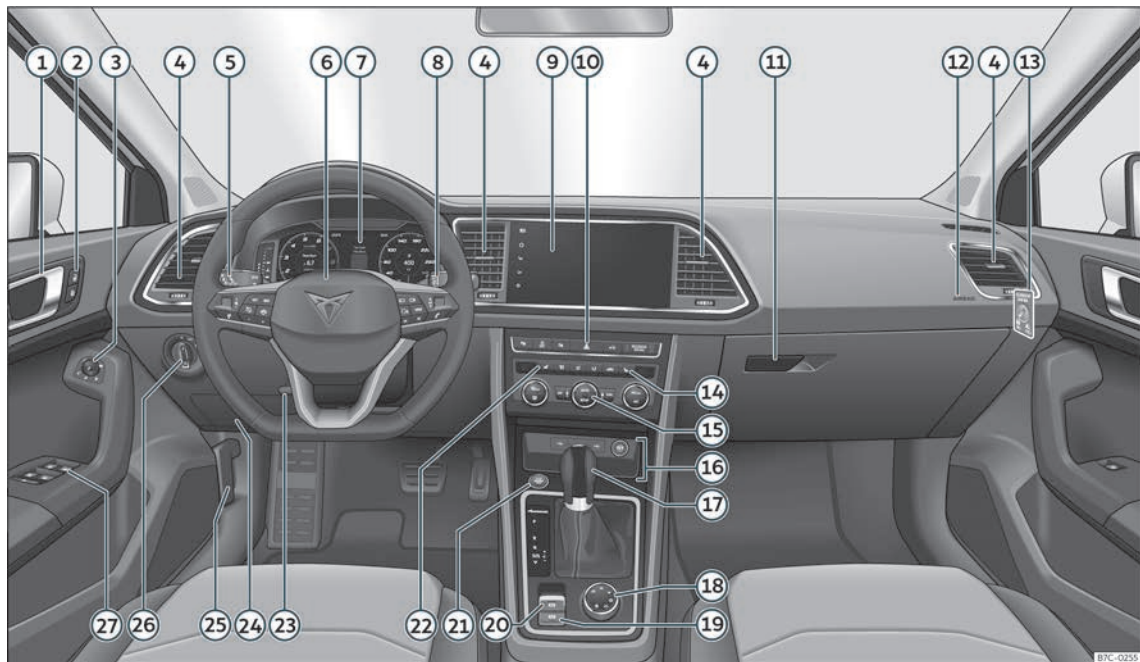
Vy inifrån

Översikt

①	Dörrhandtag				
②	Centrallåsbrytare	93			
③	Kontroll för elektrisk justering av de yttre backspeglarna	120			
④	Ventilationsmunstycken	144			
⑤	Reglerspak för:				
	– Blinkers och helljus	112			
	– Lane Assist	229			
	– Helljusassistent	113			
	– Farthållare (CCS)	215			
⑥	Ratt med signalhorn och				
	– Förarkrockkudde	26			
	– Fordonsdatorn	79			
	– Reglage för radio, telefon, navigation och röststyrningssystemet	170			
	– Paddelreglage för tiptronic-växling (automatisk växellåda)	199			
⑦	Instrumentpanel	66			
⑧	Reglerspak för:				
	– Vindrutetorkare och -spolare	118			
	– Torkar- och spolarsystem	118			
	– Färd dator	70			
⑨	Infotainmentsystem	170			
⑩	Beroende på utrustning, knappar för:				
	– Start-stopp-system	195			
	– Parkeringsassistent	254			
	– Varningsblinkers	116			
	– Däcktrycksomkopplare	302			
	– Display för inaktiverad krockkudde	27			
⑪	Beroende på utrustning, handskfack med:	138			
	– CD-spelare* och/eller SD-kort*				
⑫	Passagerarkrockkudde i framsätet	26			
⑬	Främre passagerarkrockkuddens brytare	27			
⑭	Värmereglage för passagerarsäte fram	146			
⑮	Automatiskt luftkonditioneringsreglage	143			
⑯	Beroende på utrustningen:				
	– USB-porten	190			
	– Cigarettändare/eluttag	139			
	– Connectivity Box/Trådlös laddare*	189			
	– Förvaringsutrymme	137			
⑰	DSG automatisk växelväljare	197			
⑱	Roterande reglage (Driving Experience button) för körprofiler	206			
⑲	Omkopplare för Auto Hold	243			
⑳	Brytare för elektronisk parkeringsbroms	239			
㉑	Starttryckknapp (Keyless Access-system för stängning och start)	191			
㉒	Värmereglage för förarsäte	146			
㉓	Spak för inställning av rattstängsen	15			
㉔	Knärockkudde	28			
㉕	Frigöring av motorhuv	284			
㉖	Strålkastarreglage	110			
㉗	Elfönsterhissar	105			

Observera

- Vissa av enheterna som listas i det här avsnittet finns endast på vissa modeller eller är extrautrustning.
- Placeringen av omkopplare och reglage på högerstyrda modeller* kan skilja sig något från vad som visas i »» sidan 64. De symboler som används för att identifiera reglagen är dock samma.

Instrument och varnings-/signallampor

Instrumentpanel

Inledning

Om motorn startas med ett 12-voltsbatteri som är kraftigt urladdat eller som nyligen laddats, kan vissa systeminställningar (som tid, datum, personliga komfortinställningar och programmering) ändras eller raderas. Kontrollera och korrigerar dessa inställningar när batteriet har laddats upp tillräckligt mycket.

VARNING

En distraherad förare är en potentiell olycksrisk och kan förorsaka en olycka med personskador som följd.

- Använd inte reglagen på instrumentpanelen under körning.
- För att minska olycks- och skaderisken får instruktionerna på instrumentpanelens skärm och på infotainmentsystemets skärm bara ändras när bilen är parkerad.

Digital instrumentpanel (Digital Cockpit)



Bild 57 Digital Cockpit på instrumentpanelen (klassisk vy).

Information om instrumenten:

- ① Indikering av motorns kylvätsketemperatur» sidan 77
- ② Varvräknare. Varv per minut med motorn igång» sidan 76.
- ③ Ilagd växel eller väljarspakens aktuella läge
- ④ Visning på displayen» sidan 68
- ⑤ Hastighetsmätare
- ⑥ Digital hastighetsvisning
- ⑦ Bränslemätare» sidan 76.
- ⑧ Informationsprofil» sidan 67.

Digital Cockpit är en digital instrumentpanel med TFT-färgskärm med högupplösning. Den har 4 vyer som öppnas med knappen

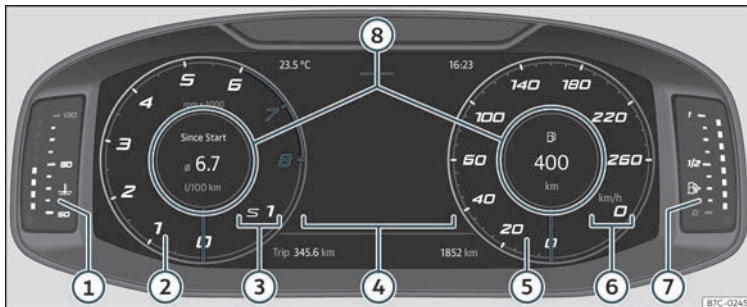
VIEW på multifunktionsratten. Genom att välja olika informationsprofiler kan man visa andra instrument än de klassiska cirkulära instrument, som navigeringsdata, multimedieinformation eller färddata.

De 4 vyerna:

- Klassisk
- Dynamisk
- Navigering (utan informationsprofiler)
- Sport

Alla vyer visar information på skärmen om ljud, telefon, färddata, bilstatus, navigation och körhjälpmedel.

I vyerna **Classic** och **Navigation** kan man anpassa informationen som visas under **Informationsprofiler**» bild 57 ⑧.

Informationsprofiler

Alternativet **KOMBINSTRUMENT** (infotainmentknappen  > **Visning** > **Kombiinstrument**) kan användas för att välja mellan olika alternativ för att visa information på Digital Cockpit.

Klassisk vy

Varvräknarens och hastighetsmätarens visare har full längd» bild 57. »

Vy 1, 2, 3 eller AUTOMATISK*¹⁾

Informationen som visas i Digital Cockpit kan anpassas. Endast 2 av de här alternativen kan visas samtidigt. Du väljer vilka och i vilken ordningsföljd genom att dra fingret vertikalt över mätarna.

Vyerna kan sparas genom att du lämnar menyn eller trycker på knappen **Visa**, beroende på version.

- **Förbrukning.** Grafik över aktuell förbrukning och digital visning av genomsnittsförbrukning.
- **Ljud.** Digital visning av aktuell ljuduppspelning.
- **Höjd.** Digital visning av aktuell höjd över havsnivån.
- **Kompass.** Digital visning av kompassen.
- **Information om slutdestinationen.** Digital visning av återstående restid, avstånd till resmålet och uppskattad ankomsttid.
- **Räckvidd.** Digital visning av återstående räckvidd.
- **Restid.**
- **Vägländning.**
- **Resa.** Digital visning av körd sträcka.

- **Förarstödsystem.** Grafik över olika assistanssystem.
- **Vägmärken.** Visning av upptäckta vägmärken.
- **Navigering.** Grafik över navigeringen med pilar.

Den kan variera beroende på utrustning och de valbara informationsprofilernas innehåll.

Navigationskarta i Digital Cockpit*

Beroende på funktionerna kan Digital Cockpit visa en detaljerad karta. För att göra detta väljer du menyalternativet **Navigering** på instrumentpanelen»» sidan 70 .

Beroende på utrustning kan navigationskartan visas i Digital Cockpit eller i infotainmentsystemet eller i båda samtidigt. Om den enbart visas i infotainmentsystemet kommer endast riktningspilarna att visas på Digital Cockpit.

Överföring av navigationskarta

Med hjälp av knappen för överföring av karta förs kartan över från infotainmentsystemet till Digital Cockpit och tvärtom.

Med det högra reglaget på multifunktionsratten kan kartan föras tillbaka igen till infotainmentsystemet medan du fortfarande befinner dig i menyn **Navigering**.

Statusdisplay**Möjliga indikeringar på instrumentpanelens display**

Olika delar av information kan visas på instrumentpanelens skärm beroende på bilens funktioner.

- Öppen dörr, motorhuv och baklucka
- Varnings- och informationsmeddelanden
- Vägmätare
- Tid»» sidan 76
- Indikeringar för radio- och navigeringssystemet
- Indikeringar för telefonen
- Utomhustemperatur
- Indikeringar för kompassen
- Väljarspakens lägen
- Växelrekommendation (Triptonic-läge)
»» sidan 203
- Visning av färddata (multifunktionsdisplay) och olika inställningsmenyer»» sidan 70

¹⁾ Förvald information beroende på valt "kör läge".

- Visning av serviceintervall»» sidan 78
- Hastighetsvarning»» sidan 70
- Hastighetsvarning för vinterdäck
- Visning av start-stopp-systemets status»» sidan 195
- Skyltar som identifieras av vägmärkesidentifieringen»» sidan 73
- Visning för förarstödsystem»» sidan 211
- Upphovsrätt

Öppen dörr, motorhuv och baklucka

När bilen är oläst och under körning visar instrumentpanelen om någon av dörrarna, motorhuv eller bagageluckan är öppen och även en varningssignal hörs i vissa fall. Informationsskärmens utseende kan variera beroende på typ av instrumentpanel.

Väljarspakslägen (DSG®-direktväxellåda)

Det aktuella väljarspaksläget visas på sidan av spaken och på instrumentpanelens display. När spaken är i läget **D/S** eller i tiptronic-läget visas i vissa fall ilagd växel på instrumentpanelens display.

Utomhustemperaturindikator

Om utomhustemperaturen underskrider ca +4 °C tänds "snöflingesymbolen" ❄ på indikeringen för utomhustemperatur. Symbolen förblir tänd tills utomhustemperaturen överstiger +6 °C »» .

När bilen står still, när tillsatsvärmaren är aktiverad eller när man kör med mycket låg hastighet kan den visade utomhustemperaturen vara högre än den faktiska temperaturen på grund av den värme som avges från motorn.

Mätområdet sträcker sig från -45 °C till +76 °C.

Rekommendation för växling

Instrumentpanelen på vissa bilar kan under körning ange en rekommendation för växling för att spara bränsle»» sidan 203.

Vägmätare

Vägmätaren registrerar bilens totala körsträcka.

Trippmätaren (trip) visar körsträckan sedan vägmätaren nollställdes.

- Nollställ trippmätaren via infotainmentsystemet eller multifunktionsratten»» sidan 70.

Hastighetsvarning för vinterdäck

När den inställda maxhastigheten överskrids visas det på kombiinstrumentets display »» sidan 70.

Hastighetsvarningen kan justeras i infotainmentsystemet med hjälp av infotainmentknappen  > **INSTÄLLNINGAR** > **Förarstödsystem**»» sidan 87.

Indikeringar för kompassen

När tändningen är på visas, beroende på utrustning, färdriktningen med en symbol på instrumentpanelsdisplayen, t.ex. NV för nordväst.

När infotainmentsystemet är på och det inte finns någon aktiv navigering, visas även en digital kompass.

Upphovsrätt

Juridisk text om immateriella rättigheter och copyright för instrumentpanelinsatsen.

VARNING

Även om utomhustemperaturen överstiger fryspunkten kan vissa vägar och broar vara isbelagda.

- "Snöflingesymbolen" indikerar att det finns risk för frost.
- Det kan även finnas is vid utomhustemperaturer över +4 °C även om "snöflingesymbolen" inte är tänd.
- Givaren för utetemperatur uppmäter ett riktvärde.

Observera

- Det finns olika instrumentpaneler, och instruktionerna på displayen kan därför variera. För displayer utan varnings- eller informationstext indikeras fel enbart med varningslamporna.



- Vissa indikeringar på instrumentpanelens display kan döljas vid plötsliga händelser, t.ex. ett inkommande samtal.
- Beroende på utrustning kan vissa inställningar och instruktioner även utföras eller visas i infotainmentsystemet.
- Om det finns flera varningar samtidigt visas symbolerna en i taget i några sekunder. Symbolerna lyser tills orsaken har åtgärdats.
- Om varningar visas när tändningen slås på kanske det inte är möjligt att ändra inställningar eller informationen så som beskrivs. Kör i så fall till en specialiserad verkstad och låt åtgärda felen.

Instrumentpanelens menyer

Antalet menyer och vilken information som visas beror på bilens elsystem och funktioner.

Våra specialistverkstäder kan programmera eller anpassa ytterligare funktioner beroende på bilens utrustningsnivå. CUPRA rekommenderar att du går till en specialåterförsäljare av CUPRA eller en SEAT-återförsäljare.

Vissa menyalternativ kan endast läsas när bilen står stilla.

- **Kördata**>>> sidan 70
- **Förarstödsystem.**
 - Front Assist på/av>>> sidan 219

- ACC (endast display)>>> sidan 222
- Lane Assist på/av>>> sidan 229
- Travel Assist på/av>>> sidan 231
- Side Assist på/av>>> sidan 235
- **Navigering.**
- **Ljud.**
- **Telefon.**
- **Bilstatus**>>> sidan 71

Service-menyn

De olika inställningarna i servicemenyn kan ställas in beroende på utrustning.

Öppna servicemenyn

Öppna **Service**-menyn genom att välja informationsprofilen **Räckvidd** i menyn **Kördata** och hålla knappen **OK** intryckt på multifunktionsratten i ca 4 sekunder. När knappen släpps visas **service**-menyn. Du kan nu bläddra i menyn med knapparna på multifunktionsratten som vanligt.

Återställa serviceintervallindikeringen

Välj **Service**-menyn och följ anvisningarna på instrumentpanelens display.

Återställa oljeserviceindikeringen

Välj menyn **Återställ oljeserviceindikeringen** och följ anvisningarna på instrumentpanelens display.

Återställa resedata

Välj menyn **Återställ trippmätaren** och följ anvisningarna på instrumentpanelens display för att återställa värdet.

Motorns märkbokstäver (LDM)

Välj meny **Motormärkbokstäver**. Motorns märkbokstäver visas på instrumentpanelens display längst ner till vänster.

Inställning av klockan

Välj menyn **Tid** och ställ in korrekt klockslag genom att vrida på det högra reglaget på multifunktionsratten.

Indikator för kördata (multifunktionsdisplay)

Visningen av färddata (multifunktionsdisplay) visar olika värden för färd och för förbrukning.

Växla från en indikering till en annan

- Vrid på det högra reglaget på multifunktionsratten>>> sidan 79.

Byta minne

Tryck på **OK** på multifunktionsratten i menyn **Färddata > Allmän information** för att växla mellan de 3 minnena¹⁾:

- **Sedan start:** Minnet raderas om resan avbryts i mer än 2 timmar.
- **Sedan tankning:** Visning och lagring av insamlade resedata och förbrukningsvärden. Minnet raderas vid tankning.
- **Långtid:** Detta minne innehåller färddata i upp till 19 timmar och 59 minuter eller 99 timmar och 59 minuter, eller upp till 1999,9 km eller 9999,9 km. Om ett av dessa maxvärden överskrids (varierar beroende på instrumentpanelens version) raderas minnet.

Radera förinställda resedata

- Välj det minne som du vill nollställa.
- Håll ner knappen **OK** på multifunktionsratten i cirka 2 sekunder.

Välj anvisningar

I infotainmentsystemets meny **Inställningar fordon** kan du se olika färddata»» sidan 83.

¹⁾ Detta kommer att visa alla data på displayen samtidigt: körsträcka, genomsnittlig bränsleförbrukning, genomsnittlig hastighet och räckvidd.

- **Aktuell förbrukning:** Visning i liter/100 km under färd, liter/timme med motorn igång och bilen stillastående.
- **Genomsnittsförbrukning:** Genomsnittsförbrukningen visas när man kört i cirka 300 meter.
- **Körtid:** Timmar (h) och minuter (min) sedan tändningen slogs på.
- **Räckvidd:** Ungefärlig återstående räckvidd i km om samma körstil bibehålls.
- **Avstånd:** Körd sträcka i km (m) sedan tändningen slogs på.
- **Medelhastighet:** Medelhastigheten visas efter ca 100 meter.
- **Digital hastighetsmätare:** Aktuell hastighet visad i digitalt format.

Ställa in en hastighetsvarning



- Välj vyn **Hastighetsvarning vid --- km/h** eller **Hastighetsvarning vid --- mph**.
- Tryck på knappen **OK** på multifunktionsratten för att spara aktuell hastighet och aktivera varningen.
- **Aktivera:** Ställ in önskad hastighet inom 5 sekunder genom att vrida på reglaget på multifunktionsratten. Tryck därefter på

knappen **OK** igen eller vänta några sekunder. Hastigheten lagras och varningen aktiveras.

- **Inaktivera:** Tryck på knappen **OK**. Den lagrade hastigheten raderas.

Varningen kan ställas in på hastigheter mellan 30 km/h och 250 km/h.

Visa Oljetemperatur

Under normala körförhållanden når motorn sin drifttemperatur och oljetemperaturen ligger då mellan **80 °C** och **120 °C**. Om motorn måste arbeta hårt och utomhustemperaturen är hög kan motoroljetemperaturen öka. Det innebär inga problem så länge varningslamporna  eller  sidan 286 inte visas på displayen.

Varnings- och informationsmeddelanden (Fordonsstatus)

När tändningen slås på och bilen är i rörelse gör systemet en självdiagnos av vissa komponenter och funktioner. Fel visas på kombiinstrumentets display i form av röda och gula varningssymboler tillsammans med meddelanden och, i förekommande fall, även en ljudsignal»» sidan 81. Visningen av »

meddelanden och symboler kan variera beroende på instrumentpanelens version.

Befintliga fel kan även kontrolleras manuellt. Öppna menyn **Bilstatus** eller **Bil** för att göra detta»» sidan 70.

Prioritet 1-varning (röd)

Symbolen tänds eller blinkar (i vissa fall hörs även en ljudsignal).  **Kör inte vidare!** Fara! Kontrollera felet och hitta orsaken. Sök vid behov professionell hjälp.

Prioritet 2-varning (gul).

Symbolen tänds eller blinkar (i vissa fall hörs även en ljudsignal). Funktionsfel eller brist på driftvätskor kan leda till skador på bilen och fel. Kontrollera den defekta funktionen snarast möjligt. Sök vid behov professionell hjälp.

Informationsmeddelande

Informerar om processer i bilen.

Trötthetsvarning (rekommendation om rast)*



Bild 58 På instrumentpanelens display: trötthetsvarningssymbol.

Trötthetsavkänningen informerar föraren när dennes körstil visar tecken på trötthet.

Funktion och användning

Trötthetsvarningen bedömer körstilen hos föraren när en körning startas och gör en trötthetsberäkning. Denna jämförs konstant med den aktuella körstilen. Om systemet upptäcker att föraren är trött ges en ljudvarning samtidigt som en visuell varning visas med en symbol och kompletterande meddelande på instrumentpanelens display »» **bild 58**. Meddelandet på instrumentpanelens display visas i ca 5 sekunder och upprepas sedan om det aktuella fallet så kräver. Systemet sparar det senast visade meddelandet.

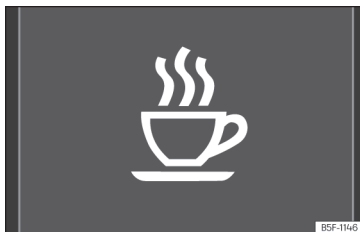
Meddelandet på instrumentpanelens display kan stängas av genom att trycka på knappen **OK** på multifunktionsratten»» sidan 79.

Meddelandet kan återkallas till instrumentpanelens display med hjälp av multifunktionsdisplayen»» sidan 70.

Användningsförhållanden

Körstilen beräknas endast i hastigheter över ca 65 km/h och upp till ca 200 km/h.

Sätta på och stänga av

Trötthetsvarningen kan aktiveras eller inaktiveras i infotainmentsystemet med funktionsknappen  **Förarstödsystem > Trötthetsvarning**»» sidan 87. En markering visar att ändringen har aktiverats.

Systembegränsningar

Trötthetsvarningen har vissa begränsningar i systemet. Följande förhållanden kan begränsa trötthetsavkänningen eller hindra den från att fungera.

- I hastigheter under 65 km/h
- I hastigheter över 200 km/h
- Vid kurvtagning
- På vägar i dåligt skick
- Vid ofördelaktiga väderförhållanden
- När en sportig körstil används
- Om föraren distraheras kraftigt

Trötthetsvarningen återställs när fordonet står still i mer än 15 minuter, när tändningen stängs av samt när föraren har kopplat loss säkerhetsbältet och öppnat dörren.

Vid långsam körning under lång tid (under 65 km/h) utför systemet automatiskt en ny trötthetsberäkning. Vid körning i högre hastighet beräknas körstilen på nytt.

⚠ VARNING

Låt inte bekvämligheten med trötthetsavkänningsystemet locka dig att ta risker under körning. Ta regelbundna pauser med tillräcklig längd vid långa körningar.

- Föraren har alltid ansvar för att kunna köra med sin fulla kapacitet.
- Kör aldrig om du är trött.
- Systemet kan inte känna av förarens trötthet i alla situationer. Se informationen i avsnittet »» sidan 72, Systembegränsningar.
- I vissa situationer kan systemet felaktigt tolka en avsedd körmanöver som trötthet.
- Inga varningar ges i händelse av så kallad mikrosömn!
- Var noga med att följa indikationerna på instrumentpanelen och agera efter behov.

i Observera

- Trötthetsvarningen är endast utvecklad för körning på motorvägar och välasfalterade vägar.
- Om det är fel på systemet ska det kontrolleras hos en specialiserad verkstad.

Vägmärkesidentifiering*¹⁾



Bild 59 På instrumentpanelens display: exempel på hastighetsgränser eller förbud mot omkörning tillsammans med motsvarande tilläggs skyltar.

Vägmärkesidentifieringen identifierar standardtrafiksyltar framför bilen med hjälp av en kamera som sitter på innerbackspegeln bas och ger information om hastighetsbegränsningar och omkörningsförbud. »

¹⁾ Systems tillgänglighet beror på land.

Inom systemets begränsningar visas även andra signaler, såsom tidspecifika förbud, skyltar på fordon som drar släp»» sidan 269 eller begränsningar som endast gäller i händelse av regn. Systemet kan även visa eventuella hastighetsbegränsningar på vägar som saknar skyltar.

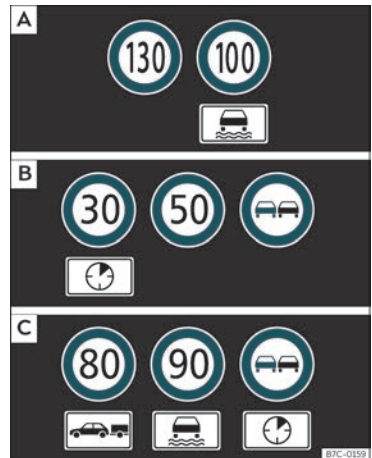
Vägmärkesidentifieringen fungerar inte i alla länder. Tänk på det när du reser utomlands.

Visning på displayen

I Tyskland, på motorvägar och andra bilvägar, visar systemet förutom hastighetsgränser och omkörningsbestämmelser, även slutet av förbudsskyltar. Den giltiga hastighetsbegränsningen visas även i andra länder.

Trafikskyltar som identifieras av systemet visas på instrumentpanelen»» **bild 59** samt på infotainmentsystemet, beroende på vilket navigationssystem som sitter i bilen»» sidan 83.

Meddelanden från vägmärkesidentifiering: Det finns inga tillgängliga vägmärken

- Systemet håller på att starta.
- **ELLER:** Kameran har inte känt igen några påbuds- eller förbudsmärken.

Fel: Dynamisk vägmärkesvisning

- Ett fel har uppstått i systemet. Låt en serviceverkstad undersöka systemet.

Hastighetsvarning inte tillgänglig för tillfället

- Hastighetsvarningsfunktionen för vägmärkesidentifieringssystemet är defekt. Låt en serviceverkstad undersöka systemet.

Vägmärkesassistent: rengör vindrutan.

- Vindrutan är smutsig i kamerans område. Rengör vindrutan.

Vägmärkesassistenten är begränsad just nu.

- Navigeringssystemet för inte över data. Kontrollera om navigeringssystemet har uppdaterade kartor.

- **ELLER:** Bilen befinner sig i en region som inte omfattas av navigeringssystemets karta.

Uppgifter saknas

- Vägmärkesidentifieringen fungerar inte i aktuellt land.

Aktivera och inaktivera visning av vägmärken på instrumentpanelen

Den konstanta visningen av vägmärken på kombiinstrumentet kan slås på och av i infotainmentsystemet med hjälp av knappen  > **INSTÄLLNINGAR** > **Förarstödsystem**.

Visning av trafikskyltar

När vägmärkesidentifieringen är ansluten registrerar en kamera i basen på innerbackspe-

geln vägmärkena framför fordonet. När informationen från kameran, navigeringssystemet och bilen har kontrollerats och bedömts så visas upp till tre giltiga vägmärken »» **bild 59 B** tillsammans med motsvarande tilläggsskyltar.

Första: Vägmärket som gäller just nu visas till vänster på skärmen. Till exempel en högsta hastighet på **130 km/h (100 mph)** »» **bild 59 A**.

Andra: EN skylt som enbart gäller under vissa förutsättningar, t.ex. **100 km/h (60 mph)** visas tillsammans med tilläggsskylt för regn.

Tilläggsskylt: Om vindrutetorkarna är igång medan du kör kommer skylten med tilläggsskylten regn visas först till vänster, eftersom det är den skylten som gäller.

Tredje: Vägmärken som endast gäller med begränsningar, t.ex. förbud mot omkörning under vissa tider, visas som tredje skylt»» **bild 59 C**.

Hastighetsvarning

Om systemet upptäcker att den tillåtna hastigheten överskrids, kan föraren varnas med en "ljudsignal" och med ett meddelande på instrumentpanelen.

Hastighetsvarningen kan ställas in eller slås av helt i infotainmentsystemet med hjälp av knappen  > **INSTÄLLNINGAR** > **Förarstödsystem**»» sidan 83. Hastigheten

justeras i steg om 5 km/h inom ett intervall på mellan 0 km/h och 20 km/h över den högsta tillåtna hastigheten.

Släpvagnsläge

Om fordon med fabriksmonterad draganordning drar ett elektriskt anslutet släp kan man aktivera eller inaktivera visning av specifika vägmärken för fordon med släp, t.ex. hastighetsbegränsningar eller förbud mot omkörning. Den slås på eller av i infotainmentsystemet med hjälp av knappen  > **INSTÄLLNINGAR** > **Förarstödsystem**>>> sidan 83.

För släpvagnsläget, kan visningen av hastighetsgränser som gäller för respektive typ av släp ställas in. Hastigheten justeras i steg om 10 km/h inom ett intervall på mellan 60 km/h och 130 km/h. Om hastigheten justeras till en hastighet som är högre än vad som är tillåtet i landet vid körning med släp visar systemet automatiskt standardhastighetsgränserna, till exempel 80 km/h i Tyskland.

Om hastighetsvarningen för släpet är inaktiverad, visar systemet hastighetsgränserna som om inget släp vore påkopplat.

Begränsad funktion

Vägmärkesidentifieringen har vissa begränsningar. I följande fall kan systemet ha en begränsad funktion eller inte fungera alls:

- Vid dålig sikt, t.ex. i snö, regn eller dimma.

- Vid bländning, t.ex. på grund av mötande fordon med helljus eller från solen.
- Vid körning i höga hastigheter.
- Om kameran är övertäckt eller smutsig.
- Om trafikskyltarna befinner sig utanför kamerans synfält.
- Om trafikskyltarna är delvis eller fullständigt övertäckta, t.ex. av träd, snö, smuts eller andra fordon.
- Om trafikskyltarna inte överensstämmer med gällande trafikbestämmelser.
- Vid skadade eller böjda trafikskyltar.
- Vid rörliga meddelanden på skyltar som sitter ovanför vägen (rörliga LED-trafikskyltar eller andra informationspaneler).
- Om kartorna på navigationssystemet inte är uppdaterade.
- Vid etiketter på fordon som liknar trafikskyltar, t.ex. hastighetsgränser på lastbilar.

VARNING

Tekniken i systemet för vägmärkesidentifiering kan inte ändra de gränser som sätts av fysikens lagar och fungerar endast inom systemets begränsningar. Den extra bekvämlighet som vägmärkesidentifiering ger innebär inte att du kan ta mer risker än du brukar när du kör. Systemet kan inte ersätta förarens uppmärksamhet.

- Anpassa hastighet och körstil efter sikt, väder, vägslag och trafiksituation.

- Dålig sikt, mörker, snö, regn och dimma kan göra att systemet inte känner av vägmärken eller inte visar dem korrekt.
- Om kamerans synfält är smutsigt, täckt eller skadat, kan systemets funktion begränsas.

VARNING

De rekommendationer och trafiksymboler som visas i systemet för vägmärkesidentifiering kan skilja sig från dem i den faktiska trafiksituationen.

- Systemet kan inte alltid upptäcka alla vägmärken eller visa dem korrekt.
- Vägmärken och trafikregler har prioritet över de rekommendationer och instruktioner som ges av systemet.

VARNING

Om meddelandena ignoreras kan bilen oväntat stoppa mitt i trafiken och orsaka olyckor och allvarliga personskador.

- Ignorera aldrig visade meddelanden.
- Stanna bilen vid första möjliga tillfälle på en säker plats.

Observera

För att undvika att systemets korrekta funktion påverkas ska följande punkter tas i beaktande: »

- Rengör kamerans synfält regelbundet och håll det fritt från snö och is.
- Täck aldrig över kamerans synfält.
- Byt alltid skadade eller slitna torkarblad när det behövs för att undvika linjer på kamerans synfält.
- Kontrollera att vindrutan inte är skadad i det område där kameran har sitt synfält.
- Om navigeringssystemet använder föråldrade kartor kan det leda till problem att visa vägmärken korrekt.
- I navigeringssystemets vägpunktsläge är vägmärkesidentifieringen endast delvis tillgänglig.
- Att strunta i textmeddelanden och tända signallampor kan leda till att bilen skadas.

Tid

Ställa in tiden i infotainmentsystemet

- Tryck på infotainmentknappen .
- Tryck på funktionsknappen **INSTÄLLNING-AR > Datum och tid** för att ställa in tiden >>> sidan 83.

Justera tiden i Digital Cockpit

- Gå till menyn **Kördata** och välj funktionen **Räckvidd** (infotainmentknappen  > **Visning > Kördata > Räckvidd**).

- Tryck på knappen  på multifunktionsratten tills servicemenyn visas på instrumentpanelens display >>> sidan 70.
- Välj menyn **Tid**.
- Ställ in korrekt klockslag genom att vrida på det högra tumreglaget på multifunktionsratten.

Varvräknare

Varvräknaren visar antalet motorvarv per minut.

Tillsammans med växlingsindikatorn ger varvräknaren dig möjlighet att köra bilens motor med ett lämpligt varvtal.

Början på den röda zonen indikerar maximalt varv på varje växel efter inkörning och med varm motor. Det är dock klokt att föra växelspaken till **D** eller lyfta foten från gaspedalen innan nålen når den röda zonen >>> .

Vi rekommenderar att du undviker höga varvtal och att du följer rekommendationerna på växlingsindikatorn. Se den ytterligare informationen i >>> sidan 203, Välja optimal växel.

VIKTIGT

- För att undvika motorskador får varvräknarnålen överskrida gränsen till den röda zonen endast korta ögonblick.

- När motorn är kall, undvik höga varvtal och kraftig acceleration, och belasta inte motorn hårt.

Miljövård

Att växla upp tidigt hjälper dig att spara bränsle och minimera utsläpp och motorbuller.

Bränslemätare



Bild 60 Bränslemätare.

Signallampor



Symbolen tänds och den nedre dioden lyser rött

Bränsletanken nästan tom. Bränslereserven har nåtts >>> . Tank så snart du kan. När bränslenivån är mycket låg blinkar den nedre lysdioden i rött.

Displayen fungerar bara med tändningen påslagen.

Bränsleräckvidden visas på instrumentpanelen.

Information om bränsletankens volym i ditt fordon finns i avsnitt»» sidan 320.

⚠ VARNING

När man kör med låg bränslenivå kan bilen oväntat stanna mitt i trafiken och orsaka olyckor och allvarliga personsador.

- Om nivån i bränsletanken är för låg kan bränslet nå motorn oregelbundet, särskilt vid körning i backar.
- Styrsystemet, förarstödsystemen och bromsarna fungerar inte om motorn går ojämnt eller stängs av på grund av bränslebrist eller oregelbunden bränsletillförsel.
- Tanka alltid så fort det bara är en fjärdedel bränsle kvar i tanken för att förhindra att bilen får stopp på grund av bränslebrist.

🔔 VIKTIGT

Kör aldrig slut på bränsletanken helt och hållet. En oregelbunden bränsletillförsel kan leda till feltändning och oförbränt bränsle kan komma in i avgassystemet. Katalysatorn eller partikelfiltret kan skadas!

📄 Observera

Den lilla pilen på bränslemätaren bredvid bränslepumpsymbolen pekar mot den sida av bilen där tankluckan sitter.

Indikering av motorns kylväsketemperatur.



Bild 61 Indikering av motorns kylväsketemperatur.

»» bild 61:

- Ⓐ **Kallt område.** Motorn har inte nått drifttemperatur än. Undvik höga motorvarvtal och utsätt inte motorn för hög belastning förrän den har nått drifttemperatur.
- Ⓑ **Normalt område.** Vid höga utomhustemperaturer och när motorn får arbeta hårt kan dioderna tändas ända upp till det övre området. Det är inget att oroa

sig för så länge signallampen inte tänds

- Ⓒ **Varningsområde.** Om motorn utsätts för hög belastning, särskilt vid höga utomhustemperaturer, kan lysdioderna tändas i varningsområdet.

Kylväsketermometern fungerar bara när tändningen är på.

Signal- och varningslampan

🔴 Lyser rött

- 🚗 Fortsätt inte att köra!
Motorns kylväsketenivå är för låg, kylväsketemperaturer är för hög.

🔴 Blinkar rött

Fel på motorns kylväskesystem.

- Stanna bilen, stäng av motorn och låt den svalna.
- Kontrollera motorns kylväsketenivå»» sidan 288.
- Be om hjälp från specialiserad personal om varningslampan inte släcks trots att kylväsketenivån är korrekt.

🔔 VIKTIGT

- För att garantera lång livslängd för motorn ska man undvika höga varvtal och höga körhastigheter och inte låta motorn arbeta

hårt de första ca 15 minuterna när motorn är kall. Hur lång tid det tar innan motorn är varm beror också på utomhustemperaturen. Använd motoroljetemperaturen*»» sidan 71 som vägledning vid behov.

- Extra lampor och andra tillbehör som monteras framför luftintaget minskar den kylande effekten av kylmedlet. Vid höga utomhustemperaturer och hög motorbelastning finns det risk för överhettning av motorn.
- Den främre spoilern ser också till att den kylande luften fördelas korrekt när fordonet körs. Om spoilern är skadad kan det reducera kyleffekten, vilket kan leda till överhettning av motorn. Uppsök specialisthjälp.

Serviceintervall

Indikeringen av serviceintervall visas på kombiinstrumentets display och i infotainment-systemet.

Det finns olika versioner av instrumentpaneler och infotainmentsystem, och instruktionerna på displayen kan därför variera.

CUPRA skiljer på service *med* oljebyte (dvs. oljebytesservice) och service *utan* oljebyte (dvs. inspektion).

För fordon med **service som styrs av tid eller körsträcka** är serviceintervallerna redan fördefinierade.

För fordon med **LongLife**-service bestäms intervallerna individuellt. Tack vare tekniska framsteg har underhållsarbetet minskat betydligt. Tack vare tekniken som används av CUPRA behöver du med denna tjänst byta olja när fordonet kräver det. För att beräkna förändringen (max. 2 år) så tas hänsyn till de förhållanden som bilen används i och personlig körstil. Förvarningen visas först 20 dagar innan datumet för motsvarande service. Antal kilometer som återstår till nästa service avrundas alltid till närmaste 100 km och återstående tid ges i hela dagar. Det aktuella servicemeddelandet kan endast ses 500 km efter det senaste underhållet. Innan dess visas endast linjer på displayen.

Servicepåminnelse

Om service eller inspektion är nära förestående visas en **servicepåminnelse** när tändningen är påslagen.

Värdet som visas är antal kilometer som kan köras eller tiden till nästa service.

Förfallen service

När det är **dags för service** eller en **inspektion** hörs en varningsignal när tändningen slås på och en nyckelsymbol  kan visas på instrumentpanelen i några sekunder plus ett av följande meddelanden:

- **Service nu!**
- **Få din bil inspekterad.**

- **Tid för oljebytesservice!**
- **Tid för oljebytesservice och inspektion!**

Konsultera ett servicemeddelande

Med tändningen påslagen, motorn avstängd och fordonet stillastående kan aktuellt **servicemeddelande** läsas:

Kontrollera datum för aktuell service i infotainmentsystemet

- Tryck på infotainmentknappen .
- Tryck på funktionsknappen **INSTÄLLNING-AR**»» sidan 83.
- Välj menyalternativet **Service** för att se information om service.

Kontrollera datumet på den digitala instrumentpanelen

- Datumet för service kan bara visas i servicemenyn»» sidan 70.

Återställning av serviceintervalldisplayen

Om servicen **inte** utförs av en auktoriserad CUPRA-återförsäljare eller en återförsäljare inom SEAT-nätverket kan indikeringen återställas på följande sätt:

- Serviceintervallindikeringen kan bara återställas i servicemenyn»» sidan 70.

Starta **inte** om indikeringen mellan serviceintervallen eftersom informationen som då visas inte stämmer.

Om oljbyttesservice återställs manuellt, ändras serviceintervallindikeringen till ett fast serviceintervall, även i bilar med **flexibel oljbyttesservice**.

i Observera

- Servicemeddelandet försvinner efter några sekunder, när motorn startas eller när du trycker på knappen **OK** på multifunktionsratten.

- I bilar med LongLife-systemet där batteriet har varit urkopplat under en längre tid kan datumet för nästa servicetillfälle inte fastställas. Serviceintervallen visas därför kanske inte korrekt. Var i sådant fall uppmärksam på de maximalt tillåtna serviceintervallen»» sidan 306.

- Om du återställer displayen manuellt kommer nästa serviceintervall att visas som i bilar med fasta serviceintervall. Vi rekommenderar därför att serviceintervalldisplayen återställs av en auktoriserad återförsäljare.

Använda instrumentpanelen

Inledning

När tändningen är påslagen är det möjligt att se displayens olika funktioner genom att rulla genom menyerna.

Multifunktionsdisplayen kan endast manövreras med knapparna på multifunktionsratten.

Vissa menyalternativ kan endast avläsas när fordonet står stilla.

⚠ VARNING

Om föraren distraheras på något sätt kan det leda till en olycka och orsaka personskador.

- Använd aldrig menyerna på instrumentpanelen medan bilen är i rörelse.

i Observera

Kontrollera systeminställningarna efter laddning eller byte av 12-voltsbatteriet. Om strömtillförseln avbryts kan systeminställningarna bli inkorrekta eller raderas.

Styrning med hjälp av multifunktionsratten



Bild 62 Multifunktionsrattens högra sida: Knappar för att använda kombiinstrumentets menyer och informationsdisplayer (beroende på version).

Så länge en prioritet 1-varning»» sidan 71 är aktiv är det inte möjligt att öppna någon meny. Vissa varningar kan bekräftas och döljas med knappen **OK** på multifunktionsratten »» **bild 62**.

Välj en meny eller informationsvy

- Slå på tändningen.
- Om ett meddelande eller en symbol visas trycker du på knappen **OK**»» **bild 62**. Vid behov trycker du flera gånger.
- För att växla meny används knapparna **◀** eller **▶**»» **bild 62**.
- För att öppna meny eller den information som visas trycker man på knappen **OK** »»

» bild 62 eller väntar några sekunder tills menyn eller informationsskärmen öppnas automatiskt.

Anpassa menyinställningarna

- Vrid på det högra tumreglaget på multifunktionsratten » bild 62 medan du befinner dig i menyn tills önskat menyalternativ markerats. Alternativet ramas in.
- Tryck på knappen **OK** » bild 62 för att göra nödvändiga ändringar. En markering visar att systemet eller funktionen är aktiverad.

Gå tillbaka till menyvalet

Tryck på knappen  eller .

Observera

Om varningar visas när tändningen slås på kanske det inte är möjligt att ändra inställningar eller informationen så som beskrivs. Kör i så fall till en specialiserad verkstad och låt åtgärda felen.

Knapp för förarstödsystem*





Bild 63 På spaken för blinkers och helljus: knapp för förarstödsystem (beroende på version).

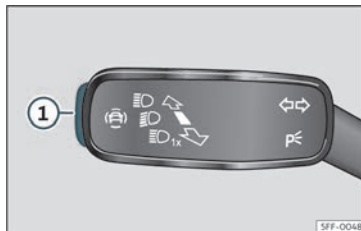

Bild 64 Multifunktionsrattens vänstra sida: knapp för förarstödsystem (beroende på version).

Med spaken för blinkers och helljus kan du aktivera eller inaktivera förarstödsystemen som visas i menyn **Förarstödsystem**.

Aktivering eller avaktivering av ett förarstödsystem med blinkers- och helljusspaken

- Tryck kort på knappen » bild 63  för att öppna menyn **Förarstödsystem**.
- Välj förarstödsystem och aktivera eller inaktivera det » sidan 79. En markering visar att förarstödsystemet är påslaget.
- Bekräfta ditt val genom att trycka på knappen **OK** på multifunktionsratten.

Aktivering eller avaktivering av förarstödsystem med multifunktionsratten*

- Tryck på knappen  » bild 64 för att öppna menyn **Hjälpssystem**.
- Välj förarstödsystemet och aktivera eller inaktivera det. En markering visar att förarstödsystemet är påslaget.
- Bekräfta ditt val genom att trycka på knappen **OK** på multifunktionsratten.

Förarstödsystemen kan även aktiveras och inaktiveras i infotainmentsystemet i menyn **Inställningar bil** » sidan 87.

Signallampor

Signal- och varningslampor





Signal- och varningslamporna indikerar varningar »» Δ, fel eller vissa funktioner. Vissa signal- och varningslampor lyser när tändningen slås på, och släcks när motorn startas eller när du börjar köra.





Beroende på modell kan ytterligare textmeddelanden ses på instrumentpanelens display. Dessa kan vara i rent informationssyfte eller uppmärksamma dig på något som kräver en åtgärd»» sidan 66, Instrumentpanel.

Beroende på fordonets utrustning kan ibland en symbol visas på instrumentpanelen istället för en varningslampa.

När vissa signal- och varningslampor tänds hörs även en ljudvarning.

Röda varningslampor

	Central varningslampa: Extra information på instrumentpanelens display
	Parkeringsbroms ilagd»» sidan 239.
	Fel i bromssystemet»» sidan 239.
	Fel i styrsystemet»» sidan 205.
	Föraren eller en passagerare har inte spänt fast sitt säkerhetsbälte»» sidan 16.

	Motorkylarvätska»» sidan 77.
	Motoroljetryck»» sidan 286.
	Generatorfel»» sidan 293.
	Trampa på bromspedalen»» sidan 222.

Gula varningslampor

	Central varningslampa: Extra information på instrumentpanelens display
	Främre bromsbelägg slitna»» sidan 239.
	Fel på ESC eller sårsakade systemet avstängningen ELLER ESC eller ASR aktivt »» sidan 244.
	ESC stängdes av manuellt ELLER ESC i Sport-läge»» sidan 244.
	ABS-fel»» sidan 244.
	Dimbakljusen är påslagna»» sidan 110.
	Fel i avgasreningssystemet»» sidan 281.
EPC	Fel i bensinmotorstyrningen»» sidan 281.
	Partikelfilter igensatt»» sidan 281.
	Fel i styrsystemet»» sidan 205.
	Däcktrycksövervakningssystem»» sidan 302.

	Bränsletanken nästan tom»» sidan 76.
	Fel i krockkuddsystemet och bältessträckarna»» sidan 25.
OFF 	Passagerarkrockkudden fram är inaktiverad»» sidan 25.
ON 	Passagerarkrockkudden fram är aktiverad »» sidan 25.
	Defekt aktiv farthållare (ACC)»» sidan 227
	Lane Assist (filhållningsassistent)»» sidan 230.
	Fel i varningssystemet för filhållningsassistent»» sidan 230.
	Lane Assist inaktiverad»» sidan 230.
	Fel på bilens ljus»» sidan 110.
	Låg oljenivå»» sidan 286.
	Fel i växellådan»» sidan 202.
	För låg spolarvätskenivå»» sidan 118.

Gröna indikatorlampor

	Blinkers eller varningsblinkers tända»» sidan 110.
--	--









	Släpvningsblinkers»»» sidan 110 .
	Auto Hold aktiverad»»» sidan 243 .
	Trampa på bromspedalen»»» sidan 197 .
	Farthållare (GRA)»»» sidan 215 ELLER hastighetsbegränsare»»» sidan 217
	adaptiv farthållare (ACC)»»» sidan 223 .
	Varning Lane Assist aktiv (Lane Assist)»»» sidan 230.
	Varning Lane Assist aktiv (Lane Assist)»»» sidan 230.

Blå indikatorlampor

	Helljus eller ljusstuta på»»» sidan 110 .
---	---

Andra varningslampor

	Dörr(ar), baklucka eller motorhuv öppen eller inte korrekt stängd»»» sidan 69 .
	Helljusassistent (Light Assist)»»» sidan 110 .
	Utförsörkningshjälp (HDC)»»» sidan 204 .
	Serviceintervall»»» sidan 78 .
	Mobiltelefon ansluten via Bluetooth®.
	Laddningsstatus för mobiltelefonens batteri.
	Frostrisk»»» sidan 69 .
	Start-stopp-systemet är aktiverat»»» sidan 195.



Start-stopp-systemet är inte tillgängligt »»» sidan 195.

VARNING

Om varningslamporna och varningsmeddelandena ignoreras kan fel uppstå i bilen, den kan stanna oväntat mitt i trafiken, eller så kan olyckor och allvarliga skador inträffa.

- Ignorera aldrig varningslampor eller textmeddelanden.
- Stanna bilen på ett säkert sätt så snart som möjligt.
- Ett stillastående fordon intill en trafikerad väg utgör en potentiell olycksrisk. Varna vid behov andra trafikanter genom att sätta på varningsblinkers och placera ut varningstrianglar.
- Innan du öppnar motorhuv, stäng av motorn och låt den svalna.
- Motorrummet är ett farligt område i alla fordon och kan ge upphov till allvarliga skador»»» sidan 282 .

Infotainmentsystem

Inledning

Infotainmentsystemet för samman viktiga funktioner och system i bilen till en enda central styrenhet, t.ex. luftkonditionering, menyinställningar, radioutrustning och navigeringssystemet.

Det faktiska antalet tillgängliga menyer och namnen på de olika alternativen beror på fordonets utrustning och elektriska enheter.

Allmän användningsinformation

Allmän information om användningen av infotainmentsystemet, samt varningar och säkerhetsanvisningar som måste tas i beaktande, finns i » sidan 149.

Hur man navigerar genom menyerna och väljer dem

- Slå på tändningen.
- Slå på infotainmentsystemet ifall det är avstängt.
- De olika menyerna väljs direkt på pekskärmen genom text, ikoner eller knappar.

Om kryssrutan är i ikryssad ✓ är funktionen aktiverad.

Genom att trycka på menyknappen < kommer du alltid till den senast använda menyn.

Alla inställningar som görs med hjälp av inställningsmenyerna sparas automatiskt när menyerna stängs.

Rullningslist: Vissa menyer och funktioner visar mer innehåll ovanför eller nedanför det som visas på skärmen vid en tidpunkt, till ex-

empel vid långa listor med inställningar. Tryck på rullningslistan och dra uppåt eller nedåt.

Handledning

Första gången du använder infotainmentsystemet visas en handledning för systemet med en kort beskrivning av huvudfunktionerna och man använder det.

Hjälp

I menyn **Hjälp** finns mer information och tips om hur man använder infotainmentsystemet.

VARNING

En distraherad förare är en potentiell olycksrisk och kan förorsaka en olycka med personskador som följd. Att använda infotainmentsystemet under körning kan ta din uppmärksamhet från trafiken.

Förklaring av funktionsknapparna



Bild 65 Schematisk framställning: Översikt över möjliga funktionsknappar på skärmen

Skärmens översta del

- A** **Aktuell tid**
- B** **Körprofil och navigeringsinformation.** Om användaren har en aktiv färdväg visas både tiden och avståndet till resmålet. Om det inte finns någon aktiv färdväg visas körprofilen. I bilar utan tillgängliga körprofiler visas den aktuella adressen när det inte finns någon färdväg.
- C** **Information om luftkonditionering.** I bilar med uppvärmbar ratt eller vindruta visas motsvarande symbol när dessa funktioner är aktiverade. Om ingen av

dessa funktioner är aktiv visas utomhustemperaturen.

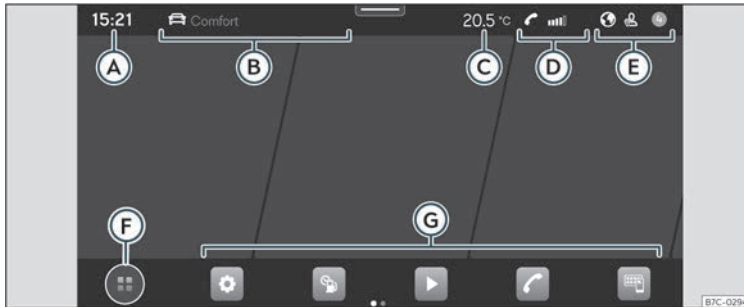
- D** **Telefoninformation.** Information för din mobila enhet visas: tillgänglig styrka på nätverkssignal, upprättad Bluetooth-anslutning, obesvarade samtal, nya meddelanden, batteristatus osv.
- E** **Antal notifieringar och anpassning av systemet beroende på användare och uppkoppling.**

Skärmens nedersta del

- F** Visningsläge för huvudmenyn:

⌘: huvudmeny med de sex huvudfunktionerna indelade på två skärmar (3 + 3, kan anpassas av användaren genom att trycka på funktionen).

⊞: huvudmeny i mosaikläge (alla funktioner för infotainmentsystemet)

- G** Direkt återkomst till infotainmentsystemets funktioner (upp till 10 funktioner 5 + 5, kan anpassas av användaren). Genom att trycka på ikonen kan man välja/välja bort funktionen i fråga.

Guide för första konfiguration



Bild 66 Schematisk framställning: Guide för första konfiguration

Guiden för första konfiguration hjälper dig konfigurera ditt infotainmentsystem första gången du slår på det.

Varje gång infotainmentsystemet slås på visas grundinställningsskärmen» bild 66 om någon av parametrarna inte har ställts in (markeras med "✓") eller om funktionsknappen **Visa inte igen** inte har tryckts ned.

Funktionsknapp: Funktion

X	Stänger inställningsguiden.
---	-----------------------------

Funktionsknapp: Funktion

A	Tryck för att ställa in datum och tid.
B	Tryck för att söka efter radiostationer och spara dem med bäst mottagning för tillfället i minnet.
C	Tryck för att para ihop din mobiltelefon med infotainmentsystemet.
D	Tryck för att välja hemadress på basis av nuvarande position eller genom att ange en adress manuellt.

Funktionsknapp: Funktion

Visa inte igen	Inaktiverar funktionen för att ändra inställningarna i infotainmentsystemet. Om du vill köra en första systemkonfiguration, måste du öppna genom Hjälp .
Starta	Startar konfigurationsguiden.
Slut	När en eller flera inställningar har tillämpats trycker man här för att avsluta inställningen i guidens huvudmeny.

Fordonsinformation



Bild 67 Schematisk framställning: Fordonsinformation och status

Tryck på > **Va1** och sedan på **Fordon-sinfo** för att öppna menyn **Fordonsinfor-mation** med följande undermenyer:

- **Kördata.** Genomsnittsförbrukning, medelhastighet, körsträcka, resans varaktighet och räckvidd visas. Det finns tre minnen: "Från avfärd", "Totalt" och "Sedan tankning">>> sidan 70 .
- **Bilstatus.** Varningar om fel, händelser, lagring av däcktryck eller information om nästa inspektion visas.

Förarstödsystem och fordonsinställningar

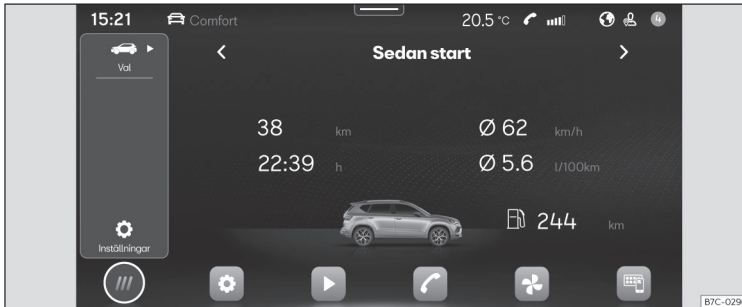

Bild 68 Schematisk framställning: Förarstödsystem och fordonsinställningar

Antalet förarstödsystem och inställningar beror på versionen och landet i fråga.

■ Förarstödsystem

- Automatisk aktivering av parkeringsbroms»» sidan 241 .
- Parkeringsassistent»» sidan 247 .
- Aktivera/inaktivera ESC, stabiliserings-system och bromsassistent»» sidan 244 .
- Aktivera/inaktivera start/stopp-systemet »» sidan 195.
- adaptiv farthållare (ACC)»» sidan 222 .
- Lane Assist (filhållningsassistent)»» sidan 229.
- Nödbromsassistent (Front Assist)»» sidan 219.
- Trötthetsvarning»» sidan 72 .

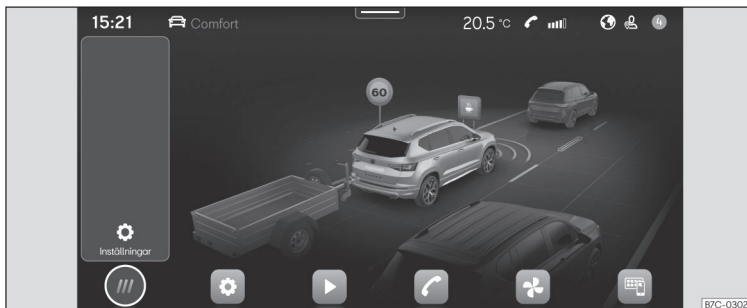
- Vägmärkesassistent»» sidan 73 .
- Lane assist»» sidan 235 .
- Emergency Assist»» sidan 234 .

Multifunktionsratt*

Funktioner



Bild 69 Reglage på ratten.



Bild 70 Reglage på ratten.

ing, röststyrning och förarstödsfunktioner utan att föraren behöver vända uppmärksamheten från vägen.

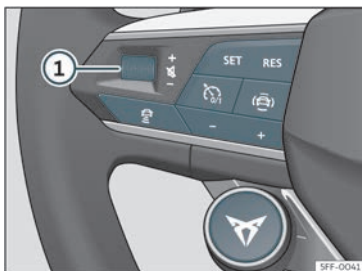
Knappars tillgänglighet beror på version

Symbol	Funktion
①	<i>Vrid:</i> Höja/sänka volymen <i>Tryck på:</i> Stäng av ljud
②	<i>Vrid:</i> Sök i instrumentpanelens meny. <i>Vrid för att zooma in/ut ur karta</i> i navigeringsläget i Digital Cockpit <i>Tryck på:</i> Välj markerat alternativ i instrumentpanelen
⏮ ⏭	<i>Radio:</i> Sök efter föregående/nästa station. <i>Media:</i> Kort intryckning: föregående/nästa spår. Lång intryckning: snabbspolning/bakåtspolning
☎	Aktivera telefonmeny (svara på samtal, avsluta samtal)
🔄	Växla mellan media- och radiokälla
◻ ◻	Växla instrumentpanelens meny (föregående/nästa)
🗣	Aktivera/inaktivera röststyrning
VIEW	<i>Digital Cockpit:</i> Ändra vy för digital instrumentpanel»» sidan 67
👤	Aktivera eller inaktivera rattvärme»» sidan 146

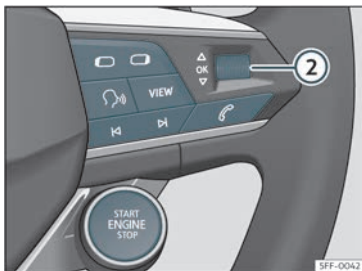
Symbol	Funktion
🔄	Slå på/av farthållare»» sidan 215 / adaptiv farthållare»» sidan 222 / hastighetsbegränsare»» sidan 217
SET RES	SET: Aktivera adaptiv farthållare/farthållare/hastighetsbegränsare RES: Återställ programmerad hastighet för adaptiv farthållare eller farthållare
- +	+ : Öka programmerad hastighet - : Minska programmerad hastighet
🗣	Öppna menyn förarstödsystem på instrumentpanelen
🚗	Ändra programmerat avstånd för adaptiv farthållare
🗨	Val av körprofil»» sidan 206
START ENGINE STOP	Starta och stanna motorn»» sidan 191

Ratten har multifunktionsmoduler som kan användas för att styra ljud, telefon, naviger-

Öppna och stänga

Nyckeluppsättning

Bilnyckel



Bild 71 Tilldelning av knapparna på fjärrkontrollsnnyckeln.

Nyckel till»» bild 71

- ① Låsa upp bilen
- ② Lås bilen
- ③ Låsa upp endast bakluckan. Tryck på knappen tills alla blinkers på fordonet blinkar kort. Du har 2 minuter på dig att öppna bakluckan. När den tiden har passerat låses den igen. Dessutom blinkar lampan på nyckeln.
- ④ Fälla in och ut nyckeln

Bilen kan låsas och låsas upp på avstånd med hjälp av fjärrkontrollen»» sidan 91.

Fjärrkontrollen innehåller en sändare och ett batteri. Mottagaren sitter inuti bilen. Fjärrkontrollens räckvidd med nytt batteri är några meter runtom bilen.

Om dörrarna inte kan öppnas eller stängas med fjärrkontrollen måste den synkroniseras om»» sidan 91, eller så måste batteriet bytas»» sidan 90.

Olika nycklar som hör till bilen kan användas.

Signallampa på bilnyckeln

När du trycker på en av bilnyckelns knappar blinkar signallampan»» bild 71 (pil) en gång kort, men om knappen hålls ned en längre stund blinkar signallampan flera gånger, som vid komförtöppning.

Om fjärrkontrollens signallampa inte tänds när knappen trycks ner ska nyckelns batteri bytas ut»» sidan 90.

Reservnyckel

Om du behöver en extra bilnyckel måste du ha tillgång till bilens fordonsidentifikationsnummer.

Varje ny nyckel innehåller ett chip som måste vara kodat med informationen från fordonets elektroniska startspärrsystem. En nyckel fungerar inte utan chip eller om chipet är okodat. Detta gäller även för nycklar som är tillverkade specifikt för din bil.

Fjärrkontroll eller reservnyckel kan erhållas från en specialåterförsäljare av CUPRA, en SEAT-auktoriserad servicepartner, en specialiserad verkstad eller annan verkstad som är godkänd för framställning av denna typ av fjärrkontroller och nycklar.

Nya nycklar eller reservnycklar måste synkroniseras innan användning»» sidan 91.

⚠ VARNING

- Lämna aldrig barn eller rörelsehindrade personer ensamma i fordonet. Det kan hända att de inte kan ta sig ur fordonet eller klara sig själva vid nödläge.
- Okontrollerad användning av nyckeln kan starta motorn eller aktivera elektronisk utrustning (t.ex. elektriska fönsterhissar) och skapa risk för olyckor. Dörrarna kan låsas med fjärrkontrollsnnyckeln. Det kan utgöra ett hinder för hjälp i en nödsituation.
- Glöm aldrig nycklarna inuti fordonet. Obehörig användning av ditt fordon skulle kunna leda till person- eller materialskada eller stöld. Ta därför alltid nyckeln med dig när du lämnar fordonet.
- Ta aldrig bort nyckeln från tändningen om bilen är i rörelse. Annars kan styrningen plötsligt låsas och det blir omöjligt att styra fordonet.

ⓘ VIKTIGT

Alla nycklar innehåller elektroniska komponenter. Skydda dem från skador, åverkan och fukt.

i Observera

- Tryck på fjärrkontrollens knappar endast när du behöver använda aktuell funktion. Om du trycker på knapparna i onödan kan dörrarna låsas upp oavsiktligt eller larmet utlösas. Detta kan hända även när fjärrkontrollen är utanför mottagarens räckvidd.
- Nyckelfunktionen kan störas av radiosignaler i närheten av bilen som verkar på samma frekvensband, till exempel radiosändare eller mobiltelefoner.
- Föremål mellan fjärrkontrollen och bilen, dåliga väderförhållanden eller urladdat batteri i fjärrkontrollen kan leda till att dess räckvidd minskar betydligt.
- Om du i snabb följd trycker upprepade gånger på fjärrkontrollens knappar eller på någon av centrallåsknapparna»» sidan 93 inaktiveras centrallåssystemet en kort stund som skydd mot överbelastning. Bilen är i så fall oläst. Läs den vid behov.
- Reservfjärrkontrollsnnycklar finns på ditt servicecenter, där de måste matchas mot låsningssystemet.
- Upp till fem fjärrkontrollsnnycklar kan användas.

Byta batteriet

Bild 72 Bilnyckel: öppna batteriluckan.



Bild 73 Bilnyckel: ta bort batteriet.

CUPRA rekommenderar att du ber en specialiserad verkstad att byta batteriet.

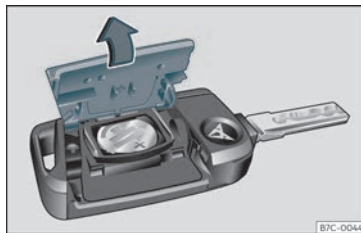
Batteriet är placerat under ett lock i fjärrkontrollens bakre del.

Byta batteri

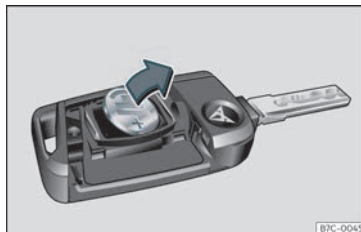
- Fäll ut nyckeln»» sidan 89.

- Öppna och ta bort fjärrkontrollens batterilock»» **bild 72** i pilens riktning »» ⓘ.
- Ta ut batteriet ur facket med ett tunt, spetsigt verktyg»» **bild 73**.
- Placera det nya batteriet i batterifacket som bilden visar»» **bild 73**, dvs. i motsatt riktning till pilen »» ⓘ.
- Montera luckan enligt bilden»» **bild 72** och tryck den på fjärrkontrollens hus, i motsatt riktning mot vad pilen visar, tills den klickar på plats.

⚠ VARNING

Att svälja ett batteri med en diameter på 20 mm eller ett annat knappbatteri kan på mycket kort tid leda till allvarliga eller till och med livshotande skador.

- Förvara bilnyckeln och nyckelbrickor med batterier utom räckhåll för barn.
- Om du misstänker att någon har svält ett batteri, ska du genast söka medicinsk hjälp.

ⓘ VIKTIGT

- Om batteriet inte monteras korrekt kan fjärrkontrollen skadas.
- Om olämpliga batterier används kan fjärrkontrollen skadas. Det nya batteriet måste därför vara av samma typ och ha samma spänning och storlek som det gamla batteriet.
- Kontrollera att batteriet är vänt åt rätt håll (rätt polaritet) när det monteras.

Miljövärd

Kassera gamla batterier enligt din kommun återvinningsbestämmelser.

Synkronisera bilnyckeln

Om knappen  trycks ned upprepade gånger när fjärrkontrollen är utanför mottagarens räckvidd, kan det hända att dörrarna inte längre kan låsas eller låsas upp med hjälp av nyckeln. I det här fallet måste fjärrkontrollen synkroniseras på nytt enligt beskrivningen nedan:

- Fäll ut nyckeln»» sidan 89.
- Ta bort skyddet från förardörrens spak vid behov»» sidan 100.
- Tryck på knappen  på bilnyckeln. Du måste befinna dig intill bilen.
- Öppna bilen inom en minut med hjälp av nyckeln. Synkroniseringen är klar.
- Sätt på skyddet vid behov.

Centrallås

Inledning

Vid användning av centrallåssystemet måste alla dörrar och bakluckan vara ordentligt

stängda. Om förardörren är öppen kan dörrarna *inte* låsas med nyckeln.

Om bilen har Keyless Access-systemet för stängning och tändning kan den bara låsas om tändningen är avstängd och förardörren är stängd.

Om bilen lämnas en längre tid med olåsta dörrar (i till exempel ett garage) kan bilbatteriet laddas ur så att motorn inte startar.

VARNING

Om centrallåssystemet används felaktigt kan skador uppstå.

- Centrallåssystemet läser bilens alla dörrar. Om dörrarna är låsta från insidan kan ingen person utanför bilen (som inte har en fjärrkontroll eller bilnyckel) öppna dörrarna och tilltvinga sig bilen. I en nödsituation eller vid en olycka kan låsta dörrar emellertid medföra att åtkomst till kupén och räddning av passagerarna blir komplicerad.
- Lämna aldrig barn eller handikappade personer ensamma i bilen. Med centrallåsknappen kan alla dörrar låsas från bilens insida. Detta betyder att passagerarna är inlåsta i bilen, och kan utsättas för mycket höga eller mycket låga temperaturer.
- Beroende på årstid kan temperaturen i bagageutrymmet bli mycket hög respektive mycket låg vilket kan leda till allvarliga personskador och till och med dödsfall, speciellt när det gäller småbarn eller djur.

- Lämna aldrig passagerare i en stängd och låst bil. I händelse av en nödsituation kan de inte självmant ta sig ut ur bilen.

Beskrivning

Centrallåsning låter alla dörrar, bakluckan och tankluckan låsas upp centralt:

- Utifrån med bilnyckeln»» sidan 92.
- Utifrån med Keyless Access-systemet »» sidan 94.
- Från insidan genom att trycka på centrallåsknappen»» sidan 93.

Olika funktioner finns tillgängliga för att förbättra fordonets säkerhet:

- Säkerhetssystem "Safe"»» sidan 96
- Självlåsand system som förhindrar oavsiktlig upplåsning
- Selektivt upplåsningssystem
- Automatiskt hastighetsberoende låsningssystem och upplåsningssystem (Auto Lock)
- Nödopplåsningssystem

Självlåsand system som förhindrar oavsiktlig upplåsning

Detta är ett stöldförebyggande system som förhindrar att fordonet låses upp oavsiktligt. Om fordonet är upplåst och ingen av »

dörrarna (inklusive bakluckan) öppnas inom 30 sekunder låses det igen automatiskt.

Låsa upp ena sidan av bilen

När du låser fordonet med nyckeln låses dörrarna och bakluckan. När du öppnar dörren kan du antingen låsa upp *endast* förardörren eller alla dörrar på fordonet. För att välja önskat alternativ ska infotainmentsystemets inställning användas»» sidan 92.

Automatisk låsningsfunktion (autolås)*

Autolåsfunktionen låser dörrarna och bakluckan när fordonet överstiger en hastighet på ca 15 km/h.

Fordonet låses upp igen när tändningsnyckeln tas ur tändlåset. Fordonet kan även låsas upp via centrallåsbrytaren eller genom att dra i ett av de inre dörrhandtagen.

Vid en olycka då krockkuddarna löses ut låses dörrarna upp automatiskt för att underlätta assistans och åtkomst till fordonet.

Blinkers

Fordonets blinkers blinkar två gånger när det låses upp och en gång när det låses.

Om det inte blinkar indikerar det att en av dörrarna, bakluckan eller motorhuven inte är stängda ordentligt.

Oavsiktlig utelåsning

Centrallåssystemet förhindrar att du blir utelåst från fordonet i följande situationer:

- Om förardörren är öppen kan fordonet inte låsas med centrallåsbrytaren»» sidan 93.

Lås fordonet med fjärrkontrollen när alla dörrarna och bakluckan har stängts. Detta förhindrar oavsiktlig låsning av fordonet.

Observera

- Låt aldrig värdefulla föremål ligga i fordonet utan uppsikt. Inte ens ett låst fordon är helt säkert.
- Om LED-lampan på förardörrens karm tänds i ca 30 sekunder när bilen låses fungerar inte centrallåset eller stöldskyddssystemet* korrekt. Låt reparera felet hos en specialåterförsäljare av CUPRA, en SEAT- auktoriserad servicepartner eller en specialiserad verkstad.
- Bilens kupéövervakning av stöldlarmsystemet* fungerar endast som avsett om fönstren och solluckan* är stängda.

Inställningar för centrallås

Inställningar för centrallås kan ändras i infotainmentsystemet.

Låsa upp dörrar

- Tryck på funktionsknappen  > **INSTÄLLNINGAR > Öppna och stänga > Centrallås > Upplåsning av dörrar.**

Du kan välja att låsa upp **alla** dörrarna eller endast **förardörren** när du låser upp fordonet. Med alternativet alla låses även tanklocket upp.

Med inställningen **Förare**, när du trycker på knappen  på fjärrkontrollen en gång låses endast dörren på förarsidan upp. Om du trycker på knappen två gånger låses övriga dörrar och bakluckan upp.

Om knappen  trycks ner låses bilens alla dörrar. Samtidigt hörs en bekräftelsesignal*.

Låsa och låsa upp från utsidan







Bild 74 Fjärrkontrollsnyckel: knappar.

- Låsa: Tryck på knappen »» bild 74 .

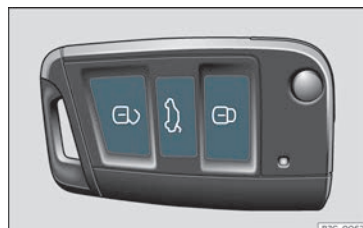
- Låsa dörrarna utan säkerhetssystemet "Safe": tryck på knappen  igen i och håll in i 2 sekunder.
- Låsa upp: Tryck på .
- Låsa upp bakluckan: Håll in  i minst 1 sekund.

Fordonet låses igen automatiskt om du inte öppnar en av dörrarna eller bakluckan inom 30 sekunder efter upplåsningen. På så sätt minskar risken för att bilen lämnas olåst om fjärrkontrollens upplåsningknapp trycks ned av misstag. Detta gäller inte om du trycker på knappen  i minst en sekund.

Selektivt upplåsningssystem

Med det selektiva upplåsningssystemet kan du välja att endast låsa upp förardörren och tanklocket. Alla andra dörrar och bakluckan förblir låsta.

Låsa upp förardörren och tankluckan:

- Tryck (en gång) på knappen  på fjärrkontrollen eller vrid nyckeln en gång i öppningsriktningen.

Låsa upp alla dörrar, bakluckan och tanklocket samtidigt:

- Tryck inom 5 sekunder (två gånger) på knappen  på fjärrkontrollen eller vrid inom 5 sekunder nyckeln två gånger i öppningsriktningen.

Säkerhetssystemet Safe* och stöldskyddslarmet* inaktiveras omedelbart när endast förardörren öppnas.

I bilar med infotainmentsystem kan man programmera centrallåssystemet med säkerhetsfunktion direkt»» sidan 92.

VARNING

Observera säkerhetsvarningarna »»  i Låssystem "Safe" på sidan 97.



Observera

- Använd inte fjärrkontrollen förrän du kan se fordonet.
- Andra funktioner på fjärrkontrollen»» sidan 106, Funktionen för komfortöppning / -stängning.

Låsa och låsa upp från insidan



Bild 75 Förardörr: centrallåsbyte.

- Låsa: Tryck på knappen  »» bild 75 .
- Låsa upp: Tryck på knappen  »» bild 75 .

Observera följande när du använder centrallåsbrytaren för att låsa fordonet:

- Dörrarna eller bakluckan kan inte öppnas utifrån (av säkerhetsskäl, t.ex. vid stopp vid trafikljus).
- LED-lampan i centrallåsbrytaren tänds när alla dörrar är stängda och låsta.
- Du kan öppna dörrarna individuellt inifrån via dörrhandtaget på insidan.
- Vid en olycka då krockkuddarna löses ut låses dörrar som har låsts inifrån upp automatiskt för att underlätta assistans och åtkomst till fordonet.

VARNING

- Centrallåsbrytaren fungerar även med tändningen avslagen, förutom om "safe"-systemet är aktiverat.
- Centrallåsbrytaren fungerar inte om fordonet har låsts utifrån och säkerhetssystemet är påslaget.
- Om dörrarna är låsta tar det längre tid för hjälp att komma fram. Lämna aldrig någon (speciellt inte barn) i bilen.

Observera

Din bil låses automatiskt när den uppnår en hastighet på cirka 15 km/h (autolås) »»

» sidan 91. Du kan låsa upp fordonet igen med hjälp av knappen  på centrallåsbrytaren.

Låsa upp och låsa fordonet med Keyless Access*



Bild 76 Keyless Access: närhetszoner.



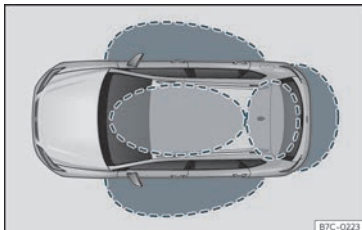

Bild 77 Dörrhandtag: sensorytor

Beroende på utrustning kan fordonet ha Keyless Access-systemet.

Keyless Access är ett nyckelfritt lås- och tändningssystem för att låsa upp och låsa bilen utan att aktivt använda nyckeln. Allt du behöver är en giltig nyckel inom detektionszonen där du vill öppna bilen» bild 76 och trycka på en av sensorytorna på dörrhandtaget» bild 77 eller manövrera soft-touch/handtaget på bakluckan» sidan 101 » .

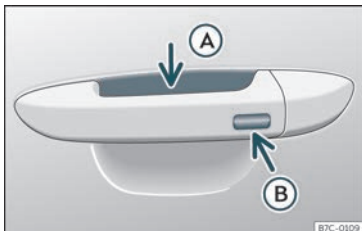
Automatisk öppning av bilen

Fordonet kan endast låsas upp och låsas via framdörrarna. När detta görs måste fjärrnyckeln finnas inom ca 1,5 m från dörrhandtaget.

Det spelar ingen roll var du bär nyckeln, t.ex. i jackfickan.

När dörrarna har låsts kan de inte öppnas igen omedelbart. På detta sätt kan du kontrollera att dörrarna är ordentligt stängda.

Om du vill kan du låsa upp *endast* en dörr eller hela fordonet. Nödvändiga justeringar kan göras i fordon med förarinformationssystem » sidan 87.

Allmän information

Om en giltig nyckel finns i närheten av bilen » bild 76 ger lås- och tändningssystemet Keyless Access åtkomst för nyckeln när nå-

gon av sensorytorna på dörrhandtagen vidrörs eller om soft-touch/handtaget på bakluckan manövreras.

Följande funktioner finns då tillgängliga utan att man behöver använda bilnyckeln aktivt:

- **Keyless Entry:** Låsa upp bilen med handtaget på framdörrarna eller med soft-touch/handtaget på bakluckan.
- **Keyless Exit:** Låsa bilen med förarens sensor eller passagerarens dörrhandtag.
- **Easy Open:** Öppna bakluckan med en fotrörelse under den bakre stötfångaren» sidan 104.
- **Press & Drive:** Nyckellös start av motorn med startknappen» sidan 191.

Centrallåsning- och upplåsningssystemet fungerar på samma sätt som ett *normalt* lås- och upplåsningssystem. Bara reglagen är anorlunda.

När bilen låses upp bekräftas det med en *dubbel* blinkning från indikeringslamporna, när den låses med en *enkel* blinkning.

Om den sista nyckeln lämnas kvar inuti bilen och bilen låses och därmed alla dörrar och bakluckan är låsta, låses fordonet **inte omedelbart**. Alla bilens indikeringslampor blinkar *fyra gånger*. Bilen kommer att låsas efter några sekunder om du inte öppnar någon av dörrarna eller bakluckan.

Bilen kommer att låsas igen efter ett par sekunder om du låser upp den men inte öppnar någon av dörrarna eller bakluckan.

Upplåsning av och öppning av dörrar (Keyless-Entry)

- Ta i framdörrrens handtag. När du gör detta vidrör du sensorytan»» bild 77 **A** (pil) på handtaget och bilen låses upp.
- Öppna dörren.

På bilar med selektiv öppning eller infotainmentsystem, låses alla dörrar upp när du drar två gånger i dörrhandtaget.

I bilar utan "Safe"-säkerhetssystem: stängning och låsning av dörrar (Keyless Exit)

- Slå av tändningen.
- Stäng förardörren.
- Rör (*en gång*) vid låssensorns yta»» bild 77 **B** (pil) på ett av framdörrarnas handtag. Den dörr som används måste vara stängd.

I bilar med "Safe"-säkerhetssystem: stängning och låsning av dörrar (Keyless Exit)

- Slå av tändningen.
- Stäng förardörren.
- Rör (*en gång*) vid sensorns yta»» bild 77 **B** (pil) på ett av framdörrrens handtag. Bilen låses med "Safe"-säkerhetssystemet»» sidan 96. Den dörr som används måste vara stängd.

- Rör (*två gånger*) vid sensorytan»» bild 77 **B** (pil) på ett av framdörrarnas handtag för att låsa bilen utan att aktivera säkerhetssystemet "Safelock"»» sidan 96.

Låsa upp och låsa bakluckan

När bilen är låst låses bakluckan upp automatiskt när den öppnas om det finns en giltig bilnyckel i närhetszonen»» bild 76.

Öppna eller stäng bakluckan *som vanligt*.

När bakluckan stängts låses den automatiskt. Om hela fordonet är olåst, låses bakluckan **inte** automatiskt när den stängs.

Vad händer om bilen låsas med en andra nyckel

Om det finns en bilnyckel inne i bilen och bilen är låst utifrån med en andra bilnyckel, kan inte bilen inne i bilen användas för att starta bilen»» sidan 191. För att tändningen ska aktiveras måste knappen  på nyckeln som är inne i bilen tryckas in.

Inaktivera sensorer automatiskt

Om bilen inte låses eller låses upp på en längre tid, inaktiveras passagerardörrarnas närhetssensorer automatiskt.

Om en av sensorytorna på dörrhandtagen ofta aktiveras på felaktigt sätt när bilen är låst (t.ex. om en buskes grenar gnids emot den),

inaktiveras alla beröringsfria sensorer en stund.

Sensorerna aktiveras igen:

- Efter en stund.
- **ELLER:** Om bilen låses upp med knappen  på nyckeln.
- **ELLER:** Om bakluckan öppnas.
- **ELLER:** Om bilen låses upp manuellt med knappen.

Tillfällig fränkopplingsfunktion för Keyless Access*

Du kan deaktivera bilens Keyless Access-upplåsning för en låsnings- och upplåsningscykel.

- För växelspaken till läge **P** eftersom bilen annars inte kan låsas.
- Stäng dörren.
- Tryck på centrallåsknappen  på fjärrkontrollen och rör vid låssensorns yta»» bild 77 **B** på förardörren en gång inom 5 sekunder. Ta inte tag i dörrhandtaget eftersom bilen då inte låses upp. Inaktivering är även möjlig om bilen låses med förardörrrens lås.
- För att kontrollera att funktionen har inaktiverats ska du vänta minst 10 sekunder och sedan ta tag i och dra i dörrhandtaget. Dörren ska inte öppnas.



Nästa gång kan bilen bara låsas upp med fjärrkontrollen eller låscylindern. Nästa gång dörren låses/låses upp kommer Keyless Access vara aktiv igen.

Komfortfunktioner

För att stänga alla fönster med elhissar och solluckan med hjälp av **komfortfunktionen** håller du ett finger några sekunder på låsens yta >>> **bild 77** (pil) på dörrhandtaget tills fönstren och taket har stängts.

Hur **dörrarna öppnas** när sensorytan vidrörs på dörrhandtaget beror på inställningarna som har aktiverats i infotainmentsystemet med knappen ➡ **INSTÄLLNINGAR > Öpp- och stänga**.

ⓘ VIKTIGT

Sensorytorna på dörrhandtagen kan aktiveras om de träffas av en vattenstråle eller av högttrycksånga om det finns en giltig nyckel i närheten. Om minst ett av de elmanövrerade fönstren är öppet och sensorytan >>> **bild 77** (pil) på ett av handtagen aktiveras kontinuerligt, stängs alla fönster.

ⓘ Observera

- Om bilbatteriet är nästan eller helt urladdat, eller om bilnyckelns batteri är nästan eller helt urladdat, kommer bilen antagligen

gen inte att kunna låsas eller låsas upp med Keyless Access-systemet. Bilen kan låsas upp eller låsas manuellt >>> sidan 100.

- För att kontrollera att bilen är korrekt låst är öppningsfunktionen inaktiverad i ca 2 sekunder.
- Om meddelandet Fe1 på Keyless Access-systemet visas på instrumentpanelen, kan fel uppstå på Keyless Access-systemets funktion. Kontakta en specialiserad verkstad. CUPRA rekommenderar att du går till en specialåterförsäljare av CUPRA eller en SEAT-återförsäljare.
- Beroende på infotainmentsystemets inställning för speglarna, fälls backspeglarna ut och omgivningsbelysningen tänds när bilens låses upp med sensorytan på förar- eller passagerardörrens handtag >>> sidan 120.
- Om det inte finns någon giltig nyckel inne i bilen eller om bilen inte kan identifiera någon kommer ett varningsmeddelande att visas på skärmen på instrumentbrädan. Detta kan inträffa om en annan radiofrekvent signal stör nyckelns signal (till exempel från något tillbehör till mobilenheter) eller om nyckeln är täckt med något föremål (till exempel en aluminiumlåda).
- Om sensorerna är mycket smutsiga, t.ex. är täckta av ett saltlager kan det påverka

hur sensorerna på dörrhandtagen fungerar. Tvätta bilen i detta fall.

- Bilen kan endast låsas om väljarspaken befinner sig i läge P.
- För att öka bilens säkerhet har systemets fjärrkontroll en lägesgivare. Om fjärrkontrollen inte registrerar någon rörelse under en viss tid antar systemet att bilen inte kan öppnas (t.ex. på ett nattduksbord) och den inaktiveras.

Låssystem "Safe"¹⁾

När bilen låses försätter säkerhetssystemet "Safe" dörrhandtagen ur funktion och hindrar obehöriga personer från att komma in. och dörrarna kan inte öppnas inifrån >>> **Δ**.



För vissa bilar kan ett varningsmeddelande visas på skärmen på instrumentpanelen när tändningen stängs av som anger att "Safe"-säkerhetssystemet har aktiverats.

Låser dörrarna och aktiverar "Safe"-säkerhetssystemet.

- Tryck på låsknappen **🔒** på bilnyckeln *en gång*.

¹⁾ Tillgängligt beroende på marknad och version.

Låser dörrarna utan att aktivera "Safe"-system.

- Tryck på låsknappen  på bilnyckeln två gånger.
- **ELLER:** Rör vid sensorytan på utsidan av dörrhandtaget två gånger»» bild 77 

När "Safe"-säkerhetssystemet är inaktiverat måste man ta hänsyn till följande:

- Bilen kan låsas upp och öppnas inifrån med hjälp av ett dörrhandtag.
- Stöldskyddet aktiveras.
- Bilens system för kupéövervakning och bärgningsskyddssystemet inaktiveras.

Status för "Safe"

Blinkfrekvensen på dioden i dörrkarmen bekräftar processen direkt. Först blinkar dioden snabbt under en kort stund och slocknar sedan i ca 30 sekunder, för att sedan slutligen fortsätts blinka långsamt.

VARNING

Lämna aldrig någon i fordonet (speciellt inte barn) om det är låst utifrån och "Safe"-säkerhetssystemet är aktiverat, eftersom dörrarna och fönstren då inte kan öppnas från insidan. Om dörrarna är låsta tar det längre tid för hjälp att komma fram.

Stöldskyddssystem*

Beskrivning

Stöldlarmet gör det svårare att bryta sig in i fordonet eller stjäla det. Systemet avger hörbara och synliga varningssignaler när ett försök görs att bryta sig in i det.

Stöldlarmet sätts på automatiskt när fordonet låses med nyckeln. Systemet aktiveras omedelbart och sidoblinkern på förardörren blinkar tillsammans med blinkers och indikerar att larmet och låssäkerhetssystemet (dubbelt lås) har slagits på.

Om någon av dörrarna eller motorhuvuven öppnar ingår de inte i fordonets skyddszon när larmet slås på. Om dörren eller motorhuvuven sedan stängs inkluderas de automatiskt i fordonets skyddszoner och blinkers blinkar när dörrarna stängs.

- Blinkerslampan blinkar två gånger vid öppning och inaktivering av larmet.
- Blinkerslampan blinkar en gång vid stängning och aktivering av larmet.

När löser systemet ut ett larm?

Stöldlarmets ljudsignal är utlöst i ca 30 sekunder tillsammans med ljudliga och visuella varningssignalerna (blinkningar) signalerar ca tio gånger när fordonet är låst och följande otillåtna handlingar utförs:

- En mekaniskt upplåst dörr öppnas med hjälp av fordonets nyckel utan att tändningen slås på under de följande 15 sekunderna (på vissa marknader, t.ex. Nederländerna, förekommer ingen väntetid på 15 sekunder och larmet aktiveras direkt när dörren öppnas).
 - En dörr öppnas.
 - Motorhuvuven öppnas.
 - Bakluckan öppnas.
 - När tändningen sätts på med en icke godkänd nyckel.
 - Överdriven manipulering av larmet.
 - Urkoppling av bilbatteriet.
 - Rörelser inne i fordonet (i fordon med inre övervakning»» sidan 98).
 - När fordonet bogseras (i fordon med bärgningsskyddssystem»» sidan 98).
 - När fordonet lyfts upp (i fordon med bärgningsskyddssystem»» sidan 98).
 - När fordonet transporteras på färja eller på räls (fordon med bärgningsskyddssystem eller inre övervakning»» sidan 98).
 - När ett släp som är anslutet till stöldskyddslarmet kopplas från.
- Hur larmet stängs AV**
- Lås upp bilen med upplåsningsknappen  på nyckeln.
 - **ELLER:** Slå på tändningen med en giltig nyckel.

Om förardörren låses upp mekaniskt med nyckeln måste tändningen slås på inom 15 sekunder från att dörren öppnas.

I annat fall utlöses larmet i 30 sekunder och tändningen blockeras.

ⓘ VIKTIGT

Om stöldskyddssystemet stängs av, stängs även den invändiga övervakningen och bärgningsskyddet av automatiskt.

ⓘ Observera

- Efter 28 dagar släcks indikatorlampan för att förhindra att batteriet töms om fordonet har stått parkerad under längre tid. Larmsystemet förblir aktiverat.
- Om du kommer ett annat övervakat område efter att ljudvarningen har utlöst (t.ex. bakluckan öppnas efter att en dörr har öppnats), så utlöses larmet igen.
- Stöldlarmet aktiveras inte när fordonet har låsts från insidan med hjälp av central-låsknappen .
- Om förardörren låses upp mekaniskt med nyckeln låses endast förardörren upp, resterande dörrar förblir låsta. De andra dörrarna blir tillgängliga först när tändningen har satts på - men inte upplåsta - och central-låsknappen aktiveras.
- Om bilbatteriet har låg eller ingen laddning kommer stöldlarmet inte att fungera korrekt.

- Fordonsövervakningen fortsätter att vara aktiv även om batteriet är frånkopplat eller av någon anledning inte fungerar.

- Larmet utlöses genast om en av batterikablarna kopplas från när larmsystemet är aktivt.

Kupéövervakning och bärgningsskyddssystemet*

En övervaknings- eller kontrollfunktion finns inbyggd i stöldskyddslarmet* som känner av obehörigt intrång i fordonet med hjälp av ultraljud.

Kupéövervakningen och bogseringssensorn (lutningssensor) slås automatiskt på när stöldlarmet slås på. För att kunna aktivera det måste alla dörrar och bakluckan vara stängda.

Om "Safe"-säkerhetssystemet* >>> sidan 96 stängs av, stängs även den invändiga övervakningen och bärgningsskyddet av automatiskt.

Aktivering

- Det sätts på automatiskt när stöldlarmet aktiveras.

Inaktivering

- Öppna fordonet med nyckeln, antingen mekaniskt eller genom att trycka på knappen  på fjärrkontrollen. Tiden från det att dörren öppnas tills att tändningen slås på ska inte överskrida 15 sekunder, annars utlöses larmet.

- Tryck på knappen  på fjärrkontrollen två gånger. Den volymetriska sensorn och lutningssensorerna inaktiveras. Larmsystemet förblir aktiverat.

Kupéövervakningen och bogseringslarmet slås automatiskt på igen nästa gång bilen låses.

Om du vill koppla bort kupéövervakningen och bogseringslarmet måste det göras varje gång som bilen låses, annars kopplas de automatiskt in.

Kupéövervakningen och bärgningslarmet bör stängas av om djur lämnas inlåsta i bilen (annars utlöser deras rörelser larmet) eller när bilen till exempel transporteras eller måste bogseras med bara en axel på marken.

Inaktivering genom infotainmentsystemet

- Slå av tändningen och välj knappen  **INSTÄLLNINGAR > Öppna och stänga > Centrallås > Kupéövervakning.**

- Nu när bilen låses är kupéövervakning och bogseringslarm avstängda till nästa gång dörren öppnas.

Falsa larm

Kupéövervakningen fungerar bara korrekt om fordonet är helt stängt. Följ gällande lagkrav.

Följande fall kan ge upphov till falskt larm:

- Öppna fönster (delvis eller helt).
- Öppen panoramasollucka/lutande sollucka (delvist eller helt).
- Rörliga föremål inuti fordonet som t.ex. papper, saker som hänger från backspegeln (luftfräschare) osv.

Observera

- Om fordonet låses igen och larmet aktiveras utan den volymetriska sensorfunktionen aktiveras larmet med alla sina funktioner utom den volymetriska sensorn vid läsning på nytt. Denna funktion aktiveras igen när larmet slås på igen om det inte medvetet slås av.
- Om larmet har utlösts av den volymetriska sensorn indikeras detta av att indikatorn på förardörren blinkar när fordonet öppnas. Denna blinkning är annorlunda än blinkningen som visar att larmet är aktiverat.
- Vibrationen från en mobiltelefon som lämnats inuti fordonet kan få det invändiga övervakningslarmet att utlösas, då båda sensorerna reagerar på rörelser och skakning inuti fordonet.

- Om någon dörr eller bakluckan är öppen när larmet aktiveras, aktiveras bara larmet. Kupéövervakningen och bogseringslarmet aktiveras bara när alla dörrar är stängda (inklusive bakluckan).

Dörrar

Inledning

Dörrarna och bakluckan kan låsas och öppnas manuellt i händelse av att fjärrkontrollen eller centrallåset upphör att fungera.

VARNING

Om dörrarna öppnas och stängs vårdslöst kan det leda till olyckor.

- Om dörrarna är låsta utifrån kan varken dörrar eller rutor öppnas inifrån.
- Lämna aldrig barn eller handikappade personer ensamma i bilen. De kan bli instängda i bilen vid ett nödfall och kan inte sätta sig i säkerhet på egen hand.
- Beroende på årstid kan temperaturen i bagageutrymmet bli mycket hög respektive mycket låg vilket kan leda till allvarliga personskador och till och med dödsfall, speciellt när det gäller småbarn eller djur.

VARNING

Allvarliga klämskador kan bli följden när dörrarna och bakluckan stängs.

- Se till att ingen står i vägen när dörrar och baklucka öppnas eller stängs.

VIKTIGT

Om dörrarna behöver öppnas eller stängas manuellt i en nödsituation, håll reda på alla demonterade detaljer och återmontera dem noggrant så att inga skador uppstår på bilen.

Nödoplåsning eller låsning av förardörren



Bild 78 Förardörrens handtag: Dold dörrlåscylinder.



Bild 79 Förardörrens handtag: bända av skyddet

Om centrallåssystemet inte skulle fungera kan förardörren fortfarande låsas och låsas upp genom att vrida om nyckeln i låset.

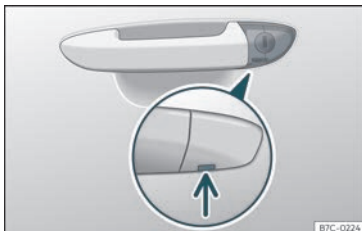
Som tumregel gäller att om förardörren har låsts manuellt är alla andra dörrar låsta. När den låses upp manuellt öppnas endast förardörren. Var vänlig se instruktionerna gällande stöldlarmsystemet >>> sidan 97.

- Fäll ut nyckeln >>> sidan 89.
- För in nyckeln i den nedre öppningen på förardörrhandtagets lock >>> bild 79 och ta sedan bort locket uppåt.
- Sätt in nyckeln i låset för att låsa eller låsa upp bilen.

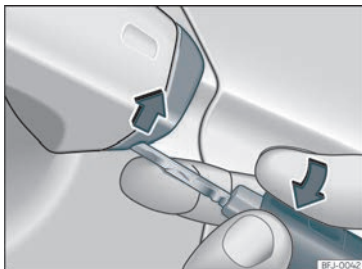
Särskilda egenskaper

- Stöldlarmet förblir aktivt när fordonet låses upp. Larmet kommer dock inte att lösas ut >>> sidan 97.
- När förardörren har öppnats har du 15 sekunder på dig att sätta på tändningen. När tiden har gått så utlöses larmet.
- Slå på tändningen. Det elektroniska startspärrsystemet känner igen en godkänd nyckel och inaktiverar stöldlarmsystemet.

i Observera

Stöldlarmet aktiveras inte när fordonet låses manuellt med hjälp av den utfällda nyckeln >>> sidan 91.

Nödlåsning av dörrar utan låscylindrar



Bild 80 Låsa dörren manuellt.

Om centrallåssystemet någon gång inte skulle fungera måste dörrar utan låscylinder låsas separat.

Nödlåsningen sitter i fram på passagerardörren fram och på bakdörrarna. Den är endast synlig om dörren är öppen.

- Dra ut locket ur hålet.
- För in nyckeln i springan och vrid den till höger så långt det går (om dörren sitter på höger sida) eller till vänster (om dörren sitter på vänster sida).
- Sätt tillbaka locket.

När dörren har stängts kan den inte längre öppnas från utsidan. Dra i dörrhandtaget på insidan en gång för att låsa upp och öppna dörren.

Barnsäkra lås



Bild 81 Barnsäkert lås på vänster dörr.

Det barnsäkra låset förhindrar att bakdörrarna öppnas från insidan. Detta system förhindrar att minderåriga öppnar en dörr oavsiktligt medan fordonet är i rörelse.

Denna funktion är fristående från fordonets elektroniska öppnings- och låsningssystem. Den påverkar bara bakdörrarna. Det kan bara aktiveras och inaktiveras manuellt enligt nedan:

Aktivera det barnsäkra låset

- Lås upp fordonet och öppna dörren där du vill aktivera det barnsäkra låset.
- Med dörren öppen, vrid spåret i dörren med tändningsnyckeln, medurs för vänsterdörrar»» bild 81 och moturs för högerdörrar.

Inaktivera det barnsäkra låset

- Lås upp fordonet och öppna dörren vars barnsäkra lås du vill inaktivera.
- Med dörren öppen, vrid spåret i dörren med tändningsnyckeln, moturs för vänsterdörrar»» bild 81 och medurs för högerdörrar.

När det barnsäkra låset har aktiverats kan dörren bara öppnas från utsidan.

Baklucka

Inledning

⚠ VARNING

Om bakluckan låses, öppnas eller stängs vårdslöst eller obetänksamt kan en olycka och personskada inträffa.

- Bakluckan får inte öppnas när bakljusen eller dimljusen bak är tända. Det kan skada bakljusen.
- Stäng inte bakluckan genom att trycka ned den med handen på bakrutan. Glaset kan krossas. Skaderisk!
- Kontrollera att bakluckan är låst sedan den stängts. I annat fall kan den öppna sig oväntat under körningen.
- Stängs bakluckan utan att kontrollera att det är säkert kan du eller andra personer

skadas allvarligt. Kontrollera att ingen finns i vägen för bakluckan.

- Kör aldrig med bakluckan öppen eller halvtägd; avgaser kan tränga in i fordonet. Förgiftningsrisk!
- Lämna inte bilen oövervakad och låt inte barn leka i eller runt bilen, speciellt om bakluckan är öppen. Barn kan klättra in i bagageutrymmet och stänga bagageluckan så att de inte kan komma ut. Beroende på årstid kan temperaturen i den låsta bilen bli mycket hög respektive mycket låg, vilket kan leda till allvarliga personsador och till och med dödsfall.

ⓘ VIKTIGT

Innan bakluckan öppnas eller stängs ska du försäkra dig om att det finns tillräckligt med utrymme för att öppna eller stänga den, t.ex. när ett släp dras eller i ett garage.

ⓘ Observera



Innan bakluckan stängs ska du kontrollera att nyckeln inte har lämnats inne i bagageutrymmet.

Öppna och stänga bakluckan



Bild 82 Baklucka: handtag

Bakluckan har ett elektriskt öppningssystem. Detta aktiveras genom ett lätt tryck på handtaget >>> bild 82.

För att låsa eller låsa upp bakluckan, tryck på någon av knapparna  eller  på bilnyckeln.

En varning visas på instrumentpanelen om bakluckan är öppen eller inte helt stängd.* En hörbar varningssignal avges dessutom om den öppnas medan fordonet går snabbare än 6 km/h*.

Öppna och stänga

- För att öppna: tryck lätt på handtaget. Bakluckan öppnas automatiskt.
- För att stänga: håll ett av handtagen på insidan och stäng den genom att föra den nedåt, eller tryck på knappen på bakluckan* >>> bild 83.

Om dörrarna är låsta är även bakluckan låst.

Baklucka med elektrisk öppning och stängning*



Bild 83 Baklucka: knapp för att stänga bakluckan.





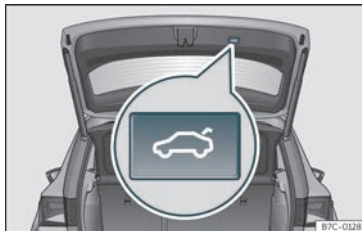

Bild 84 Mittkonsol: knapp för att öppna eller stänga bakluckan.

Öppna bakluckan

- Lås upp bilen >>> sidan 91 och tryck kort på bakluckans handtag. På bilar med Keyless Access kan du trycka direkt på bakluckans handtag. Bakluckan låses upp om en godkänd nyckel känns av i närheten av bilen.
- **ELLER:** Tryck på knappen på mittkonsolen i minst en sekund >>> bild 84. Knappen fungerar även när tändningen slås av.
- **ELLER:** Tryck på och håll in knappen  på bilnyckeln i ca 1 sekund. Om bilen är låst låses endast bakluckan upp (dörrarna förblir låsta).
- **ELLER:** På bilar med Keyless Access och sensorstyrd öppning kan du öppna bakluckan med en fotrörelse i området för sensorerna som sitter under den bakre stötfångaren (Easy Open >>> sidan 104). Bakluckan öppnas automatiskt.

Stänga bakluckan

- Tryck kort på knappen  på bakluckan >>> bild 83 >>>  i Inledning på sidan 101.
- **ELLER:** Tryck på knappen  som sitter på mittkonsolen tills bakluckan stängs >>> bild 84.
- **ELLER:** På bilar med Keyless Access, tryck på och håll in knappen  på bilnyckeln tills bakluckan är stängd eller gör en fotrörelse i området för sensorerna som sitter under den bakre stötfångaren (Easy Open) >>> sidan 104. Bilnyckeln får inte vara längre än 1,5

m från bagageutrymmet eller måste vara i bilen.

- **ELLER:** Flytta bakluckan för hand i stängningsriktningen tills den stängs automatiskt.
- Bakluckan går ner automatiskt till ändläget och låses dessutom automatiskt >>>  i Inledning på sidan 101.

Avbryta öppning eller stängning

Medan bakluckan öppnas eller stängs, kan rörelsen avbrytas genom att trycka på någon av knapparna .

Fortsätta att öppna eller stänga bakluckan för hand. För att göra detta krävs en viss kraft.

Om du trycker på någon av knapparna  igen kommer bakluckan röra sig i den ursprungliga riktningen igen.

Om bakluckan stöter på ett motstånd eller ett hinder under den automatiska öppningen eller stängningen, avbryts öppningen eller stängningen omedelbart. För stängningsprocessen öppnar bakluckan igen något.

- Kolla varför det inte gick att öppna eller stänga bakluckan.
- Försök öppna eller stänga bakluckan igen.
- Om det är nödvändigt kan bakluckan öppnas eller stängas för hand med måttlig kraft.

Särskilda funktioner vid bogsering av släp

Om den fabriksmonterade draganordningen är elektriskt ansluten till ett släp >>> sidan 269, kan den elektriska bakluckan endast öppnas eller stängas med knapparna på själva bakluckan.

Ljudvarningar

Under hela öppnings- eller stängningsprocessen för bakluckan hörs ljudsignaler. Undantag: När bakluckan öppnas manuellt med handtaget, med Easy Open-funktionen med fotrörelsen eller stängs med knappen som finns på bakluckan >>> **bild 83**.

Ändra och memorera öppningsvinkeln

Om utrymmet bakom eller framför bilen inte är tillräckligt stort för bakluckans rörelse, kan du ändra bakluckans öppningsvinkel.

För att memorera en ny öppningsvinkel, måste bakluckan öppnas till minst hälften.

- Avbryt öppningsprocessen i önskat läge.
- Tryck på knappen  >>> **bild 83** i ungefär 3 sekunder.

Öppningsvinkeln lärs in. Inläringen bekräftas genom att symbolerna för varningsblinkers blinkar och en ljudvarning hörs.

Återställa och memorera öppningsvinkeln

För att bakluckan ska öppnas helt igen måste öppningsvinkeln återställas och läras in igen.

- Släpp bakluckan och öppna den till den inlärd höjden.
- Lyft upp bakluckan för hand så långt det går. För att göra detta krävs en viss kraft.
- Tryck på knappen  >>> **bild 83** i ungefär 3 sekunder.
- På detta sätt återställs och memoreras den fabriksinställda öppningsvinkeln. Inläringen bekräftas genom att symbolerna för varningsblinkers blinkar och en ljudvarning hörs.

Automatiskt skydd mot överhettning

Om systemet manövreras upprepade gånger på kort tid, stängs det automatiskt av för att förhindra överhettning.

När systemet har svalnat kan funktionen användas igen. Tills dess kan bakluckan endast öppnas eller stängas för hand med måttlig kraft.

Om bakluckan är öppen medan bilbatteriet kopplas från >>> sidan 291 eller om respektive säkringar har brunnit >>> sidan 56, måste systemet återställas. I detta läge är det nödvändigt att stänga bakluckan fullständigt. »

Nödoplåsning

>>> sidan 105

⚠ VARNING

Om mycket snö samlas på bakluckan eller om den är tungt lastad, kan det hända att den inte öppnas. Dessutom kan den sjunka ned på grund av den extra tyngden och orsaka allvarliga skador.

- Öppna inte bakluckan när det finns mycket snö på den eller om det finns en last på den (t.ex. en cykelhållare).
- Innan bakluckan öppnas ska snön eller lasten tas bort.

Bagagelucka med sensorstyrd öppning och stängning (Easy Open)

Bild 85 Baklucka med sensorstyrd öppning (Easy Open).

Om det finns en giltig bilnyckel i närheten av bakluckan, är det möjligt att låsa upp och öppna eller stänga den med en fotrörelse i sensorområdet som sitter under den bakre stötfångaren.

- Slå av tändningen.
- Stå mitt bakom den bakre stötfångaren.
- För med en snabb rörelse foten och benet så nära stötfångaren som möjligt. Underbenet måste vara nära det övre sensorområdet och din fot måste vara nära det nedre sensorområdet >>> **bild 85** ①.
- Dra snabbt bort foten och underbenet från sensorområdena >>> **bild 85** ②. Bakluckan öppnas automatiskt.
- Om bakluckan inte öppnas, upprepa förfarandet efter några sekunder.

Det tredje bromsljuset blinkar en gång för att visa att bakluckan har öppnats med Easy Open-funktionen.

Bakluckan kan stängas med samma fotrörelse som vid öppnandet (under förutsättning att en giltig bilnyckel finns i närheten av bakluckan).

När bakluckan är stängd låses den automatiskt om bilen redan är låst och det inte finns någon giltig nyckel i den.

Medan bakluckan är i rörelse (öppnas eller stängs), kan rörelsen stoppas med samma fotrörelse som vid öppnandet (under förut-

sättning att en giltig bilnyckel finns i närheten av bakluckan).

Easy Open-funktionen är inte tillgänglig eller har bara begränsad funktionalitet i följande situationer (exempel):

- Om den bakre stötfångaren är mycket smutsig.
- Om den bakre stötdämparen är våt av saltvatten, t.ex. efter körning på saltade vägar.
- Om dragkulan med elektrisk upplåsning inte är övertäckt.
- Om bilen har utrustats med en draganordning i efterhand.

Vid störtregn kan det ta lite längre tid för Easy Open-funktionen att öppna bakluckan eller automatiskt inaktiveras för att undvika att bakluckan öppnas av misstag, t.ex. p.g.a. det rinnande vattnet.

Easy Open-funktionen kan aktiveras eller inaktiveras permanent i infotainmentsystemet genom att trycka på knappen  > **IN-STÄLLNINGAR > Öppna och stänga** >>> sidan 87.

⚠ VARNING

Om det finns en giltig nyckel i närheten av bakluckan kan Easy Open-funktionen i vissa fall aktiveras av misstag och bakluckan öppnas, t.ex. om du riktar en vattenstråle eller högtrycksånga under den bakre stötfångaren, eller om underhållsarbete eller

reparationer utförs i området. Om bakluckan öppnas av misstag kan den skada någon som befinner sig i närheten av dess rörelseområde eller orsaka materialskador.

- Se därför alltid till att det inte ligger någon giltig nyckel obebaktad i närheten av bakluckan.
- Innan du utför några underhålls- eller reparationsarbeten på bilen ska Easy Open-funktionen alltid inaktiveras via infotainmentsystemet.
- Innan bilen tvättas ska alltid Easy Open-funktionen inaktiveras via infotainmentsystemet.
- Innan du sätter på en cykelhållare eller kopplar på en släpvagn»» sidan 269 ska alltid Easy Open-funktionen inaktiveras via informationssystemet.

Nöduppplåsning av bakluckan



Bild 86 Detaljer kring bagageutrymmet: åtkomst för nödupplåsning.



Bild 87 Detaljer kring bagageutrymmet: nödupplåsning

Bakluckan kan låsas upp manuellt från insidan i en nödsituation (t.ex. urladdat batteri).

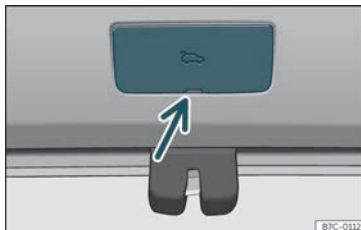
Det finns ett spår i bagageutrymmet som ger åtkomst till nödupplåsningmekanismen.

Låsa upp bakluckan från bagageutrymmets insida

- Ta bort locket genom att bända med nyckeln»» bild 86.
- Stoppa in nyckelbladet i springan och för nyckeln i pilens riktning tills låset öppnas »» bild 87.

Fönsterreglage

Öppna och stänga fönster med hjälp av elfönsterhissar



Bild 88 Detaljbild på förardörren: fönsterreglage.

- Öppna fönstret: Tryck på knappen
- Stänga fönstret: Dra i knappen

»

Knappar på förardörren

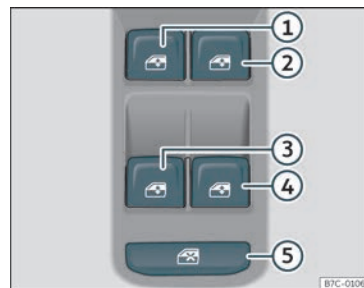
- ① Fönster på vänster framdörr
- ② Fönster på höger framdörr
- ③ Fönster på vänster bakdörr
- ④ Fönster på höger bakdörr
- ⑤ Säkerhetsbrytare för inaktivering av knapparna för elfönsterhissarna i bakdörrarna.

Elfönsterhissarna fram och bak kan manövreras med reglagen i förardörren. De andra dörrarna har var sin brytare till sina fönster.

Stäng alltid fönstren helt om du parkerar fordonet eller lämnar det obevakat >>> .

Du kan använda elfönsterhissarna under cirka 10 minuter efter att du stängt av tändningen om varken förardörren eller främre passagerardörren har öppnats.

Säkerhetsbrytare

Säkerhetsbrytaren >>> **bild 88** ⑤ i förardörren kan användas för att inaktivera knapparna för elfönsterhissarna på bakdörrarna.

Säkerhetsbrytare inte intryckt: Knapparna i bakdörrarna är aktiverade.



Säkerhetsbrytare intryckt: Knapparna i bakdörrarna är inaktiverade.

Säkerhetssymbolen  tänds i gult om knapparna på bakdörrarna stängs av.



Funktionen för komfortöppning/-stängning

Elfönsterhissarna kan öppnas eller stängas utifrån med bilnyckeln:

Komfortöppning:

- Tryck och håll in knappen  på fjärrkontrollen tills alla fönster och solluckan* är i önskad position.
- **ELLER:** Lås först upp fordonet med knappen  på fjärrkontrollen och håll sedan nyckeln i förardörrens lås tills alla fönster och solluckan* har nått önskad position.

Komfortstängning:

- Tryck på och håll nere knappen  på fjärrkontrollnyckeln tills alla fönster och solluckan* är stängda >>> .
- **ELLER:** Håll nyckeln i förardörrens låsposition tills alla fönster och solluckan* är stängda.

Under stängningen kommer först fönstren och sedan solluckan att stängas.

I infotainmentsystemet kan olika inställningar ändras med funktionsknappen  > **INSTÄLLNINGAR** > **Öppna och stänga** > **Fönster** > **Komfortöppning**.

Öppna och stänga med ett tryck

Automatisk öppning och stängning med ett tryck används för att öppna eller stänga fön-

ster helt. Du behöver inte hålla knappen för motsvarande elfönsterhiss intryckt.

För automatisk upphissning: Dra knappen för motsvarande fönster uppåt till dess den når det andra läget.

För automatisk nedhissning: Tryck knappen för motsvarande fönster uppåt till dess den når det andra läget.

Stoppa automatisk rörelse: Tryck på eller dra i knappen för motsvarande fönster.

Återställa öppna och stänga med ett tryck

Öppnings- och stängningsfunktionerna med ett tryck är inte aktiv efter att bilbatteriet har kopplats ur eller blivit urladdat, utan måste då återställas.

- Dra i knappen för motsvarande fönsterhiss och håll kvar den i läget i en sekund.
- Släpp knappen och dra uppåt och håll kvar igen. One-touch-funktionen är nu klar att användas.

De automatiska elfönsterhissarna med one-touch-funktion kan startas om individuellt eller flera samtidigt.

VARNING

Observera säkerhetsvarningarna >>>  i Inledning på sidan 99.

- Felaktig användning av elfönsterhissarna kan resultera i personskada.

- Stäng aldrig bakluckan utan att kontrollera att det är säkert, annars kan du eller andra personer skadas allvarligt. Kontrollera att ingen finns i vägen för ett fönster.
- Om tändningen slås på skulle den elektriska utrustningen kunna aktiveras med risk för personskada t.ex. i de eldrivna fönstren.
- Dörrarna kan låsas med fjärrkontrollsnnyckeln. Det kan utgöra ett hinder för hjälp i en nödsituation.
- Ta därför alltid nyckeln med dig när du lämnar fordonet.
- Elfönsterhissarna fungerar tills tändningen har stängts av och en av framdörrarna har öppnats.
- Använd vid behov säkerhetsbrytaren för att inaktivera elfönsterhissarna bak. Säkerställ att de har inaktiverats.
- Av säkerhetsskäl bör du bara använda fjärrkontrollens öppnings- och stängningsfunktion inom ca 2 meter från fordonet. För att undvika personsador ska du alltid hålla ett öga på fönstren när du trycker på knappen för att stänga dem. Fönstren stannar så fort knappen släpps upp.

Observera

Om det inte går att stänga fönstret därför att det kärvar eller på grund av ett hinder öppnas fönstret igen automatiskt»» sidan 107. Om detta inträffar, kontrollera varför fönstret inte kunde stängas innan du försöker stänga det igen.

Fönsters klämskyddsfunktion

Tillbakarullningsfunktionen minskar risken för personskada när fönster stängs med elfönsterhissarna.

- Om hinder uppstår när ett fönster stängs, stannar fönstret i det läget automatiskt och sänks omedelbart »» .
- Kontrollera sedan varför fönstret inte stängs innan du försöker igen.
- Om du försöker inom nästa 10 sekunder och fönstret stängs igen med svårighet eller om det finns ett hinder slutar automatisk stängning att fungera under 10 sekunder.
- Om det fortfarande finns hinder för fönstret stannar fönstret i det läget.
- Om det inte finns någon uppenbar anledning till att fönstret inte kan stängas, försök stänga det igen genom att dra i knappen inom tio sekunder. Fönstret stängs med maximal kraft. **Tillbakarullningsfunktionen är nu inaktiverad.**
- Om det går mer än 10 sekunder öppnas fönstret helt när du manövrerar en av knapparna. Stängning med ett tryck aktiveras igen.

VARNING

Observera säkerhetsvarningarna »»  i Öppna och stänga fönster med hjälp av elfönsterhissarna på sidan 106.

- Tillbakarullningsfunktionen förhindrar inte att fingrar eller andra kroppsdelar kläms mot fönsterramen. Olycksrisk.

Sollucka*

Inledning

Solluckan består av två glasdelar. Den bakre delen är fast och kan inte öppnas. Den har även en solskyddsgardin.

Solluckan fungerar bara om tändningen är på. När tändningen stängts av kan du fortfarande öppna eller stänga solluckan under några minuter under förutsättningen att förardörren och passagerardörren fram inte är öppna.

VARNING

Om solluckan används vårdslöst eller oömsänsamt kan det orsaka allvarliga skador.

- Öppna och stäng bara solluckan och solskyddsgardinen när inget kommer i vägen för deras rörelse.
- Lämna aldrig kvar någon nyckel i bilen när du går ur bilen.
- Lämna aldrig ett barn eller annan person i bilen som kan behöva hjälp, särskilt om de har tillgång till bilnyckeln. Om de använder nyckeln som lämnats kvar oövervakad, kan

»

de låsa bilen, starta motorn, slå på tändningen och aktivera solluckan.

- När tändningen har slagits av kan solluckan öppnas eller stängas en kort stund, förutsatt att förar- eller passagerardörren inte öppnas.

❗ VIKTIGT

- För att förhindra skador vid låga vintertemperaturer avlägsnas all is eller snö som kan finnas på biltaket innan solluckan öppnas eller lutningen ändras.
- Innan bilen lämnas eller vid regn ska du alltid stänga solluckan. Om solluckan är öppen eller vinklad, kan vatten tränga in i kuperen och orsaka allvarliga skador på bilens elsystem och andra följskador.

i Observera

- Löv och andra lösa föremål som samlas på solluckans skenor ska regelbundet tas bort antingen för hand eller med en dammsugare.
- Om solluckan inte fungerar korrekt, fungerar inte heller klämskyddsfunktionen. Kontakta en specialiserad verkstad.

Öppna och stänga solluckan





Bild 89 På det inre takfodret: knapp för sollucka.

Solskyddsgardinen öppnas automatiskt tillsammans med solluckan om den är helt stängd eller om den är framför solluckan. Solskyddsgardinen stannar kvar i det föregående läget och stängs inte automatiskt med solluckan. Solskyddsgardinen kan endast stängas helt när solluckan har stängts.

Knappen  bild 89 har två nivåer. Den första nivån växlar solluckan till den lutande positionen, öppnar eller stänger den helt eller delvis.

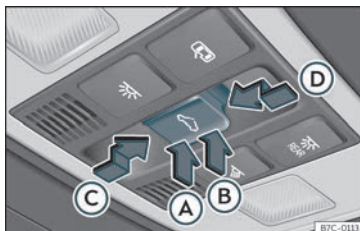
Vid den andra nivån, flyttas solluckan automatiskt till motsvarande ändläge efter en kort tryckning på knappen. Om knappen aktiveras igen, avbryts den automatiska funktionen.

Ställa in solluckans lutning

- Tryck den bakre delen av knappen **(B)** till den första nivån.
- Automatisk funktion: Tryck snabbt på den bakre delen av knappen **(B)** till den andra nivån.

Stänga solluckan från lutande läge

- Tryck den främre delen av knappen **(A)** till den första nivån.
- Automatisk funktion: Tryck snabbt på den främre delen av knappen **(A)** till den andra nivån.

Stoppa den automatiska driften genom att justera solluckans lutning eller genom att stänga solluckan

- Tryck åter på knapp **(A)** eller **(B)**.

Öppna solluckan

- Tryck knappen **(C)** bakåt till första nivån.
- Automatisk funktion till komfortläge: Tryck snabbt knappen **(C)** bakåt till den andra nivån.

Stänga solluckan

- Tryck knappen **(C)** framåt till första nivån.
- Automatisk funktion: Tryck snabbt knappen **(D)** framåt till den andra nivån.

Stoppa den automatiska manövreringen vid öppning eller stängning

- Tryck åter på knapp **C** eller **D**.

Öppna och stänga solskyddsgardinen



Bild 90 På det inre takfodret: knappar för solskyddsgardin.

Den elektriska solskyddsgardinen fungerar bara om tändningen är på.

När solluckan är i det mest vinklade läget flyttas solskyddsgardinen automatiskt till ett ventilationsläge. Solskyddsgardinen stannar kvar i detta läge även när solluckan är stängd.

Knapparna » bild 90 **1** och **2** har två nivåer. Den första nivån öppnar eller stänger solskyddsgardinen helt eller delvis.

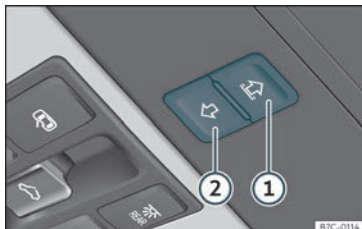
Genom att kort trycka på knappen till den andra nivån, flyttas solskyddsgardinen automatiskt till motsvarande ändläge. Om knap-

pen aktiveras igen, avbryts den automatiska funktionen.

När tändningen stängts av kan du fortfarande öppna eller stänga solskyddsgardinen under några minuter under förutsättningen att förardörren och passagerardörren fram inte är öppna.

Öppna solskyddsgardinen

- Tryck knappen **1** till första nivån.
- Automatisk funktion: Tryck snabbt på knappen **1** till den andra nivån.

Stänga solskyddsgardinen

- Tryck knappen **2** till första nivån.
- Automatisk funktion: Tryck snabbt på knappen **2** till den andra nivån.

Stoppa den automatiska manövreringen vid öppning eller stängning

- Tryck åter på knapp **1** eller **2**.

i Observera

När solluckan är öppen kan solskyddsgardinen endast stängas till solluckans främre kant.

Komfortfunktion för att öppna eller stänga solluckan*



Bild 91 Dörrhandtag: sensoryta.

Solluckan kan öppnas och stängas med komfortfunktionen på samma sätt som fönstren.

Med dörrlåset*

- Håll nyckeln i dörrlåset i förardörren aningen i upplåsnings- eller låsningsläge för att öppna eller stänga solluckan i lutad position. Släpp nyckeln för att avbryta denna funktion.

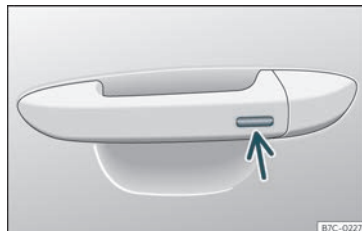
Med fjärrkontrollen

- Håll låsnings- eller upplåsningknappen nedtryckt för att öppna eller stänga luckan. När du släpper knappen stannar öppningen eller stängningen. »

Använda Keyless Access*-systemet (endast stängning)



• Tryck på och håll på sensorytan för låsning >>> **bild 91** (pil) på dörrhandtaget för att stänga solluckan. Om du släpper sensorytan stannar stängningsrörelsen.

Klämskyddsfunktion för panorama-solluckan och solskyddsgardinen

Klämskyddsfunktionen minskar risken för skador när solluckan och solskyddsgardinen stängs >>> . Om solluckan eller solskyddsgardinen möter motstånd eller ett hinder när den stängs, öppnas den genast igen.

- Kontrollera varför solluckan eller solskyddsgardinen inte stängs.
- Försök att stänga solluckan eller solskyddsgardinen igen.
- Om solluckan eller solskyddsgardinen inte kan stängas på grund av ett hinder eller motstånd, stannar den i det läget och öppnas igen. För automatisk stängning, kan ett nytt stängningsförsök ske.
- Om solluckan eller solskyddsgardinen fortfarande inte kan stängas, stängs den utan klämskyddsfunktionen.

Stänga solluckan eller solskyddsgardinen med klämskyddsfunktionen inaktiverad

• **Sollucka:** Inom ca 5 sekunder efter att klämskyddsfunktionen aktiverats trycker du på knappen  >>> **bild 89** till den andra nivån i pilriktningen >>> **bild 89**  tills solluckan är helt stängd.

• **Solskyddsgardin:** Inom ca 5 sekunder efter att klämskyddsfunktionen har aktiverats trycker du på knappen >>> **bild 90**  tills solskyddsgardinen är helt stängd.

• **Solluckan eller solskyddsgardinen stängs utan att klämskyddsfunktionen ingriper!**

• Om solluckan eller solskyddsgardinen fortfarande inte kan stängas ska du kontakta en specialiserad verkstad.

VARNING

Om solluckan eller solskyddsgardinen stängs utan klämskyddsfunktionen kan det leda till allvarliga skador.

- **Var alltid försiktig när solluckan eller solskyddsgardinen stängs.**
- **Se till att ingen står i vägen för solluckan eller solskyddsgardinen, i synnerhet om den stängs utan klämskyddsfunktion.**
- **Klämskyddsfunktionen förhindrar inte att fingrar eller andra kroppsdelar kan klämmas mot solluckans infästning i taket, vilket kan leda till personskador.**

Belysning

Fordonsbelysning

Signallampor

Lyser

Helt eller delvis fel på färdbelysningen.

Fel på kurvbelysningssystemet.

Lyser

Dimbakljusen är påslagna >>> sidan 112 .

Lyser

Vänster eller höger blinkers. Signallampan blinkar dubbelt så fort vid fel på en blinkers.

Varningsblinkers på >>> sidan 116 .

Lyser

Släpvagnsblinkers

Lyser

Helljus eller ljusstuta på >>> sidan 112 .

Lyser

Light Assist-systemet är på >>> sidan 114 .

När tändningen slås på ska flera varnings- och signallampor lysa i några sekunder när systemet gör ett funktionstest. Lamporna slocknar efter några sekunder.

⚠ VARNING

Observera säkerhetsvarningarna »» ⚠ i Signal- och varningslampor på sidan 82.

Strålkastarreglage



Bild 92 Instrumentpanel: ljusreglage.

- Vrid reglaget till önskat läge »» bild 92.

Sym-bol	Tändningen av-slagen	Tändningen påslagen
0	Främre dimljus, halvljus och positionsljus är släckta.	Varselljus lyser.

Sym-bol	Tändningen av-slagen	Tändningen påslagen
AUTO	"Coming home", "Leaving home" och välkomstljus kan vara påslagna.	Automatisk styrning av halvljus och varselljus.
☾☽	Positionsljus lyser.	Varselljus lyser.
☾	Halvljus avstängt	Halvljus lyser.

Föraren ansvarar personligen för korrekt ljus användning och ljusinställning i alla situationer.

Automatiskt halvljusreglage AUTO*

Den automatiska halvljusstyrningen är tänkt som en hjälp och kan inte identifiera alla kör-situationer.

När ljusreglaget är i läge **AUTO** sätts fordons-belysningen samt instrumentpanelen- och reglagebelysning av och på automatiskt i följande situationer »» ⚠:

- Fotosensorn känner av **mörker**, till exempel vid körning i en tunnel. De stängs av när sensorn känner av tillräcklig ljusnivå.
- Regnsensorn känner av regn och aktiverar vindrutetorkarna. De stängs av när torkarna inte har aktiverats på några minuter.

Varselljus

Varselljusen består av enskilda lampor som är integrerade i strålkastarna. Dessa lampor slås på när varselljuset slås på. På bilar med LED-bakljus tänds även de bakre positionsljusen »» ⚠.

Varselljusen slås på varje gång tändningen slås på och omkopplaren är i läge **0** eller **AUTO** beroende på hur ljuset det är ute.

När ljusreglaget är i läge **AUTO** aktiveras och inaktiveras halvljuset eller varselljuset automatiskt av en sensor (inklusive signal- och instrumentbelysning), beroende på den yttre ljusnivån.

Motorvägsljus*

Funktionen aktiveras och inaktiveras via motsvarande meny i infotainmentsystemet.

- **Aktivering:** När du kör i hastigheter över 110 km/h i mer än 10 sekunder höjs halvljuset en aning för att öka siktsträckan för föraren.
- **Inaktivering:** När bilens hastighet sjunker under 100 km/h återgår halvljuset omedelbart till den normala positionen.

Ljudvarning när ljusen inte har stängts av

Om tändningen inte är på och förardörren är öppen, hörs en varningssignal i följande situationer: detta är en påminnelse om att ljuset måste stängas av. »

- När parkeringsljuset är på»» sidan 112.
- När ljusreglaget är i läge »» eller ☽.

⚠ VARNING

Om vägen inte är ordentligt upplyst och andra personer i trafiken inte kan se fordonet ordentligt eller inte alls kan olyckor inträffa.

- Den automatiska halvljusregleringen (AUTO) slår på halvljuset endast när det sker ändringar av ljusförhållandena men till exempel inte när det är dimmigt.

⚠ VARNING

Positions- eller varselljuset lyser inte tillräckligt starkt för att lysa upp vägen eller för att andra trafikanter ska uppmärksamma dig.

- Använd alltid halvljus vid regn eller dålig sikt.
- Kör aldrig med varselljus om vägen inte är ordentligt upplyst på grund av väder eller ljusförhållanden.
- På bilar med bakljus med glödlampor, tänds inte bakljuset när varselljuset sätts på. Om bakljuset är avstängda har andra trafikanter svårt att se bilen i mörker, vid mycket regn eller om sikten i övrigt är dålig.

⚠ VARNING

Om strålkastarna är för högt inställda eller inte används på rätt sätt kan andra trafikan-

ter bländas eller distraheras. Detta kan leda till en allvarlig olycka.

- Se alltid till att strålkastarna är rätt inställda.

i Observera

- De lagar för ljusanvändning som gäller i det land du kör måste följas.
- Halvljusstrålkastarna fungerar bara när tändningen är på. Positionsljuset tänds automatiskt när tändningen slås av.
- Dimbakljuset kan blända förare bakom dig. Använd endast dimbakljuset när sikten är mycket dålig.

Dimljus



Bild 93 Instrumentpanel: ljusreglage.

Varningslamporna ☽ eller ☼ visas också, på ljusreglaget eller instrumentpanelen, när de främre dimstrålkastarna är på.

- Slå på de främre dimstrålkastarna* ☽ dra ljusreglaget till det första klickläget »» bild 93 ① från lägena »»☽, ☼ eller AUTO.

- Slå på dimbakljuset ☽: dra ut ljusreglaget ② helt från läget »»☽, ☼ eller AUTO.

- Slå av de främre dimljuset genom att trycka in ljusreglaget eller vrida det till läge 0.

i Observera

Dimbakljuset kan blända förare bakom dig. Använd endast dimbakljuset när sikten är mycket dålig.

Blinkers- och helljusspak





Bild 94 Blinkers- och helljusspak.

För spaken till önskat läge:

- ① Höger blinkers eller höger parkeringsljus (tändningen av).
- ② Vänster blinkers eller vänster parkeringsljus (tändningen av).
- ③ Slå på helljus: signallampa  tänd på instrumentpanelen.
- ④ Ljustutan tänds när man drar spaken mot sig. Signallampa  tänd.

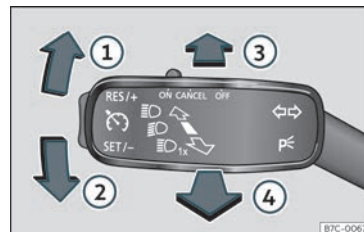
Placera spaken i viloläge för att stänga av den aktuella funktionen.

Komfortblinkers

När tändningen är på för man spaken så långt uppåt eller nedåt det går och släpper sedan spaken. Blinkerslampan blinkar tre gånger.

Komfortblinkning aktiveras och inaktiveras i infotainmentsystemet med funktionsknappen  > **INSTÄLLNINGAR** > **Belysning** > **Ljusassistent** > **Komfortblinkers**>>> sidan 87.

I fordon utan denna meny kan den här funktionen inaktiveras hos en specialiserad verkstad.

Parkeringsljus

Parkeringsljuset fungerar endast när tändningen är avstängd. Om nämnda ljus är på hörs ett varningsljud när förardörren öppnas.

- Slå av tändningen.
- Flytta blinkersspaken uppåt eller nedåt.

När parkeringsljuset är påslaget tänds positionsljuset och bakljuset på motsvarande sida av bilen.

Parkeringsljus på båda sidor

- Slå av tändningen.
- Ställ ljusreglaget i läge .
- Låsa bilen utifrån.

När så görs tänds endast de båda strålkastarnas positionsljus samt delar av bakljusen.

VARNING

Felaktig eller bristande användning av blinkers eller att inte inaktivera de korrekt kan förvilla andra förare. Detta kan leda till en allvarlig olycka.

- Varna alltid andra förare när du ska byta fil, köra om eller svänga genom att aktivera blinkerssignalen i god tid.
- Så fort du har bytt fil, kört om eller svängt ska blinkerssignalen stängas av.

VARNING

Om helljuset används felaktigt så att andra förare bländas eller distraheras kan en olycka med åtföljande personskada inträffa.

Observera

- Om bilens halvautomatiska blinkers är aktiva (tre blinkningar) samtidigt som föraren aktiverar bilens blinkers åt andra hållet, så slutar den att blinka och blinkar bara en gång åt andra hållet.
- Bilens blinkers fungerar bara om tändningen är påslagen. Bilens varningsblinkers fungerar även när tändningen är avstängd.
- Om en släpvagns blinkers inte fungerar slutar signallampan att blinka (släpvagnsblinkers) och fordonets blinkers blinkar med dubbel hastighet.
- *Helljuset* kan slås på endast om halvljuset redan är påslaget.
- I kalla eller fuktiga väderförhållanden kan strålkastare, bakljus och blinkers tillfälligt immas igen på insidan. Detta är normalt, och påverkar inte lampornas eller reflektorernas livslängd.
- Parkeringsljuset aktiveras inte automatiskt om vänster eller höger blinkers lämnas påslagen och tändningen slås av.

Helljusassistent (Light Assist)*



Helljusassistenten fungerar inom systemets begränsningar och påverkas av miljö- och trafikförhållanden. När systemet är påslaget aktiveras det från hastigheter på runt 60 km/h och inaktiveras under runt 30 km/h >>> .



När systemet är aktiverat och kameran upptäcker andra fordon som kan bländas, stängs helljuset automatiskt av. Annars sätts helljuset på automatiskt.

Helljusassistenten känner generellt av upplysta områden och inaktiverar helljuset när exempelvis en stad passerar.

Sätta på helljusassistenten

- Slå på tändningen och vrid ljusreglaget till läget **AUTO**.
- Från grundpositionen ska man trycka på helljus- och blinkersspaken framåt»» **bild 94** . När lampan  visas på instrumentpanelens display är helljusassistenten påslagen.

Stänga av helljusassistenten

- Vrid ljusomkopplaren till någon annan position än **AUTO**»» sidan 111.
- **ELLER:** Medan helljuset är på, tryck helljus- och blinkersspaken framåt»» **bild 94** .
- **ELLER:** Tryck helljus- och blinkersspaken framåt för att aktivera helljuset manuellt. Helljusassistenten kommer då att inaktiveras.

Systembegränsningar

I följande fall måste helljuset stängas av manuellt eftersom helljusassistenten inte kommer stänga av den i tid eller över huvudet:

- På dåligt upplysta vägar med starkt reflekterande skyltar
- Om medtrafikanter är dåligt belysta, t.ex. fotgängare eller cyklister.
- I snäva kurvor, vid skarpa backar eller vid backkrön, där mötande trafik delvis döljs.
- På vägar med mötande trafik och mitträcke som exempelvis lastbilschaufförer kan se över.
- Vid körning i snö, kraftigt regn eller tät dimma.
- Vid körning i dammig luft eller sandstorm.
- Om vindrutan är skadad genom ett sten-skott i kamerans synfält.
- Om kamerans synfält blir immigt, smutsigt eller täcks över av ett klistermärke, snö eller is.
- Om kameran är skadad eller om strömförsörjningen är bruten.

VARNING

Helljusassistentens bekvämlighetsfunktioner ska inte uppmanas till risktagande i trafiken. Systemet är inte en ersättning för förarens egen koncentration.

- Det är alltid du som styr helljuset och anpassar det till ljuset, sikten och trafikförhållandena.
- Helljusstyrningen kanske inte känner igen alla körsituationer och kan vara begränsad under vissa förhållanden.

- När kamerans synfält är smutsigt, täckt eller skadat kan helljusstyrningens funktion påverkas. Detta gäller även när förändringar görs på fordonets belysningssystem, t.ex. om extra strålkastare monteras.

VIKTIGT

För att undvika att systemets funktion påverkas ska följande punkter tas i beaktande:

- Rengör kamerans synfält regelbundet och kontrollera att det är fritt från snö och is.
- Täck aldrig över kamerans synfält.
- Kontrollera att vindrutan inte är skadad i det område där kameran har sitt synfält.

Observera

- Ljustutan kan när som helst sättas på och stängas av manuellt med blinkers- och helljusspaken»» sidan 112.
- Om det finns föremål som utstrålar ljus i kamerans utrymme, t.ex. ett portabelt navigationsystem kan detta påverka helljusassistentens funktion.

Dimljus med kurvlysfunktion

Kurvlysfunktionen är en extrafunktion till halvljusstrålkastarna för att förbättra belysningen av vägsidan när man kör i en skarp kurva i låg hastighet.

Kurvlysfunktionen är aktiv när halvljusstrålkastarna är på och aktiveras när man kör långsammare än ca 40 km/h.

- Om man vrider på ratten eller slår på blinkersens slås de främre dimstrålkastarna på gradvis. Efter kurvan stängs *kurvlysfunktionen* av gradvis.
- Båda de främre dimljusen tänds när backväxeln läggs i.

Funktionerna "Coming home" och "Leaving home"

Funktionerna "Coming home" och "Leaving home" lyser upp bilen omedelbara omgivning när man stiger i och ur den i mörker. När den slås på tänds de främre positionsljusen och halvljuset, bakljuset och registreringsskyltlyset.

"Leaving Home"-funktionen styrs med hjälp av en fotodetektor.

I infotainmentsystemets meny för fordonsinställningar kan du justera varaktigheten för

belysningens avstängningsfördröjning, samt aktivera och inaktivera funktionen.

Aktivera "Coming Home"-funktionen

För bilar med ljus- och regnsensor.

- Stäng av motorn och ta bort nyckeln från tändningen med ljusreglaget i läge **AUTO**»» sedan **111**.

- Den automatiska funktionen "Coming Home" är endast aktiv när ljussensorn registrerar mörker.

För bilar utan ljus- och regnsensor.

- Slå av tändningen.
- Aktivera ljusstutan i ca **1 sekund**.

När förardörren öppnas tänds "Coming Home"-belysningen. *Avstängningsfördröjningen för strålkastarna* räknas från det att den sista dörren eller bakluckan stängs.

"Coming Home"-belysningen stängs av i följande situationer:

- Automatiskt när avstängningsfördröjningen för strålkastarna har löpt ut.
- Automatiskt, när en bildörr eller bakluckan fortfarande är öppen 30 sekunder efter att motorn startas.
- När ljusreglaget vrids till läget **0**»» sedan **111**.
- När tändningen slås på.

Aktivera "Leaving Home"-funktionen

- När bilen låses med hjälp av fjärrkontrollen.
- "Leaving Home"-funktionen aktiveras endast när ljusreglaget är i läge **AUTO** och ljussensorn känner av mörker.

"Leaving Home"-belysningen stängs av i följande situationer:

- Automatiskt, när drifttiden för "Leaving Home" tar slut (standard 30 s).
- När bilen låses med hjälp av fjärrkontrollen.
- När ljusreglaget vrids till läge **0**.
- När tändningen slås på.

Välkomstljus

Välkomstljuset sitter på ytterbackspeglarna riktat mot marken och aktiveras eller inaktiveras om ljusreglaget är i läget **AUTO** och "Coming Home" eller "Leaving Home"-funktionerna är avstängda eller påslagna.

Observera

För att aktivera funktionerna "Coming Home" eller "Leaving Home" måste ljusreglaget vara i läge **AUTO** och ljussensorn känna av mörker.

Varningsblinkers





Bild 95 Instrumentpanel: knapp för varningsblinkers

Varningsblinkers används för att uppmärksamma andra personer på vägen om din bil när du är i en nödsituation.

Om din bil havererar:

1. Parkera bilen på säkert avstånd från trafiken.
2. Tryck på knappen för att aktivera bilens varningsblinkers >>> .
3. Slå av tändningen.
4. Lägg i den elektroniska parkeringsbromsen.
5. För väljarspaken till läge **P**.
6. Använd varningstriangeln för att uppmärksamma andra personer på vägen.

7. Ta alltid fordonets nyckel med dig när du lämnar fordonet.

När bilens varningsblinkers är påslagna blinkar alla blinkers samtidigt. De två blinkerslamporna   och blinkerslampan i knappen  blinkar samtidigt. Bilens varningsblinkers fungerar även när tändningen är avstängd.

Nödbromsvarning

Om fordonet bromsas plötsligt och konstant i en hastighet över 80 km/h blinkar bromsljuset flera gånger i sekunden för att varna bakomvarande fordon. Om du fortsätter att bromsa kommer fordonets varningsblinkers att tändas automatiskt när fordonet står still. De börjas sedan av automatiskt när du börjar köra igen.

VARNING

- Olycksrisken ökar om bilen havererar. Använd alltid varningsblinkers och varningstriangel för att uppmärksamma andra personer på vägen om din stillastående bil.
- På grund av de höga temperaturer som kan uppstå i katalysatorn bör du aldrig parkera i områden där katalysatorn kan komma i kontakt med lättantändliga material, exempelvis torrt gräs eller utspild bensen. Det kan orsaka en brand.

Observera

- Om bilens varningsblinkers är på under lång tid kommer batteriet att laddas ur, även om tändningen är av.
- Vid användning av varningsblinkers enligt beskrivningen här ska aktuella lagstadgade krav följas.

Dynamisk räckviddsreglering för strålkastare

Strålkastarinställningen anpassas automatiskt efter fordonets belastning när strålkastarna sätts på.

VARNING

- Om bilen är fullastad kan halvljuset blända och distrahera övrig trafik. Detta kan leda till en allvarlig olycka.
- Justera strålkastarnas höjd i enlighet med aktuell last så att mötande förare inte bländas.

Körning utomlands

Halvljusets ljusstrålar är asymmetriska: Den sida av vägen som du kör på är starkare uppljst.

När en bil som är tillverkad i ett land med högertrafik kör till ett land med vänstertrafik

(eller vice versa), är det normalt nödvändigt att täcka över delar av strålkastarlamporna med självhäftande märken eller anpassa strålkastarnas justering för att undvika att andra förare bländas.

I sådana fall finns lagstiftning för specifika ljusnivåer som måste följas för angivna punkter i ljusfördelningen. Detta kallas för "Tourist light".

Ljusspridningen som strålkastarna uppfyller de specifika värdena för "Tourist light" utan att det behövs klistermärken eller justerade inställningar.

Observera

"Tourist light" är endast tillåtet för tillfällig användning. Om du ska stanna länge i ett land som kör på den andra sidan av vägen bör du ändra strålkastarinställningen hos ett behörigt servicecenter.

¹⁾ Beroende på bilens funktioner kan LED-lampor användas för följande kupébelysning: spegelbelysning fram, spegelbelysning bak, golvutrymmesbelysning och solskydds- och handskfacksbelysning.

Innerbelysning

Belysning av instrumentpanel, skärmar och reglage

Beroende på modell kan belysningen av kombiinstrument och reglage ställas in i infotainmentsystemet med hjälp av knappen  > **INSTÄLLNINGAR**>>> sidan 87.

I vissa fall när motorn är påslagen och lamporna inte är påslagna, t.ex. när man kör genom en tunnel utan att ha aktiverat funktionen **AUTO**, visas varningen **Slå på lamporna** på instrumentpanelen.

Kupébelysning och läslampor¹⁾

Handskfacks- och bagageutrymmesbelysning*

När bakluckan och handskfacket på passagerarsidan fram öppnas och stängs tänds och släcks respektive lampa automatiskt.

Fotutrymmesbelysning*

Lamporna i fotutrymmet under instrumentbrädan (på förar- och passagerarsidan) tänds när dörrarna öppnas och dess ljusintensitet sjunker under körningen. Intensiteten kan ändras via infotainmentsystemets meny (knappen  > **INSTÄLLNINGAR** > **Belysning** > **Innerbelysning**>>> sidan 87).

Interiörbelysning*

Interiörbelysning lyser upp området kring mittkonsolen, fotutrymmet och, beroende på versionen, framdörrrens paneler.

Interiörbelysningen i dörrpanelerna kan byta färg. Intensiteten och färgen kan ändras via infotainmentsystemets meny (knappen  > **INSTÄLLNINGAR** > **Ambientebelysning** >>> sidan 87).

Observera

Läslamporna släcks när bilen stängs och låses eller efter några minuter efter att tändningen slagits av. Därigenom förhindras batteriet från att laddas ur.

Synlighet

Vindrutetorkare och bakre vindrutetorkarsystem

Vindrutespolarspak



Bild 96 Manövrera vindrutetorkaren och bakrute-torkaren.

För spaken till önskat läge:

0	OFF	Vindrutetorkarna avstängda.
1	INT	Intervalltorkning. Använd reglage»» bild 96 (A) för att ställa in intervalltet (fordon utan regnsensor) eller regnsensorns känslighet.
2	LOW	Långsam torkning kan ställas in med reglaget»» bild 96 (A).
3	HIGH	Snabb torkning kan ställas in med reglaget»» bild 96 (A).

För spaken till önskat läge:

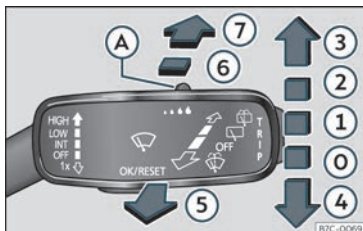
4	1x	Kort torkning. Kort tryckning för snabbrengöring. Håll spaken nedtryckt längre tid för att öka torkningsfrekvensen.
5		Vindrutespolare. Vindrutespolarfunktionen aktiveras genom att trycka spaken mot ratten och torkarna går igång samtidigt.
6		Intervalltorkning för bakrutan. Torkaren kommer att torka rutan ungefär var sjätte sekund.
7		Vindrutespolarfunktionen för bakrutan aktiveras när du trycker på spaken och bakrute-torkarna går igång samtidigt.

VARNING

I kalla förhållanden ska du inte använda spolnings-/torkningssystemet utan att först ha varmt upp vindrutan med värme- och ventilationssystemet. Spolarvätskan kan annars frysa på vindrutan och försämra synligheten mot vägen.

VIKTIGT

Om tändningen stängs av när vindrutetorkarna är aktiverade slutför de torkningen och återgår till utgångsläget. När tändningen slås på igen kommer vindrutetorkaren att fortsätta att torka med samma hastighet. Is, snö och annat på vindrutan kan skada torkarbladen och vindrutetorkarmotorn.

- Avlägsna snö och is från vindrutan och torkarbladen innan du kör iväg.
- Sätt inte på vindrutetorkarna om vindrutan är torr. Att torka en torr vindruta med torkarna kan ge upphov till skador.
- Kontrollera alltid att torkarbladen inte har frusit fast på glaset innan de används i isiga förhållanden. I kalla förhållanden är det en bra idé att placera torkararmarna i serviceläge när bilen parkeras»» sidan 48.

Observera

- Vindrutetorkaren och torkarbladen fungerar endast när tändningen är på och respektive motorhuv eller bakluckan är stängda.
- Intervalltorkningsfrekvensen varierar beroende på körhastighet. Ju högre hastighet, desto högre torkningsfrekvens.
- Bakrute-torkaren slås på automatiskt när vindrutetorkarna är påslagna och backväxeln läggs i.

Torkarfunktioner

Vindrutetorkarnas funktion i olika situationer

- Om du stannar bilen med vindrutetorkarna i läge 1 eller 2 ändras de automatiskt till en långsammare hastighet. Den inställda hastigheten återupptas när bilen kör igen.

- Luftkonditioneringen slås på i ungefär 30 sekunder i luftcirkulationsläge när vindrutespolaren aktiveras för att förhindra att lukten av spolärsvätska tränger in i bilen.
- Vid intervalltorkning varierar intervallen utifrån hastigheten. Ju högre hastighet, desto högre torkningsfrekvens.

Uppvärmda vindrutespolarmunstycken*

Uppvärmningen tinar endast de frusna munstyckena, inte vattnet i spolärslangarna. När tändningen är påslagen justerar de uppvärmda vindrutespolarmunstyckena värmen beroende på omgivningens temperatur.

Observera

- Torkarna försöker torka bort allt som finns på vindrutan. Om något föremål blockerar torkarnas rörelse stängs de automatiskt av. Avlägsna föremålet och slå på torkarna igen.
- När den har aktiverats så kommer vindrutan att torkas igen efter ca 5 sekunder, så länge som bilen är i rörelse ("droppfunktion"). Om du aktiverar torkarna inom mindre än 3 sekunder efter "droppfunktionen" påbörjas en ny tvättsekvens utan att den sista torkningen utförs. För att "droppfunktionen" ska fungera igen, måste du slå av och sedan på tändningen igen.

Regnsensor



Bild 97 Torkarspak: justering av regnsensor (A).



Bild 98 Regnsensorns känsliga yta

Regnsensorn styr frekvensen hos vindrutespolarnas intervaller efter hur mycket det regnar »» Δ. Regnsensorns känslighet kan ställas in manuellt. Manuell torkning»»» sidan 118.

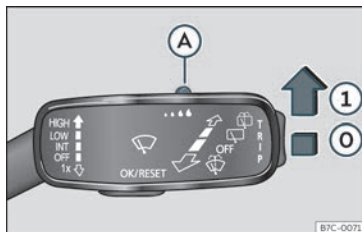
Flytta spaken till önskat läge»»» bild 97:

- ⊖ Regnsensor avstängd.
- ① Regnsensor på med automatisk torkning vid behov.
- Ⓐ Ställa in regnsensorns känslighetsnivå
 - Ställ reglaget åt höger: Mycket känslig.
 - Ställ reglaget till vänster: Mindre känslig.

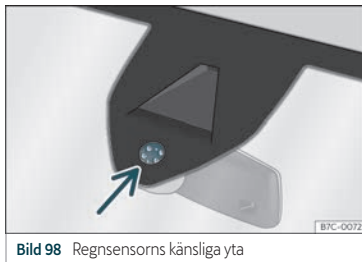
När tändningen slås av och på igen fortsätter regnsensorn att vara aktiv och börjar arbeta igen när vindrutetorkarna är i läge ① och bilen färdas fortare än 16 km/h.

Förändrat beteende för regnsensorn

Möjliga orsaker till fel och felaktiga avläsningar på regnsensorns känsliga yta»»» bild 98 inbefattar:

- Skadade torkare: En vattenfilm på de skadade bladen kan förlänga aktiveringstiden, minska spolningsintervallerna och leda till en snabb och konstant torkning.
- Insekter: Insekter på sensorn kan aktivera vindrutetorkaren.
- Salt på vägen: Vintertid kan salt på vägarna leda till en extra lång torkning när vindrutan nästan är torr.
- Smuts: Torrt damm, vax, beläggning på glaset (lotuseffekt) eller spår av rengöringsmedel (biltvätt) kan försämra regnsensorns effektivitet eller få den att reagera långsammare, senare eller inte alls. »»

- Spricka i vindruta: Om en sten träffar vindrutan aktiveras en enkel torkningscykel om regnsensorn är på. Därefter känner regnsensorn av minskningen av dess känsliga område och anpassar sig därefter. Sensorns beteende varierar efter storleken på den skada som stenen orsakat.

⚠ VARNING

Regnsensorn kanske inte känner av tillräckligt med regn för att aktivera torkarna.

- Vid behov sätts torkarna på manuellt om vatten på vindrutan förhindrar sikten.

i Observera

- Rengör regnsensorns avläsningsyta >>> bild 98 (pil) regelbundet och kontrollera om torkarbladen är skadade.
- Vi rekommenderar fönsterrengöringsmedel med alkohol för att ta bort vax och beläggningar.
- Sätt inga dekal på vindrutan framför regnsensorn*. Det kan orsaka störningar eller fel på sensorn.

Speglar

Innerbackspegel med automatisk avbländning

Backspegel med automatisk avbländning*

Bländskyddsfunktionen aktiveras varje gång som tändningen slås på.

När bländskyddsfunktionen är aktiverad mörknar den invändiga backspegeln **automatiskt** beroende på hur mycket ljus den tar emot. Bländskyddsfunktionen inaktiveras om backväxeln läggs i.

⚠ VARNING

Om en automatisk bländningsfri backspegel skulle gå sönder kan en elektrolytisk vätska läcka ut. Vätskan kan ge upphov till irritation på hud, ögon och andningsorgan. Om du kommer i kontakt med den här vätskan ska du skölja med rikliga mängder vatten. Uppsök läkare vid behov.

ⓘ VIKTIGT

Om en automatisk bländningsfri backspegel skulle gå sönder kan en elektrolytisk vätska läcka ut. Den här vätskan kan verka frätande på plastytor. Ta bort vätskan med en våt svamp så snart som möjligt.

i Observera

- Om ljusstrålarna mot den inre backspegeln hindras (t.ex. av solskyddet*) kan den bländningsfria backspegeln med automatisk inställning inte fungera optimalt.
- När innerbelysningen är på eller om backväxeln är ilagd mörknar inte speglarna med automatisk inställning av bländnings-skyddet.
- Om du måste sätta upp någon typ av dekal på vindrutan ska den inte sättas framför sensorerna. Det kan göra att bländskyddsfunktionen inte fungerar korrekt, eller inte fungerar alls.

Ställa in sidospeglarna





Bild 99 Detaljbild på förardörren: reglage för yttterbackspeglarna.

Vrid reglaget till motsvarande läge:

L/R Vrid knoppen till önskat läge, justera speglarna på förarsidan (V, vänster) och passagerarsidan (H, höger) i önskad riktning.

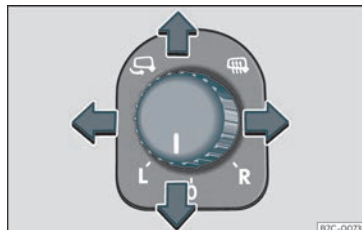
 Beroende på vilken utrustning som är monterad på fordonet kan speglarna värmas upp till utomhustemperaturen.

 Fälla in speglarna.

Synkroniserad reglering av ytterbackspeglarna

I infotainmentsystemet kan man med funktionsknappen  > **Inställningar** > **Speglar och torkare** > **Speglar** välja att ställa in ytterbackspeglarna synkroniserat.

- Vrid vredet till läget L¹⁾.
- Justera vänster ytterbackspegel. Höger ytterbackspegel justeras samtidigt (synkroniserat).
- Justera höger ytterbackspegel om det behövs: Vrid vredet till läget R¹⁾.

Lutningsfunktion hos främre passagerarsidans ytterbackspegel*

När man backar in på parkering och för att kunna se trottoarkanten, kan spegeln på passagerarsidan automatiskt lutas mot passage-

raren för att ge bättre sikt över trottoarkanten. Vredet måste vara i läget R¹⁾ för att den här funktionen ska fungera.

Spegeln återgår till sin ursprungsposition så fort du kör framåt i över 15 km/h eller stänger av tändningen. Den återgår också till sin ursprungsposition om vredets position ändras.

Spara backspegelns inställningar för lutfunktionen

- Slå på tändningen.
- Välj följande i infotainmentsystemet:  > **INSTÄLLNINGAR** > **Speglar och torkare** > **Speglar** > **Sänkning vid backning** >> sidan 83.
- Välj läget R¹⁾ på vredet.
- Lägg i backväxeln.
- Ställ in ytterbackspegeln framme på passagerarsidan så att du exempelvis kan se området vid trottoarkanten bra.
- Lägg ur backväxeln.
- Backspegelns inställda position sparas.

Fäll in backspeglar när bilen läses*

I infotainmentsystemet kan man med funktionsknappen  > **INSTÄLLNINGAR** > **Speglar och torkare** > **Speglar** välja att

ytterbackspeglarna ska fällas in när bilen är parkerad och låst >>> sidan 83.

När bilen läses med fjärrnyckeln fälls ytterbackspeglarna in automatiskt. När fordonet öppnas med fjärrnyckeln, fälls ytterbackspeglarna ut automatiskt.

VARNING

Konvexa eller vidvinkliga* ytterbackspeglar ger ett större synfält. De gör dock även att föremål ser mindre ut och längre bort än vad de egentligen är. Om du använder sådana speglar för att uppskatta avståndet till en bil bakom dig vid byte av fil är det lätt att missbedöma avståndet. Olycksrisk!

VARNING

Fäll in och fäll ut sidospiegeln försiktigt.

- Se till att ingen står i vägen för sidospiegeln när den fälls in eller ut.
- Var försiktig så att inga fingrar kläms mellan spegeln och spegelfästet.

VIKTIGT

- Om någon av ytterbackspeglarna av någon anledning (t.ex. en stöt vid manövrering) knuffas ur läge måste spegeln först fällas in helt med den elektriska

¹⁾ Regleringen i högerstyrda fordon är symmetrisk.

manövreringen. Ytterbackspegeln får inte placeras i startpositionen för hand, eftersom infällningens mekanism kan skadas.

- Innan fordonet tvättas i en automatisk biltvätt ska ytterbackspeglarna fällas in för att förhindra att de skadas. Elektriskt infällbara ytterbackspeglar får inte fällas in eller ut för hand, använd alltid den elektriska styranordningen.

Observera

- Om den elektriska justeringen inte skulle fungera kan båda speglarna justeras för hand genom att trycka lätt på spegelglasets kant.
- Ytterbackspeglarnas infällningsfunktion är inte aktiv i hastigheter över 40 km/h.

Solskydd

solskyddet



Bild 100 Solskydd

Alternativ för justering av solskydden för föraren respektive framsätesspassageraren

- Sänk solskyddet mot vindrutan.
- Solskyddet kan dras ut ur infästningen och vridas mot dörren»» bild 100 ①.
- Vrid solskyddet mot dörren i önskad vinkel.

Det finns en makeup-spegel med lock på solskyddet. När skyddslocket öppnas ② tänds en lampa.

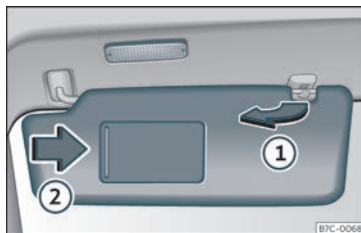
Lampan släcks igen när makeup-speglens skyddslock stängs eller när solskyddet skjuts upp igen.

VARNING

Nedfällda solskyddsgardiner kan försämra sikten.

- Förvara alltid solskyddsgardiner och solskydd på sina respektive platser när de inte används.

Observera

Lampan ovanför solskyddet stängs av automatiskt efter några minuter under vissa förhållanden. Därigenom förhindras batteriet från att laddas ur.

Säten och nackstöd

Ställa in säten

Manuell inställning av framsätena



Bild 101 Framsäten: manuell sätesinställning.

- ① Framåt/bakåt: dra i spaken och flytta sätet. Sätet måste haka fast efter att du släpper spaken!
- ② Høj/sänk: dra spaken uppåt eller tryck nedåt (vid behov flera gånger) från utgångsläget.
- ③ Luta ryggstödet: vrid på handhjulet.
- ④ Svankstöd: flytta spaken till önskat läge.

⚠ VARNING

Felaktig inställning av sätet kan leda till olyckor och allvarliga skador.

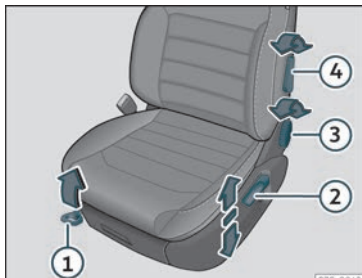
- Ställ endast in sätena medan bilen står still eftersom sätena annars kan röra sig oväntat när bilen är i rörelse och få dig att tappa kontrollen över bilen. Dessutom intar du en felaktig position medan du ställer in sätet.
- Justera bara framsätenas höjd, läge och lutning när deras rörelseområde är tomt.
- Se till att det inte finns några föremål i området.
- Se till att sätenas rörelse- och låsningsområden är rena.

⚠ VARNING

Felaktig användning av klädsel och säteskydd kan göra att det elektriska sätesinställningssystemet oavsiktligt aktiveras och rör sig oväntat under färd. Det kan leda till att du tappar kontrollen över bilen och orsaka olyckor eller skador. Dessutom kan framsätets elektriska komponenter skadas.

- Fäst eller placera aldrig sätesklädsel eller säteskydd på de elektriska kontrollerna.
- Använd aldrig klädsel eller säteskydd som inte uttryckligen godkänts för bilens säten.

Elektrisk inställning av förarsätet*



Bild 102 Förarsäte: elektrisk sätesinställning.

- Ⓐ Ställa in svankstödet: Tryck på knappen enligt önskat läge.
- Ⓑ Säte framåt/bakåt: Tryck på knappen framåt/bakåt.
Säte upp/ner: Tryck den bakre delen av knappen uppåt/nedåt. För att justera sätesdynans vinkel, tryck knappens framsida uppåt/nedåt.
- Ⓒ Ryggstödet mer upprätt/mer bakåtlutat: Tryck på knappen framåt/bakåt.

Läget sparas automatiskt i användaren CUP-RA Connect Active när tändningen slås av. »

⚠ VARNING

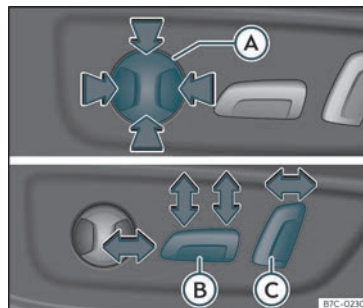
- Om de elektriska framsätena används vårdslöst eller obetänksamt kan de orsaka allvarliga skador.
- Framsätena kan även ställas in elektriskt när tändningen är avslagen. Lämna aldrig ett barn i fordonet eller någon annan som kan behöva hjälp.
- Vid nödfall kan den elektriska justeringen stoppas genom att du trycker på en kontroll.

ⓘ VIKTIGT

För att undvika skador på framsätenas elektriska komponenter, låt bli att stå på knä på sätet eller att trycka hårt på ett ställe på sätesdynan och ryggstödet.

i Observera

- Det kan hända att det inte går att ställa in sätet elektriskt om bilbatteriet är nästan urladdat.
- Om motorn startas medan sätena justeras elektriskt kommer justeringen att stoppas.
- Vid byte av användare visas en varning på infotainmentsystemets skärm under den tid det tar för sätet att flyttas till det sparade läget. Rörelsen kan stoppas genom att trycka på stoppknappen på skärmen.

Nackstöd**Inledning**

Möjligheterna att ställa in och montera ur nackstöd beskrivs nedan. Se alltid till att sätena är rätt inställda»» sidan 13.

Alla säten är utrustade med ett nackstöd. Det mittre nackstödet är avsett endast för mittensätet i den bakre sätesraden. Montera dem därför aldrig på något annat säte.

Korrekt inställning av nackstödet

Ställ in nackstödet så att ovankanten är på samma nivå som huvudets övre del och under inga omständigheter under ögonhöjd. Håll alltid huvudets baksida så nära nackstödet som möjligt.

Ställa in nackstödet för korta personer

Sänk nackstödet så långt det går, även om ditt huvud är under dess överkant. I det lägsta läget kan det finnas ett litet avstånd mellan nackstödet och ryggstödet.

Ställa in nackstödet för långa personer

Tryck nackstödet uppåt så långt det går.

⚠ VARNING

Att åka med borttagna eller felinställda nackstöd ökar risken för allvarliga eller livs-

hotande skador vid olyckor eller plötsliga inbromsningar eller manövrar.

- Färdas alltid med nackstödet korrekt installerat och inställt.
- För att minska risken för halskoteskador vid en olycka, ställ in nackstödet korrekt efter din längd och se alltid till att dess övre kant är i samma höjd som toppen på ditt huvud, men aldrig under ögonnivå. Håll alltid huvudets baksida så nära nackstödet som möjligt och i mitten.
- Ställ aldrig in nackstödet höjd när bilen är i rörelse.
- De bakre passagerarna ska under inga omständigheter färdas i fordonet med nackstöden i läget för icke-användning.

ⓘ VIKTIGT

Vid montering och demontering av nackstöden ska man se till att de inte rör vid bilens innertak, framsätets ryggstöd eller andra delar av bilen. Annars kan bilen skadas.

Ställa in nackstöden



Bild 103 Framsäte: ställa in nackstöd.



Bild 104 Nackstöd bak: ställa in nackstöd.

Ställa in nackstödens höjd

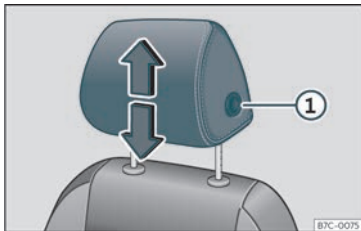
- Ta tag i sidorna på nackstödet med båda händerna och tryck det uppåt till önskat läge. För att sänka det gör du om samma sak och trycker in knappen ① >>> bild 103 >>> bild 104 på sidan.
- Nackstödet måste låsas korrekt i ett läge.

Ta bort och montera nackstöden

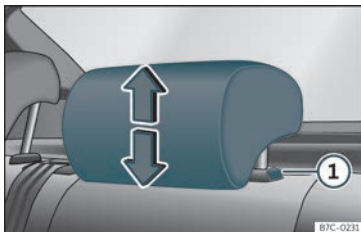

Bild 105 Nackstöd bak: borttagning.

Ta bort och montera nackstöden fram

- För nackstödet uppåt tills det når toppen.
- Tryck in sidoknappen >>> bild 103 ① och ta bort nackstödet.
- Sätt tillbaka nackstödet genom att sätta in det i hålen i ryggstödet. Tryck nackstödet nedåt tills det hakar fast.

Ta bort nackstöden bak

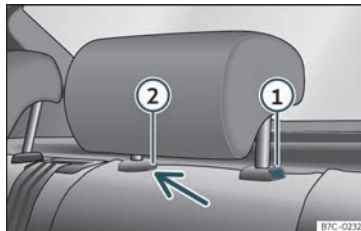
För att ta bort nackskyddet måste ryggstödet vara delvist fällt framåt.

- Frigör ryggstödet >>> sidan 127.
- För nackstödet uppåt tills det når toppen.
- Tryck in knapp >>> bild 105 ① samtidigt som du trycker på säkerhetshålet ② med en maximalt 5 mm bred, platt skruvmejsel och ta bort nackstödet.

- Flytta ryggstödet tills det kopplar fast ordentligt >>> ⚠ i Fälla ner och fälla upp baksätets ryggstöd på sidan 128.

Montera nackstöden bak

För att montera nackstöden måste ryggstödet vara delvist fällt framåt.

- Frigör ryggstödet >>> sidan 127.
- För in nackstödet stolpar i skenorna tills du märker att de sitter fast. Det ska inte vara möjligt att ta bort nackstödet från ryggstödet.
- Flytta ryggstödet tills det kopplar fast ordentligt >>> ⚠ i Fälla ner och fälla upp baksätets ryggstöd på sidan 128.

⚠ VARNING

Ta endast bort de bakre nackstöden när det är nödvändigt för montering av ett barnsäte. Efter att bilbarnstolen har tagits bort ska nackstödet monteras tillbaka omedelbart.

Sätessfunktioner

Minnesfunktion*



Bild 106 På förarsätets utsida: minnesknappar.

Minnesknappar

Minnesknapparna kan användas för att spara och aktivera inställningar för förarsätet och ytterbackspeglarna.

Spara inställningarna för förarsätet och ytterbackspeglarna vid körning framåt

- Lägg i den elektroniska parkeringsbromsen.
- Flytta växelväljaren till neutralläge.
- Slå på tändningen.
- Ställ in passagerarsätet och ytterbackspeglarna.
- Tryck på **SET** i längre än 1 sekund
»» bild 106.

- Tryck på minnesknappen där inställningarna ska lagras inom ca 10 sekunder. Ett varningsljud bekräftar att de har lagrats.

Lagring av inställningar för passagerarens backspiegel vid backning

- Lägg i den elektroniska parkeringsbromsen.
- Flytta växelväljaren till neutralläge.
- Slå på tändningen.
- Tryck på den önskade minnesknappen.
- Lägg i backväxeln.
- Ställ in ytterbackspegeln framme på passagerarsidan så att du exempelvis kan se området vid trottoarkanten bra.
- Den nya positionen för spegeln lagras automatiskt, och kopplas till bilnyckeln som användes för att låsa upp bilen.

Aktivera inställningar

- När bilen står stilla och tändningen är på, tryck på och håll in den motsvarande minnesknappen tills den sparade positionen nåts.
- **ELLER:** När tändningen är av och förardörren är öppen, tryck kort på motsvarande knapp.
- Sidospeglarna framme på passagerarsidan ändras automatiskt från den position som valts för backning så snart som bilen rullar framåt med en hastighet på minst 15 km/h

eller när växelväljarspaken flyttas till en annan position än **R**»» sidan 120.

För att aktivera minnesfunktionen i bilnyckeln

Förutsättning: en position måste vara sparad i minnet.

- Öppna dörren på förarsidan.
- Tryck på valfri minnesknapp och håll den intryckt.
- Tryck på öppningsknappen inom tre sekunder efter att förflyttningen har slutförts på bilnyckeln. En ljudvarning bekräftar att inställningarna har aktiverats.

Ställa in ytterbackspeglar för körning och tilldela förarsätets inställningar till en bilnyckel

- Aktivera minnesfunktionen på bilnyckeln
- Justera ytterbackspeglarna och sätet med tändningen påslagen.
- En ljudsignal bekräftar den sparade positionen, både när tändningen slås av och när bilen låses. Inställningarna sparas på bilnyckeln.

För att inaktivera minnesfunktionen i bilnyckeln

Förutsättning: en position måste vara sparad i minnet.

- Tryck och håll in knappen **SET** >>> **bild 106**.
- Tryck inom de närmaste 10 sekunderna på öppna-knappen  på bilnyckeln. En ljudvarning bekräftar att inställningarna har inaktiverats.

Initiera minnet för sätesposition

Minnessystemet för positioner måste startas om om exempelvis förarsätet har ställts om.

Genom omstarten raderas alla minnen och uppgifter för sätet med positionsminnet. Minnesknapparna kan sedan programmeras om och bilnycklarna tilldelas på nytt.

- Öppna förardörren och kliv inte in i bilen.
- Sköta sätesinställningarna utanför bilen.
- Ändra vinkeln på sätets ryggstöd till helt framåt.
- Släpp reglaget för att ställa in vinkeln och tryck sedan igen tills en ljudvarning hörs.

VARNING

Ställ bara in minnesfunktionen när bilen står stilla.

Observera

Om förardörren öppnas ca 10 minuter efter att bilen låsts upp eller senare, ställs förarsätet och ytterbackspeglarna inte in automatiskt.

Fälla ner och fälla upp baksätets ryggstöd



Bild 107 Baksäte: fälla ner ryggstödet.



Bild 108 I bagagerummet: spakar för fjärrfrigöring* av den vänstra delen **1** och högra delen **2** av baksätets ryggstöd.

Ryggstödet till baksätet är delat och varje del kan fällas framåt separat för att förlänga bagageutrymmet.

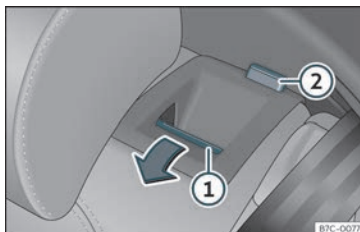
Fälla ned baksätets ryggstöd med frigöringsknappen

- Tryck nackstödet nedåt så långt det går >>> **sidan 124**.
- Dra upplåsningsknappen >>> **bild 107** **1** framåt och lyft samtidigt upp ryggstödet. Baksätets ryggstöd är inte spärrat när den röda delen av knappen **2** är synlig.

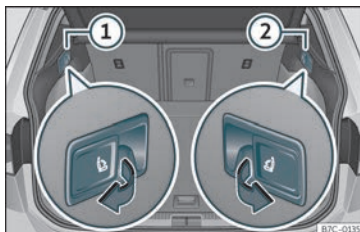
Fälla ner ryggstödet från bagageutrymmet med frigörings-spakarna*

- Tryck nackstödet nedåt så långt det går >>> **sidan 124**.
- Öppna bakluckan >>> **sidan 101**.
- Dra i frigörings-spaken >>> **bild 108** till den del av ryggstödet som ska fällas ner.
- Den motsvarande delen av ryggstödet läses upp eller fälls framåt.
- Stäng bakluckan vid behov >>> **sidan 101**.

Fälla upp baksätets ryggstöd

- Fäll upp ryggstödet och tryck in det i låset tills det hakas fast ordentligt >>> .
- Upplåsningsknappens **2** röda märke ska inte synas.
- Se till att säkerhetsbältet inte sitter fast.
- Ryggstödet måste hakas fast ordentligt.
- Justera nackstödet vid behov.

>>

⚠ VARNING

Om baksätets ryggstöd har fällts ned eller upp utan vederbörlig omsorg och uppmärksamhet kan det orsaka allvarliga skador.

- Se till att inga människor eller djur befinner sig i området vid ryggstödet när baksätet fälls ner.
- Fäll aldrig ner eller upp baksätets ryggstöd medan bilen körs.
- Låt inte säkerhetsbältena fastna eller skadas när du fäller upp baksätets ryggstöd.
- När baksätets ryggstöd fälls upp eller ner, håll alltid undan händer, fingrar, fötter och andra kroppsdelar.
- För att säkerhetsbältena bak ska ge nödvändigt skydd måste alla delar av det bakre ryggstödet vara ordentligt fastsatta. Detta gäller i synnerhet det mittersta baksätet. Om någon sitter på ett säte vars ryggstöd inte har hakat fast ordentligt flyger personen framåt tillsammans med ryggstödet vid en olycka eller en plötslig kör- eller bromsmanöver.
- När baksätets ryggstöd har fällts ned eller inte har hakat fast ordentligt kan ingen färdas på de aktuella sätena (inte heller ett barn).

ⓘ VIKTIGT

Om baksätets ryggstöd har fällts ned eller upp utan vederbörlig omsorg eller upp-

märksamhet, kan det orsaka allvarliga skador på fordonet och andra föremål.

- Innan baksätets ryggstöd fälls framåt, justera alltid framsätena så att varken nackstöden eller de bakre ryggstödens stoppnings när dem.
- Innan baksätets ryggstöd fälls, se alltid till att det inte finns några föremål i ryggstödet manöverområde.

Armstöd i mitten

Bild 109 Armstöd i mitten

För att *lyfta* armstödet i mitten för du det uppåt i pilens riktning >>> **bild 109** ett steg i taget.

För att *fälla ned* armstödet lyfter du det först till högsta läget. Sänk det sedan.

För att *flytta* armstödet horisontellt flyttar du det framåt >>> **bild 109** eller bakåt så långt som möjligt i motsvarande pils riktning.

⚠ VARNING

Armstödet i mitten fram kan hindra förarens armrörelser, vilket kan leda till en olycka med åtföljande personsador.

- Se till att förvaringsutrymmena i armstödet i mitten är stängda under hela körningen.
- Låt aldrig någon sitta på armstödet i mitten medan bilen är i rörelse, inte ett barn heller. Denna sittställning är felaktig och kan leda till allvarliga skador.

Transport och praktisk utrustning

Förvara föremål

Placera bagaget och lasten

Det går att frakta föremål och bagage inuti bilen, i en släpvagn»» sidan 269 och på taket »» sidan 135. Ta hänsyn till alla gällande bestämmelser när du gör detta.

Säker placering av bagage i bilen

- Fördela lasten så jämnt som möjligt i bilen.
- Förvara alltid utrustning och tunga föremål i bagageutrymmet »» .
- Placera tunga föremål så långt fram som möjligt i bagageutrymmet.
- Observera den maximalt tillåtna vikten per axel och den maximalt tillåtna vikten för bilen»» sidan 320.
- Fäst föremålen i bagageutrymmets monteringsringar med lämpliga kedjor eller remmar»» sidan 132.
- Placera också små föremål säkert.
- Anpassa däcktrycket efter lasten. Observera däcktrycksetiketten»» sidan 298.
- I bilar utrustade med däcktrycksövervakning ska man anpassa den till den nya lasten vid behov»» sidan 302.

VARNING

Föremål som är lösa eller dåligt fastsatta i bilen kan orsaka allvarliga skador vid plötslig undanmanöver eller inbromsning, eller om en olycka skulle inträffa. Särskilt om krockkudden träffar dem när den löses ut och de slungas genom kupén. Följ nedanstående instruktioner så att du inte riskerar en olycka eller personskada:

- Placera alla föremål säkert i bilen.
- Sätt fast alla föremål, både små och stora.
- Placera föremålen i kupén så att de inte kan nå krockkuddarnas utlösningsområden när bilen är i rörelse.
- Se till att förvaringsutrymmena är stängda under hela körningen.
- Placera föremålen så att de aldrig tvingar någon passagerare i bilen att sitta i en felaktig sittställning.
- Vid transport av föremål som tar upp ett säte, låt aldrig någon använda sätet.
- Lämna aldrig hårda, vassa eller tunga föremål lösa i bilens öppna förvaringsutrymmen, på locket bakom baksätet eller på instrumentbrädan.
- Ta bort alla hårda, vassa eller tunga föremål från kupéns textilier och väskor och förvara dem säkert.

VARNING

Vid transport av tung last påverkas manövringsegenskaperna och bromssträcken

negativt. Tunga föremål som inte placeras eller säkras ordentligt kan leda till förlorad kontroll över bilen och därmed allvarliga skador.

- Lasta aldrig bilen för mycket. Både lastmängd och lastfördelning påverkar manövringsegenskaper och bromsprestanda.
- Vid transport av tunga föremål kan bilens körbeteende variera beroende på omfördelningen av tyngdpunkten.
- Fördela alltid lasten så jämnt och horisontellt som möjligt i bilen.
- Placera alltid tunga föremål i bagageutrymmet framför bakaxeln och så långt bort från den som möjligt.
- Lösa föremål i bagageutrymmet kan plötsligt förflyttas så att bilens manövringsegenskaper förändras.
- Anpassa alltid hastigheten och körstilen efter sikten, vädret, väglaget och trafiksituationen.
- Gasa mycket försiktigt.
- Undvik plötsliga inbromsningar och manövrer.
- Bromsa tidigare än normalt.

VARNING

- Lämna aldrig bilen utan tillsyn, särskilt när bakluckan är öppen. Barn skulle kunna klättra in i bagageutrymmet, stänga om sig och bli instängda med risk för dödsfall. »

- Stäng och lås alla dörrar och bakluckan när du lämnar fordonet. Innan du låser fordonet, säkerställ att inga vuxna eller barn finns kvar i fordonet.

❗ VIKTIGT

Elektriska ledningar eller, beroende på funktionerna, antennen som är integrerad i bakrutorna kan skadas om de kommer i kontakt med föremål, kanske till och med så allvarligt att de inte går att reparera.

i Observera

Band för att fästa last i fästöglorna med kan köpas i tillbehörsbutiker.

Bagageutrymme

Hylla i bagagerum



Bild 110 I bagagerummet: ta bort och montera hyllan.



Bild 111 I bagagerummet: ta bort och montera hyllan.

Demontera

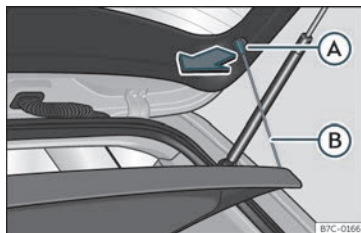
- Haka loss öglorna»» **bild 110** (B) från deras krokar (A).

- Ta bort hyllan från sidostöden»» **bild 111** genom att dra den uppåt och utåt.

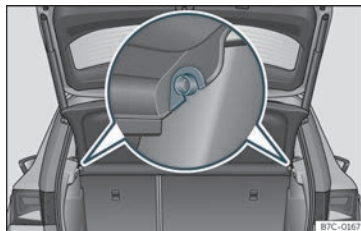
Vid behov kan bakre hyllan förvaras under bagageutrymmets dubbla golv»» sidan 131.

Montera

- Sätt in skyddet horisontellt så att "fördjupningen" passar i axeln för stöden»» **bild 111** och tryck ned tills den hakar fast.
- Haka fast öglorna»» **bild 110** (B) i bakre locket.

⚠ VARNING

Djur, lösa eller osäkrade föremål som förvaras på hatthyllan kan orsaka allvarliga skador vid plötsliga manövreringar och inbromsningar eller vid en olycka.

- Lägg inte hårda, tunga eller vassa föremål (lösa eller i väskor) på hatthyllan.
- Transportera inte husdjur på hatthyllan.

❗ VIKTIGT

- Innan bakluckan stängs, säkerställ att hatthyllan är i rätt läge.
- Ett överbelastat bagagerum kan innebära att hatthyllan inte är i rätt läge och att den kan bli böjd eller skadad.
- Ta bort hyllan om bagageutrymmet är överbelastat.

i Observera

Säkerställ att sikten bakåt inte blockeras när du placerar klädesplagg på bagagerummets lock.

Förvaring av hatthyllan



Bild 112 | bagagerummet: skydd för att förvara hatthyllan.



Bild 113 | bagagerummet: montering av hatthyllan.

Beroende på utrustning kan hatthyllan förvaras under bagageutrymmets golv när den tagits bort.

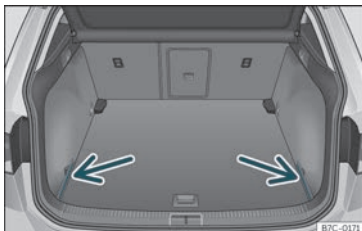
- Ta bort det vänstra och högra skyddet >>> **bild 112**.
- Placera hatthyllan i motsvarande hölje >>> **bild 113**.
- Sätt vänster och höger skydd i respektive ursprungsläge.

Variabelt golv i bagageutrymmet



Bild 114 Variabelt golv i bagageutrymmet: **A**) upphöjd position; **B**) nedsänkt position.

»

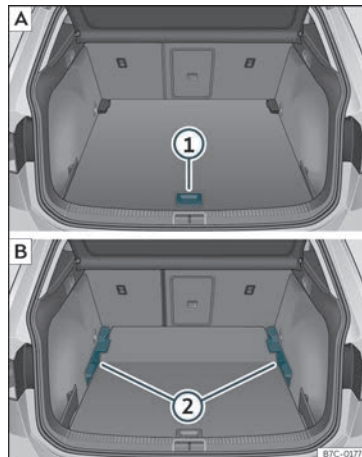

Bild 115 Variabelt golv i bagageutrymmet: lutat läge.

Variabelt golv i högt läge

- För att flytta från den låga positionen till den höga positionen, lyft upp golvet med hjälp av handtaget >>> **bild 114** ① och dra det bakåt tills golvet framände har kommit förbi stöden helt och hållet >>> **bild 114** ②.
- Flytta golvet framåt över stöden så långt som till baksätets ryggstöd och fäll sedan ner golvet med handtaget ①.

Variabelt golv i lågt läge

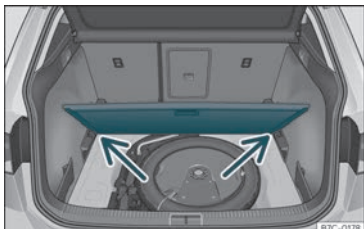
- För att flytta från den höga positionen till den låga positionen, lyft upp golvet med hjälp av handtaget >>> **bild 114** ① och dra det bakåt tills golvet framände har kommit förbi stöden helt och hållet >>> **bild 114** ②.
- Låt nu framänden falla till golvet och skjut golvet framåt så långt som till baksätets ryggstöd och sänk samtidigt golvet med handtaget ①.

Löstagbart golv i den lutade positionen

Om det löstagbara golvet lutar kan du nå området för reservhjulet eller antipunkteringskitet.

- Lyft upp det löstagbara golvet till högt läge med handtaget >>> **bild 114** ①, dra upp det och tryck det mot baksätets ryggstöd tills golvet viker sig längs gångjärnslinjen och den löstagbara delen av golvet vilar mot sig själv.
- Låt golvet vila på dess höljen >>> **bild 115** (pilar).

Löstagbart golv med fällda säten

- För att flytta från den höga positionen till den låga positionen, lyft upp golvet med hjälp av handtaget >>> **bild 114** ① och dra det bakåt lite grann.
- Tryck det löstagbara golvet mot de fällda baksätena med handtaget ①. Tryck några gånger ned så att golvet rörliga del är jäms med baksätets rygg.

⚠ VARNING

- Säkra alltid föremål, även när bagageutrymmets golv är ordentligt upplyft.
- Mellan baksätet och det upphöjda golvet i bagageutrymmet får endast föremål förvaras som inte sticker ut mer än två tredjedelar av golvet höjd.

- Mellan baksätet och det upphöjda golvet i bagageutrymmet får endast föremål förvaras som inte väger mer än ca 7,5 kg.

ⓘ VIKTIGT

- Maxvikten som kan lastas på det löstagbara golvet i bagageutrymmet i det översta läget är 100 kg.
- Låt inte golvet till bagageutrymmet falla ned när det stängs. För alltid ned det på ett kontrollerat sätt. Annars kan klädseln och golvet till bagageutrymmet skadas.

Fästöglor*



Bild 116 I bagagerummet: fästöglor.

Det finns fästöglor >>> **bild 116** fram och bak i bagageutrymmet för att säkra lösa föremål och bagage med fästsättningsremmar och öglor.

Lyft upp fästöglorna före användning.

⚠ VARNING

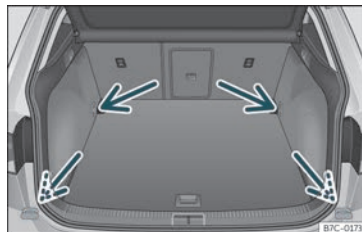
Om olämpliga eller svaga fastsättningsremmar används kan de brista i händelse av en kraftig inbromsning eller olycka. Föremål riskerar då att kastas framåt i kupén och försaka allvarlig skada.

- Använd alltid remmar och fästband som är lämpliga och i gott skick.
- Fäst remmar och fästband i kors över lasten på bagageutrymmets golv och sätt fast dem i fästöglorna.
- Överskrid aldrig fästöglornas maximala dragbelastning när du sätter fast föremål.
- Se till att den övre kanten på lasten är högre än fästöglorna, särskilt på platta föremål.
- Beroende på funktionerna måste du observera instruktionspanelerna om hur du placerar lasten i bagageutrymmet.
- Fäst aldrig en bilbarnstol i fästöglorna.

i Observera

- Fästöglornas maximala dragbelastning är ca 3,5 kN.
- Lämpliga remmar, fästband och fastspänningssystem kan köpas i en butik för biltillbehör. CUPRA rekommenderar att du går till en specialåterförsäljare av CUPRA eller en SEAT-återförsäljare.

- Fästöglorna görs oanvändbara för versioner med ett reservhjul.

Nätpåse*



Bild 117 | I bagagerummet: nätpåse fäst på golvnivå.



Bild 118 | I bagagerummet: fästöglor ① och krokar ② för att fästa nätpåsen.

Bagageutrymmet förhindrar att lätt bagage flyttar på sig. Nätpåsen har en dragkedja och kan användas för förvaring av små föremål.

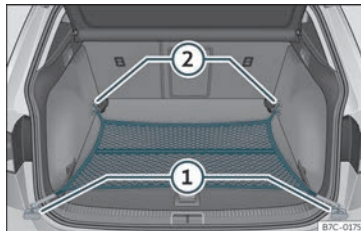
Nätpåsen kan hakas fast i bagageutrymmet på olika sätt.

Haka fast nätpåsen i bagageutrymmets golv

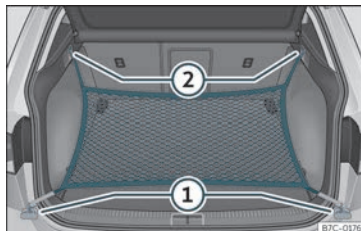
Om så krävs måste de främre öglorna vikas ut först»» sidan 132 .

- Säkra nätkrokarna i fästöglorna ① och ② »» bild 117 »» ⚠. Påsens blyxtlås ska ligga uppåt.

Haka fast nätpåsen bredvid lasttröskeln

- Säkra de korta nätkrokarna i fästöglorna »» bild 118 ① »» ⚠. Påsens blyxtlås ska ligga uppåt.
- Säkra remmarna i upphängningskrokarna ②.

Avlägsna nätpåsen

Den fasthakade nätpåsen är spänd »» ⚠.

- Haka loss nätpåsen från fästöglorna.
- Förvara nätpåsen i bagageutrymmet.

⚠ VARNING

För att säkra den elastiska nätpåsen i fästöglorna i bagageutrymmet måste den sträckas ut. När den väl hakats fast är den »»

spänd. Om nätpåsen har hakats fast eller hakats fast fel kan krokarna orsaka skador.

- Säkra alltid påsen så att den inte plötsligt lossnar från fästöglorna när du hakar i eller hakar ur dem.
- Skydda dina ögon och ditt ansikte när du hakar loss eller fast dem. Krokarna kan lossna plötsligt.
- Haka alltid i nätpåsens krokar i den föreskrivna ordningen. Om en krok plötsligt lossas kan det orsaka skador.

Väskkrokar



Bild 119 | bagagerummet: väskkrokar.

Det kan finnas krokar att hänga påsar i på båda sidorna av bagageutrymmet
»» bild 119.

Upphängningskrokarna har utformats för fastsättning av lätta shoppingväskor.

⚠ VARNING

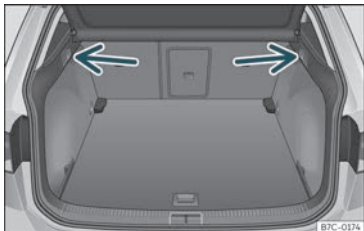
Häng aldrig bagage eller andra föremål på hakarna. Vid en plötslig inbromsning eller en olycka kan krokarna gå sönder.

⌚ VIKTIGT

Varje krok är utformad för att klara en last på max 2,5 kg.

Lucka för transport av långa föremål*



Bild 120 | ryggstödet till baksätet: öppna luckan.



Bild 121 | bagagerummet: öppna luckan.

Bakom mittarmstödet i baksätet finns det en genomlastningslucka för transport av långa föremål, till exempel skidor.

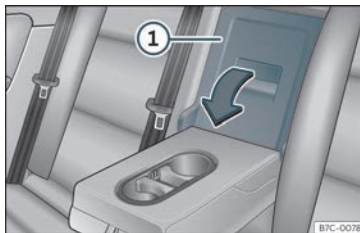
För att undvika att kupén smutsas ned bör smutsiga föremål packas in (i exempelvis en filt) innan de förs in genom genomlastningsluckan.

När armstödet är nedfällt får ingen färdas i det mittersta baksätet.

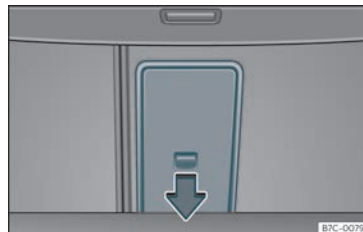
Öppna genomlastningsluckan

- Sänk mittarmstödet.
- Dra frigöringshandtaget i pilens riktning och tryck locket på genomlastningsluckan »» bild 120 ① nedåt och framåt.
- Öppna bakluckan.
- För in långa föremål genom öppningen via bagageutrymmet.
- Fäst föremål med säkerhetsbältet.

- Stäng bakluckan.

Stänga genomlastningsluckan

- Fäll upp genomlastningsluckans lock tills det fästs. Den röda markeringen på bagageutrymmets sida ska aldrig synas.
- Stäng bakluckan.
- Vid behov, fäll upp mittarmstödet.

i Observera

Genomlastningsluckan kan även öppnas inifrån bagageutrymmet. För att göra det, tryck ner frigöringshandtaget i pilens riktning, och tryck locket uppåt»» bild 121.

Nätmellanvägg*



Bild 122 Avdelningsnät inpassat.

Avdelningsnätets uppgift är att förhindra att föremål i bagageutrymmet slungas in i kupén, t.ex. vid en plötslig inbromsning.

Inpassning av nätmellanväggen

Avdelningsnätet kan passas in i baksätet eller, beroende på funktionerna, bakom framsätena när andra sätesraden är nedfäld.

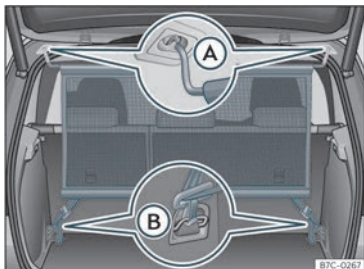
- Ta bort hatthyllan vid behov»» sidan 130.
- Säkra avdelningsnätet i höljet till vänster i taket»» bild 122 (A). Flytta ner den tvärgående stängen förbi det övre läget.
- Haka i avdelningsnätet på takhölet på höger sida genom att trycka på stängen»» bild 122 (A).
- Haka fast två krokare på avdelningsnätet i fästögglorna i bagageutrymmet»» bild 122 (B) och spänn fästbanden ordentligt.

Ta fram det på motsatt sätt.

⚠ VARNING

Föremål kan slungas genom kupén och orsaka allvarliga eller livshotande skador vid en plötslig kör- eller bromsmanöver eller i händelse av en olycka.

- Se till att de tvärgående stängerna är ordentligt ihakade.
- Säkra alltid föremål, även när nätmellanväggen är ordentligt monterad.

- Ingen bör befinna sig bakom avdelningsnätet när bilen är i rörelse.

ⓘ VIKTIGT

Om avdelningsnätet fästs felaktigt eller på fel punkter kan bilen skadas.

Lasthållare för tak*

Inledning

Bilens tak är utformat för bästa möjliga aerodynamik. Av denna anledning kan takräcken eller konventionella taklasthållare inte fästas i droplistens på taket.

Då droplistens på taket integreras i taket för att minska luftmotståndet, får endast takräcken och taklasthållare godkända av CUP-RA användas.

Fall då man behöver demontera takräcken och taklasthållare.

- När de inte används.
- När fordonet tvättas i en biltvätt.
- När bilens höjd överskrider den maximala höjden i t.ex. ett garage. »»

⚠ VARNING

- Säkra alltid lasten ordentligt med lämpliga bälten eller remmar som är i gott skick.
- Skrymmande, tunga, långa eller platta laster påverkar aerodynamiken, tyngdpunkten och köreffekten negativt.
- Undvik plötsliga inbromsningar och manövrer.
- Anpassa alltid hastigheten och körstilen efter sikten, vädret, väglaget och trafiksituationen.

ⓘ VIKTIGT

- Ta bort takräckena och takfästena före tvätt i automattvätt.
- Fordonets höjd ökar när takräckan eller taklasthållare monteras och man placerar last på. Av denna anledning, kontrollera att ditt fordonets höjd inte överskrider gränsen för volym över taklasten, t.ex. för att köra igenom tunnlar eller kör in genom garageportar.
- Takräckan, taklasthållare och lasten som säkrats på dem får inte påverka takantennen eller hindra solluckans rörelser och bakluckan.
- När du öppnar bakluckan, se till att den inte stöter till taklasten.

♻ Miljövärd

När takräckan och taklasthållare monteras, innebär det ökade luftmotståndet att bilen förbrukar mer bränsle.

Säkra takräckena och taklasthållaren



Bild 123 Fästpunkter för taklasthållarens räckan.

Takräckena är grunden i en serie taklasthållare. Av säkerhetsskäl måste särskilda fästen användas för säker transport av bagage, cyklar, skidor, surfingbrädor eller båtar på taket. Passande tillbehör kan köpas hos specialåterförsäljare av CUPRA eller en SEAT-återförsäljare.

Säkra alltid takräckena och taklasthållaren ordentligt. Observera alltid monteringsinstruktionerna som följer med takräckena och taklasthållaren i fråga.

Takräckena monteras på takets skenor. Avståndet mellan takräckena >>> bild 123 (A) ska vara mellan 70 och 90 cm och avståndet mellan takräckena och taklasthållarnas fäste (B) måste vara 15 cm.

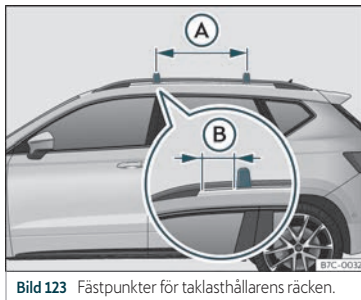
⚠ VARNING

Felaktig montering och användning av takräckan och taklasthållare kan göra att hela systemet lossnar från taket och orsakar en olycka och skador.

- Följ alltid tillverkarens monteringsanvisningar.
- Kontrollera de gängade förbanden och infästningarna före färd och spänn åt dem vid behov efter att du har kört en kort sträcka. Om du gör en längre resa, kontrollera de gängade förbanden när du stannar för rast.
- Ändra inte eller reparera takräckena eller taklasthållaren.

ⓘ Observera

Läs alltid monteringsanvisningarna som följer med takräckena och taklasthållaren noga och förvara dem i bilen.

Lasta taklasthållaren

Lasten kan endast säkras om takräckena och taklasthållaren har monterats ordentligt >>> ⚠.

Maximalt godkänd last på taket

Den maximalt tillåtna taklasten är **75 kg**. Denna siffra baseras på takräckenas, taklasthållarens och själva lastens vikt tillsammans »» .

Kontrollera alltid taklasthållarens, takräckenas och lastens vikt och väg delarna vid behov. Överskrid aldrig den maximalt tillåtna taklasten.

Om du däremot använder takräcken och takfästen med en lägre tillåten vikt kan du inte nyttja den maximala taklasten. I sådant fall, överskrid inte den maximala viktgränsen för taklasthållaren som specificeras i monteringsanvisningarna.

Fördela lasten

Fördela lasten så jämnt som möjligt och säkra den ordentligt »» .

Kontrollera infästningar

Så snart takräckena och taklasthållaren har monterats, kontrollera bultanslutningarna och fästena efter en kortare sträcka och där efter med en viss frekvens.

VARNING

- Överskrid aldrig den angivna taklasten, den tillåtna axellasten eller fordonets maximalt tillåtna vikt.

- Överskrid aldrig takräckenas och takfästernas lastkapacitet, även om den maximala tillåtna taklasten inte har nåtts.

- Fäst tunga föremål så långt fram som möjligt och fördela bilens last så jämnt som möjligt.

VARNING

Om lasten är lös eller inte ordentligt säkrad kan den falla från takfästet och orsaka olyckor och skador.

- Använd alltid remmar och fästband som är lämpliga och i gott skick.

Förvaringsutrymme

Inledning

Använd endast förvaringsutrymmena för små eller lätta föremål.

VARNING

Föremål i förarens fotutrymme kan försvåra användningen av pedalerna. Det kan leda till att du tappar kontrollen över bilen och ökar därmed risken för allvarliga skador.

- Se till att inget någonsin hindrar dig från att använda pedalerna.
- Fäst alltid bilmattan i fotutrymmet.

- Placera aldrig andra mattor eller andra sorters höljen på den fabriksmonterade mattan.

- Kontrollera att inga föremål ramlar ned i fotutrymmet medan bilen är i rörelse.
- Ta bort alla föremål i fotutrymmet när bilen står stilla.

VARNING

Om du lämnar kvar tändare i bilen kan de skadas eller tändas oavsiktligt. Detta kan leda till allvarliga brännskador och skador på bilen.

- Innan du flyttar ett säte, se till att det inte finns några tändare i området med rörliga delar i bilen.
- Innan du stänger ett förvaringsutrymme, se till att det inte finns några tändare i stängningsområdet.
- Lämnar aldrig kvar en tändare inuti ett förvaringsutrymme eller på någon annan yta i bilen eftersom den kan antändas på grund av de höga temperaturerna på dessa ytor, särskilt under sommaren.

VIKTIGT

- Förvara inte värme- eller köldkänsliga föremål, mat eller medicin i kupén. Hög värme eller stark kyla kan skada eller förstöra dem.
- Föremål tillverkade av genomskinliga material som lämnas kvar i bilen, som »

glasögon, förstoringsglas eller genomskinliga sugkoppar på fönstren, kan koncentrera solljuset och skada bilen.

Handskfack



Bild 124 På passagerarsidan fram: handskfack.

Beroende på bilens utrustning är CD-spelaren och SD-kortläsaren placerade i handskfacket.

Öppna och stänga handskfacket

Öppna: Dra i handtaget»» bild 124 och öppna handskfacket.

Stänga: Tryck handskfacket uppåt.

⚠ VARNING

Om handskfacket lämnas öppet ökar risken för allvarliga skador i händelse av en olycka, plötslig inbromsning eller undanmanöver.

- Se till att handskfacket alltid är stängt under körning.

Förvaringsutrymme under framsätena*



Bild 125 Förvaringsutrymme under framsätena.

Öppna: Tryck på knappen på lådans handtag och ta ut lådan.

Stänga: Tryck in lådan under sätet tills den snäpper fast.

⚠ VARNING

Om lådan lämnas öppen kan den vara i vägen för pedalerna. Detta kan orsaka allvarliga olyckor och skador.

- Se till att lådan är stängd under körning. Annars kan lådan och eventuella föremål i den falla ut i förarens fotutrymme och blockera pedalerna.

ⓘ VIKTIGT

Lådan rymmer högst 1,5 kg.

Dryckeshållare



Bild 126 Mittkonsol: främre dryckeshållare.

Förvaringsutrymmena i förar- och passagerardörrarna innehåller en dryckeshållare.

Främre dryckeshållare

Det finns två dryckeshållare i mittkonsolen »» bild 126.

⚠ VARNING

Felaktig användning av mugghållarna kan orsaka skador.

- Placera aldrig heta drycker i mugghållarna. I händelse av en plötslig inbromsning eller en olycka under körning kan heta

drycker i mugghållarna spillas ut och orsaka brännskador.

- Se till att inga flaskor eller andra föremål faller ned i förarens fotutrymme under körning, eftersom de kan rulla in under pedalerna och blockera dem.
- Lägg inte glas, mat eller andra tunga föremål i mugghållarna. Dessa tunga föremål kan slungas genom kupén vid en olycka och orsaka allvarliga skador.

⚠ VARNING

Förslutna flaskor i kupén kan explodera till följd av värme eller kyla.

- Lämnar aldrig förslutna flaskor i bilen om innetemperaturen är mycket hög eller låg.

📢 VIKTIGT

Lämnar aldrig öppna burkar i mugghållarna när bilen är i rörelse. Om drycken spillas ut (t.ex. på grund av en plötslig inbromsning) kan det skada bilen och dess elsystem.

📖 Observera

Mugghållarnas invändiga delar kan tas ut för rengöring.

Övriga hållare

Du hittar andra hållare, utrymmen och stöd i andra delar av fordonet:

- I mittkonsolen.
- I handskfackets övre del i fordon utan CD-läsare. Belastningen i utrymmet får inte överstiga 1,2 kg.
- Ytterligare förvaringsutrymmen finns i baksätet, till höger och vänster om sätena.

Det finns klädhängare på dörrstagen och bak.

⚠ VARNING

Upphängning av kläder kan minska förarens sikt, vilket kan orsaka allvarliga olyckor och skador.

- Häng alltid kläder på klädhängare på ett sådant sätt att förarens sikt inte påverkas.
- Häng bara lätta kläder på bilens klädhängare. Lämnar aldrig tunga, hårda eller vassa föremål i fickorna på kläder.
- Använd aldrig galgar att hänga kläderna på. Dessa kan störa funktionen hos krockkuddarna som skyddar huvudet.

Eluttag

Bilens eluttag



Bild 127 Bilens 12 V-uttag.



Bild 128 På bagagerummets vänstra sida: 230-voltsuttag.

12-voltsuttag»» bild 127 :

- ① I mittkonsolen
- ② På bagagerummets vänstra sida

»

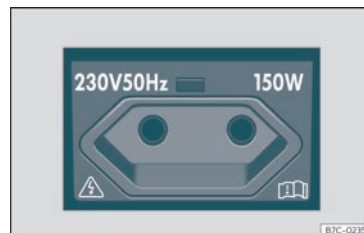
③ I mittkonsolens bakre del: (USB-uttag).

I mittkonsolen

- Ta bort skyddet från uttaget på mittkonsolen >>> **bild 127 ①**.
- Sätt i den elektriska utrustningens kontakt i eluttaget.

I bagagerummet*

- Lyft på locket till eluttaget >>> **bild 127 ②**.
- Sätt i den elektriska utrustningens kontakt i eluttaget.

USB-uttag

Beroende på utrustning och land kan bilen även vara utrustad med USB-kontakter **att använda för laddning eller som ström-uttag**.

Dessa USB-portar sitter på baksidan av konsolen mellan framsätena ③. Dessa uttag kan arbeta med en maxeffekt på 10,5 W per port.

De är **inte** avsedda för filluppspelning.

Maximal strömförbrukning

Eluttag	Maximal strömförbrukning
12 volt	120 watt
230 volt	150 watt (300 watt toppeffekt)

Elektrisk utrustning kan anslutas till bilens 12-voltsuttag.

Se till att den maximala strömförbrukningen som visas på varje uttag inte överskrids. Enheters strömförbrukning visas på modellbe-teckningen.

Om du ansluter två eller fler elektriska enheter samtidigt behöver du se till att deras totala förbrukning inte överskrider 190 watt >>> ④.

230-voltsuttag*

När motorn är igång aktiveras eluttaget >>> **bild 128** automatiskt så fort en kontakt ansluts. Om det finns tillräckligt med ström kan uttaget användas även när motorn är avstängd >>> 

Ansluta en elektrisk enhet: Öppna skyddet och sätt i kontakten i eluttaget så långt det går för att låsa upp det inbyggda barnlåset. Eluttaget ger bara ström när barnlåset är upplåst.

Lysdiod på eluttaget

Fast grönt ljus:	Det barnsäkra låset är upplåst. Eluttaget är redo att användas.
------------------	---

Lysdiod på eluttaget

Blinkande grönt ljus:

Motorn är avstängd, men det finns tillräckligt med ström för att fortsätta förse uttaget med ström i max. 10 minuter. Om kontakten dras ur innan denna tid har gått kopplas uttaget från och kan inte användas igen förrän tändningen slås på igen.

Blinkande rött ljus:

Det finns ett fel, t.ex. fränkoppling på grund av spänningstopp eller överhettning.

Fränkoppling på grund av överhettning

När temperaturen överskrider ett visst värde kopplas 230-voltsväxelriktaren från automatiskt. Fränkopplingen förhindrar överhettning när strömförbrukningen i de anslutna enheterna är för hög eller om omgivningstemperaturen är mycket hög. 230-voltsuttaget kan användas igen efter att det har fått svalna. Dra först loss kontakten ur den anslutna enheten och stoppa sedan i den igen. Detta förhindrar att enheten slås på igen när du inte vill det.

VARNING

Elsystemet är under hög spänning!

- Spill inte vätskor i uttaget.
- Anslut inte adaptrar eller förlängnings-sladdar till 230-voltsuttaget. Det integrerade barnlåset kommer då att låsas upp och eluttaget kommer att aktiveras.

- Stick inte in ledande föremål (t.ex. en sticknål) i 230-voltsuttaget.

⚠ VARNING

Eluttaget fungerar endast när tändningen är på. Felaktig användning kan leda till personsador eller brand. Barn ska därför aldrig lämnas i fordonet utan uppsyn om även knappen lämnas i fordonet. Annars finns det risk för att de skadas.

ⓘ VIKTIGT

Använd alltid korrekt typ av kontakt för att undvika skador på uttaget.

ⓘ VIKTIGT

- 230-voltsuttag:
 - Låt aldrig enheter eller kontakter som är för tunga (t.ex. en transformator) hänga direkt från eluttaget.
 - Anslut inga neonlampor.
 - Anslut bara enheter till uttaget om enheten och uttaget har samma spänning.
 - Den inbyggda skyddsfunktionen mot överbelastning hindrar elektriska enheter som kräver en hög startsöm från att slås på. Koppla i sådana fall ur den elektriska enhetens strömkälla och försök igen efter cirka 10 sekunder.

ⓘ Observera

- Batteriet töms om elektriska apparater används när motorn är avstängd.
- Om den anslutna apparaten överhettas ska den genast stängas av och kopplas bort från uttaget.
- Koppla bort apparaterna från USB-uttagen innan du slår på eller stänger av tändningen. Det skyddar dem från skador till följd av spänningsvariationer.
- Vissa apparater fungerar eventuellt inte korrekt när de ansluts till 230-voltsuttag på grund av för låg effekt (watt).

Luftkonditionering

Uppvärmning, ventilation och kylning

Inledning

Climatronic är en automatisk luftkonditionering som värmer, kylvlar och avfuktar luften.

Med Climatronics automatiska läge kan man automatiskt reglera lufttemperatur, fördelning och flöde.

Luftkonditioneringen är effektivare när kupén hålls stängd. När mycket värme har byggts upp i bilen kan ventilationen påskynda kylprocessen.

För att sätta på en viss funktion, tryck på passande knapp. Tryck på knappen igen för att slå av funktionen.

Den upplysta LED-lampan bredvid knapparna indikerar att funktioner är aktiverad.

I luftkonditioneringens inställningar i infotainmentsystemet indikerar de gula funktionsknapparna att funktionen är aktiverad » sidan 144.

Damm- och pollenfilter

Damm- och pollenfiltret med tillhörande aktivt kolfilter fungerar som ett hinder mot föroreningar i den luft som tas in i kupén. »

Damm- och pollenfiltret måste bytas regelbundet så att inte luftkonditioneringens funktion påverkas negativt.

Om filtrets effektivitet minskas i förtid på grund av användning i områden med höga halter av luftföroreningar måste filtret bytas oftare än vad som anges i serviceschemat.

Ekonomisk användning av luftkonditioneringen

När luftkonditioneringen slås på förbrukar kompressorn motorkraft och inverkar på bränsleförbrukningen.

Luftkonditioneringen fungerar mest effektivt med fönstren och panoramasolluckan stängda. Om bilen har stått i solen en längre stund och värmts upp kan dock luften i bilen kylas ner snabbare om fönstren och panoramasolluckan öppnas en stund.

⚠ VARNING

Nedsatt sikt genom fönstren ökar risken för allvarliga olyckor.

- Kontrollera alltid att det inte finns is eller snö på fönsterrutorna och att de inte immar igen för att upprätthålla en god sikt över omgivningen.
- Kör endast när du har god sikt.

- Använd alltid luftkonditioneringen, värmaren eller bakruteuppvärmningen för att bibehålla god sikt utåt.

- Lämna aldrig luftåtercirkulationen på under en längre tid. Om kylsystemet stängs av och luftcirkulationsläget slås på kan fönstren imma igen väldigt snabbt och begränsa sikten avsevärt.

- Stäng av luftåtercirkulationsläget när det inte behövs.

ⓘ VIKTIGT

- Byte av pollenfilter ska alltid göras vid en serviceverkstad.

- Stäng av klimatanläggningen eller luftkonditioneringen om du misstänker att den är trasig. På så sätt undviker du ytterligare skador. Låt en specialiserad verkstad kontrollera klimatanläggningen eller luftkonditioneringen.

- Reparationer på klimatanläggningen eller luftkonditioneringen kräver specialiskunskaper och specialverktyg. CUPRA rekommenderar att du går till CUPRA specialservice eller SEAT-auktoriserad servicepartners.

ⓘ Observera

- När kylsystemet är avstängt avfuktas inte luften utifrån. För att undvika att fönstren immar igen rekommenderar CUPRA att du låter kylsystemet vara på (kompressorn).

Tryck på knappen  för att göra detta. Lampan i knappen ska tändas.

- Högsta värmeeffekt för att avfrostas fönstren så fort som möjligt är endast tillgänglig när motorn har nått normal drifttemperatur.

- Håll luftintagen framför vindrutan fria från snö, is och löv så att inte värme och luftkonditionering förhindras och för att undvika att fönstren immar igen.

- Luften från munstyckena flödar genom kupétrymmet och ut genom springor i bagageutrymmet som är konstruerade för detta ändamål. Undvik därför att blockera dessa springor med någon slags föremål.

- Rök inte medan luftcirkulationsläget är påslaget, då rök som dras in i luftkonditioneringen lämnar rester på förgasaren och framkallar en permanent obehaglig lukt.

- Det är tillrådligt att slå på luftkonditioneringen minst en gång i månaden för att smörja systemets packning och förhindra läckage. Om en minskning av kyleffekten upptäcks, bör en serviceverkstad kontaktas för att kontrollera systemet.

- Slå av kompressorn en kort stund när motorn är kraftigt ansträngd.

Climatronic*-reglage och -funktioner



Bild 129 I mittkonsolen: Climatronic-reglage.

Temperatur ①/②

Temperaturen på höger och vänster sida kan ställas in separat med hjälp av reglagen. Den valda temperaturen visas på klimatanläggningens display.

Synkronisering: Tryck på knappen **SYNC** så att inställningen på förarsidan gäller även för passagerarsidan. Använd temperaturreglaget för passagerarsidan för att ställa in en annan temperatur.

AUTO

Den inställda lufttemperaturen hålls konstant. Temperaturen och mängd och fördelning av luft styrs automatiskt. Automatiskt läge stängs av när fläkteffekten ändras manuellt.

Kylningsläge A/C

Tryck på knappen för att stänga av eller sätta på kylsystemet.



Kylningsläget kylar och avfuktar luften.

Fläkt

Ställ in fläkteffekten.

Luftfördelning

Luftflödet ställs in automatiskt för komfort. Det kan också fördelas manuellt till önskade zoner genom att trycka på motsvarande knapp:

-  Luftflödet riktas mot bröstkorgen.
-  Luftflödet riktas mot fotutrymmet.
-  Luftflödet riktas mot vindrutan.

Maximal kyleffekt A/C MAX

Cirkulationen av luft och kylsystemet sätts på automatiskt och luftfördelningen ställs automatiskt in på läge .

Avfrostnings-/avimningsfunktion  **MAX**

Climatronics avfrostningsfunktion avlägsnar frost och imma från vindrutan. Luften avfuktas och fläkten ställs på hög effekt.

Infotainmentsystem SETUP

Öppna luftkonditioneringens inställningar i infotainmentsystemet >>> sidan 144.

Klimatanläggningens inställningsmeny visas på infotainmentsystemets display.

Uppvärmd bakruta 

Slår på och av bakruteuppvärmningen. »

Detta fungerar endast när motorn är igång och stängs av automatiskt efter högst 10 minuter.

Funktionen ska stängas av så fort rutan är avimmad. Genom att spara elektrisk ström sparar du också bränsle.

För att undvika skador på batteriet kan den här funktionen kopplas ur automatiskt, och aktiveras igen när normala driftförhållanden har uppnåtts.

Luftcirkulation

Slår på och av luftåtercirkulationsläget»» sidan 145

Sätessvärme

Slår på och av sätessvärmen»» sidan 146

Stänga av OFF

Stänger av luftkonditioneringen. Om fläkten ställs in manuellt på 0 stängs den även av.

Air Care

Allergenfiltret Air Care Climatronic kan minska mängden skadliga ämnen som hamnar i bilen, inklusive allergener»» sidan 145.

Vindruteuppvärmning

Slår på och av vindruteuppvärmningen när motorn är på»» sidan 147.

Rattvärme

Aktivera eller inaktivera rattvärme»» sidan 146.

Ställa in temperaturen i infotainment-systemet

Luftkonditioneringens inställningar i infotainmentssystemet är tillgängliga i Climatronic. Beror på fordonsutrustningen.

Öppna menyn Luftkonditionering

- Tryck på knappen **SETUP** på kontrollpanelen för Climatronic.

De aktuella luftkonditioneringsinställningarna visas högst upp på displayen. De aktuella luftkonditioneringsinställningarna visas högst upp på displayen.

Driftlägen för luftkonditioneringen

Luftkonditioneringens driftlägen är färgkodade:

- Blå: Kylning.
- Röd: Uppvärmning.

Undermenyn Allmänna inställningar

Ställer in följande funktioner:

- Automatiskt luftcirkulationsläge»» sidan 145.

- Automatiskt uppvärmd vindruta»» sidan 147.

Undermenyn Minnesposter

Ställer in automatiskt eller manuellt läge för kylsystemet eller stänger av luftkonditioneringen.

Luftkonditioneringsprofil

Ställ in fläktnivån i AUTO-läge.

Ventilationsmunstycken

För att säkra korrekt uppvärmning, kylning och ventilation inne i fordonet måste ventilationsmunstyckena alltid vara öppna.

- Vrid det motsvarande tumreglaget i önskad riktning för att öppna eller stänga ventilationsmunstyckena. När tumreglaget är i läget ► är motsvarande ventilationsmunstycke stängt.
- Ändra luftriktningen med hjälp av spaken till ventilationsgallret.

Det finns ytterligare icke inställbara ventilationsmunstycken i instrumentbrädan, i fotutrymmena och kupéns bakre område.

Observera



Mat, medicin och andra värme- eller köldkänsliga föremål ska aldrig placeras

framför luftutsläppen eftersom de kan skadas eller göras olämpliga för användning av luften.

Luftcirkulation

Luftcirkulationsläget förhindrar att utväldig luft kommer in i bilen.

Av säkerhetsskäl stängs luftcirkulationsläget av i följande situationer:

- Om knappen  MAX trycks in eller luftfördelningen ställs in på .
- När en sensor registrerar att bilens rutor kan immas igen.

Stänga av och slå på manuell cirkulationsläge

- Tryck på knappen  för att slå på eller av manuell luftcirkulation.

Automatiskt Climatronic-luftcirkulationsläge

När det automatiska luftcirkulationsläget är aktiverat möjliggörs intag av friskluft i kupén. Om systemet upptäcker en hög koncentration av farliga ämnen i omgivningsluften sätts luftcirkulationsläget på automatiskt. När nivån av orenheter sjunker till normal nivå stängs cirkulationsläget av.

Systemet kan inte känna av oangenäma dofter.

Luftcirkulationen ansluter **inte** automatiskt i versioner utan fuktighetssensor och under följande externa förhållanden:

- Utomhustemperaturen är lägre än + 3°C.
- Kylsystemet är avstängt och uttemperaturen är under +10°C.
- Kylsystemet är av, ytttemperaturen är under +15 °C och vindrutetorkarna är på.

Air Care Climatronic med allergenfilter

Allergenfiltret Air Care Climatronic kan minska mängden skadliga ämnen, inklusive allergener, som hamnar i bilen.

Om alternativet Air Care option aktiveras maximeras luftkonditioneringens luftcirkulationsläge tills det finns risk för att rutorna immar igen på grund av luftfuktigheten inne i bilen och utomhustemperaturen. Luftcirkulationsläget regleras automatiskt och har en automatisk inställning som förhindrar att bilens passagerare blir trötta.

- Öppna luftkonditioneringens inställningar i infotainmentsystemet >>> sidan 144.
- Slå på eller av Air Care-funktionen med **aktiv Air Care**.

VARNING

Kvav eller använd luft ökar tröttheten och minskar förarens koncentration vilket kan resultera i en allvarlig olycka.

- Låt aldrig friskluftfläkten vara avstängd och använd aldrig luftcirkulationen under en längre tid eftersom luften i kupén inte förnyas.
- Om kylsystemet stängs av och luftcirkulationsläget slås på kan fönstren imma igen väldigt snabbt och begränsa sikten avsevärt.

VIKTIGT

Rök aldrig i fordon med luftkonditionering när luftcirkulationen är på. Röken kan fastna i luftkonditioneringens förångare eller på kassetten med aktivt kol i damm- och pollenfiltret och orsaka dålig lukt för alltid.

Observera

- **Climatronic:** Luftcirkulationsläget har aktiverats för att förhindra avgaser eller otrevlige lukter från att komma in i fordonet när backväxeln är ilagd och den automatiska vindrutetorkaren är igång.
- Om du väljer manuell luftcirkulation en kort stund kyls luften i kupétrymmet snabbare när den utväldiga temperaturen är väldigt hög.







Sätetsvärme*

När motorn är igång kan framsätena och de bakre sidosätena värmas elektriskt till tre effektnivåer.

Effektnivåer för sätetsvärmen

Sätetsvärmens driftlägen är färgkodade. På högsta nivån lyser alla tre LED-lampor.

Kontrollera sätetsvärmen

- Tryck på knapparna  eller  på kontrollpanelen för att ställa in sätetsvärmen så högt som möjligt.
- Tryck på knapparna  o  flera gånger för att justera till önskad nivå.
- För att stänga av sätetsvärmen trycker du på knappen  eller  flera gånger tills inga LED-lampor lyser.

Om motorn startas igen inom cirka 10 minuter aktiveras den senast inställda värmenivån för förarsätet automatiskt.

Situationer när stolvärme inte ska slås på

Slå inte på stolvärme om något av följande villkor är uppfyllt:

- Om en person med begränsad smärt- eller temperaturförmåga >>> .
- Ingen sitter i sätet.
- Sätet har ett överdrag.

- En bilbarnstol är monterad på sätet.
- Sätetsdynan är våt eller fuktig.
- Temperaturen utomhus eller i kupén är högre än +25 °C.

VARNING

Personer som på grund av medicinering, förlamning eller kroniska sjukdomar (t.ex. diabetes) inte kan känna smärta eller temperatur, eller som har begränsad uppfattning av detta, kan få brännskador på rygg, bak eller ben vid användning av sätetsuppvärmning.

- Personer med begränsad smärt- och temperaturgräns ska aldrig använda sätetsvärme.
- Om ett fel i enhetens temperaturreglering uppstår ska den kontrolleras av en specialiserad verkstad.

VARNING

Om tyget i dynan är vått kan det påverka sätetsuppvärmningens funktion negativt och öka risken för brännskador.

- Se till att sätetsdynan är torr innan sätetsuppvärmningen används.
- Sitt aldrig i sätet med våta eller fuktiga kläder.
- Låt aldrig våta eller fuktiga kläder ligga i sätet.
- Spill inte vätska i sätet.

VIKTIGT

- Ställ dig inte på knä i sätet och tryck inte med spetsiga föremål på sitsen eller ryggstödet för att undvika skador på sätets värmelement.
- Vätskor, vassa föremål och isoleringsmaterial (t.ex. överdrag eller bilbarnstolar) kan skada sätetsuppvärmningen.
- Om det uppstår lukt på grund av sätetsvärmen måste den stängas av direkt och kontrolleras av ett auktoriserad servicecenter.
- Om du har bytt ut originalklädseln mot ett annat material kan sätetsvärmen överhettas eller så kan dess funktion vara begränsad.

Miljövård

Stäng av sätetsvärmen så snart som möjligt för att spara bränsle.

Rattvärme*

Rattvärme fungerar endast med motorn igång.

Rattvärmenivåer

Vald rattvärmesnivå visas på instrumentpanelens display.

Nivåreglering utförs med knappen  på multifunktionsratten:

- **Kort intryckning (mindre än en sekund):** värmen slås på med högsta effekt. Tryck fler gånger på rattknappen för att ställa in önskad nivå. För att slå av rattvärmn trycker du flera gånger på rattknappen tills symbolen **OFF** visas för rattvärmn på kombiinstrumentet.
- **Lång intryckning (längre än en sekund):** värmen slås av direkt från den aktuella nivån. Om rattknappen trycks in länge igen slås värmen på igen med den senast använda nivån.

Automatisk avstängning

Rattvärme kommer slås av automatisk vid någon av följande omständigheter:

- Strömförbrukningen är för hög.
- Rattvärmssystemet är defekt.
- Om tändningen slås av.

Vindruteuppvärmning*



Bild 130 Vindrutans fukt- och temperaturgivare.

Servobromsen fungerar bara när motorn går.

Den uppvärmda vindrutans består av en uppsättning värmetrådar som placeras mellan vindrutans lager som värms upp när elström matas genom dem och får glastemperaturen att stiga.

Dess funktion är att hjälpa luftkonditioneringssystemet att förhindra att vindrutan immar igen eller avimmas snabbare om den faktiskt immar igen.

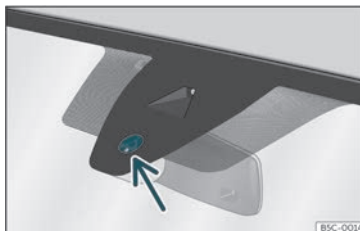
Systemet kan slås på manuellt eller automatiskt.

Manuell aktivering

- Tryck på knappen  i luftkonditioneringens inställningar i infotainmentsystemet.

Vindruteuppvärmningen stängs av baserat på utomhustemperaturen och alltid efter cirka 8 minuter.

Automatisk aktivering

Vindruteuppvärmningen stängs av automatiskt när en ruta riskerar att immas igen.

- Öppna luftkonditioneringens inställningar i infotainmentsystemet >>> sidan 144.
- Slå på och av automatisk vindruteuppvärmning.

Den automatiska vindruteuppvärmningen slås på även om luftkonditioneringen är avstängd.

Uppvärmd vindruta med hjälp av avfrostningsfunktionen

Om avfrostningsfunktionen slås på och en sensor upptäcker att vindrutans kan imma igen slås vindruteuppvärmningen på.

När stängs vindruteuppvärmningen av?

Vindruteuppvärmningen stängs av när ett av följande villkor är uppfyllt:

- Strömförbrukningen är för hög.
- Det är fel på luftkonditioneringens säkring.
- Den förinställda tiden har förflutit.

Felsökning

Kylningsläget kan inte slås på eller har begränsad funktion

Kylningsläget fungerar endast när motorn är igång och omgivningstemperaturen är över 3 °C. När motorn är mycket varm stängs kylsystemet av.

- Sätt på fläkten.
- Kontrollera luftkonditioneringens säkring »» sidan 56.
- Damm- och pollenfilter
- Om felet kvarstår behöver du kontakta en specialiserad verkstad.

Värme- och luftkonditioneringssystemet kan inte slås på eller har begränsad funktion

- Värme- och luftkonditioneringssystemet och avfrostningsfunktionen fungerar bäst när motorn är varm.
- Om felet kvarstår behöver du kontakta en specialiserad verkstad.

Rutorna immar igen

Rutorna immar igen när de är kallare än omgivningstemperaturen och luften är mycket fuktig. Kall luft absorberar mindre fukt än varm luft så rutorna immar igen oftare i kallt väder.

- Ventilationsmunstycket framför vindrutan håller den fri från frost, snö och löv, vilket förbättrar värme- och kylsystemets prestanda.
- Luftöppningarna bak i bagageutrymmet måste hållas fria för att luften ska kunna cirkulera genom bilen framifrån och bak.
- Slå på avimningsfunktionen»» sidan 143 .

Felaktig temperaturskala

Använd infotainmentsystemet för att ändra skalan för alla temperaturindikeringar i bilen.

Vatten eller vattenånga under bilen

När utomhusluften är mycket fuktig och omgivningstemperaturen är hög kan kondens droppa från kylsystemets förångare och bilda en pöl under bilen. Detta är helt normalt och är inget tecken på en läcka.

Om utomhusluften är mycket fuktig och omgivningstemperaturen är låg kan parkeringsvärmaren förånga kondensen. I sådana fall kan ånga frigges från bilens undersida. Detta är inget tecken på ett haveri.

Infotainmentsystem

Inledning

Första steg

Inledning

Infotainmentfunktioner och inställningar beror på land och utrustningsnivå

Före första användning

Före första användningen ska man tänka på följande saker för att kunna använda de funktioner och inställningar som erbjuds till fullo:

- Observera de grundläggande säkerhetsvarningarna»» sidan 149 .
- Återställ fabriksinställningarna för infotainment.
- Sök efter och spara favoritradiostationer på förvalsknapparna så att man kan nå dem snabbt.
- Använda endast lämpliga ljudkällor och datamedier.
- Parkoppla en mobiltelefon för att använda telefonstyrningen genom infotainmentsystemet.
- Använda aktuella kartor för navigering.

- Registrera sig för CUPRA CONNECT för att köra de tjänster som omfattas av detta.

Aktuell dokumentation bifogas

Vid användning av infotainment och dess komponenter ska man förutom denna instruktionsbok se följande dokumentation:

- Bilagor till ens bils omborddokumentation.
- Instruktionsbok för mobiltelefon eller ljudkällor.
- Bruksanvisningar för datamedier och externa mediaspelare.
- Bruksanvisningar för infotainmenttillbehör som installeras i efterhand eller används utöver den.
- Beskrivning av tjänster inom CUPRA CONNECT.

Säkerhetsinstruktioner

Vissa funktionsområden kan omfatta länkar till webbplatser som tillhör tredje part. CUPRA äger inte tredje parter webbplatser som är tillgängliga genom länkarna och åtar sig inget ansvar för deras innehåll.

Vissa funktionsområden kan information från källor som tillhör tredje part. CUPRA ansvarar inte för att sådan information är korrekt, aktuell eller fullständig eller för att den inte inkräktar på tredje parts rättigheter.

Radiostationer och ägare till datamedier och ljudkällor ansvarar för den information de sänder ut.

Tänk på att parkeringsplatser, tunnlar, höga byggnader eller användning av andra elektriska enheter så som laddare kan störa mottagningen av radiosignaler.

Folier eller lim med metallager på antennen och på fönsterrutorna kan störa radiomottagningen.

⚠ VARNING

Centraldatorn för infotainment är sammankopplad med styrdonen som är monterade i bilen. Därför finns det en allvarlig risk för olyckor och skador om centraldatorn repareras eller demonteras och sedan monteras inkorrekt.

- Ersätt aldrig centraldatorn med en begagnad, eller återvunnen dator eller en från en annan bil när dess livslängd är över.
- Reparation eller isär- och ihopmontering av centraldatorn bör endast genomföras vid specialverkstäder. CUPRA rekommenderar att du går till en specialåterförsäljare av CUPRA eller en SEAT-återförsäljare.

⚠ VARNING

Den fabriksmonterade radion med integrerad programvara är sammankopplad med styrdonen som är monterade i bilen. Därför finns det en allvarlig risk för olyckor och



skador om radion repareras eller demonteras och sedan monteras inkorrekt.

- Ersätt aldrig radion med en begagnad, eller återvunnen radio eller en från en annan bil när dess livslängd är över.
- Reparation eller isär- och ihopmontering av radion bör endast genomföras vid specialverkstäder. CUPRA rekommenderar att du går till en specialåterförsäljare av CUPRA eller en SEAT-återförsäljare.

VARNING

Om föraren distraheras på något sätt kan det leda till en olycka och orsaka personskador. Att läsa information på skärmen och att hantera infotainmentsystemet kan avledda uppmärksamheten från trafiken och orsaka en olycka.

- Kör alltid så försiktigt och ansvarsfullt som möjligt.

VARNING

Att ansluta, sätta i eller ta bort en ljudkälla under körning kan avledda uppmärksamheten från trafiken vilket kan leda till en olycka.

VARNING

Reglera volymen så att du alltid lätt kan höra omgivande ljud (t.ex. räddningsfordons sirener).

- Om volymen är för hög, även tillfälligt, kan hörseln skadas.

VARNING

Följande omständigheter kan resultera i att ett nödsamtal, telefonsamtal eller dataöverföring inte kopplas eller avbryts:

- När bilen befinner sig i områden med ingen eller otillräcklig mobil- eller GPS-täckning. Även i tunnlar, ingränsade områden mellan höga byggnader, garage, underfarter, berg och dalar.
- I områden med tillräcklig mobiltelefon eller GPS-täckning när operatörens nätverk upplever störningar eller inte är tillgängligt.
- När fordonskomponenter som är nödvändiga för att koppla nödsamtal, telefonsamtal eller överföra data är skadade, inte fungerar eller inte har tillräckligt med ström.
- När mobiltelefonens batteri är urladdat eller har för låg laddningsnivå.

VARNING

I vissa länder och inom vissa telefnätverk är det endast möjligt att ringa nödsamtal om en mobiltelefon är ansluten till bilens telefongränssnitt som innehåller ett "olåst" SIM-kort med tillräckligt saldo för att ringa samtal och som har tillräcklig täckning från nätverket.

VARNING

Läs och beakta instruktionsböckerna från respektive tillverkarna vid användning av mobiltelefoner, datamedier, externa enheter eller externa ljud- och multimedialkällor.

VARNING

Placera kablar för ljudkällor och externa enheter så att de inte stör föraren.

VARNING

Växling eller anslutning av en ljud- eller multimedialkälla kan orsaka plötsliga ändringar i volymen.

- Sänk volymen innan du ansluter eller byter ljud- eller multimedialkälla.

VARNING

Om mobiltelefoner och radiokommunikationsenheter används utan anslutning till en utvändig antenn kan de maximalt tillåtna nivåerna av elektromagnetisk strålning inne i bilen överskridas och därmed utgöra en risk för förarens och passagerarnas hälsa. Detta gäller även om den utvändiga antennen inte är korrekt installerad.

- Håll ett avstånd på minst 20 centimeter mellan mobiltelefonens antenner och en aktiv medicinsk apparat, t.ex. en pacemaker, då mobiltelefoner kan påverka sådana apparaters funktion.

- Bär aldrig en påslagen mobiltelefon mycket nära eller direkt ovanpå en aktiv medicinsk apparat, t.ex. i en bröstficka.
- Stäng av mobiltelefonen omedelbart om du misstänker att den orsakar störningar i en aktiv medicinsk apparat eller annan medicinsk utrustning.

VARNING

Mobiltelefoner, externa enheter och tillbehör som är lösa eller inte ordentligt fästa kan åka runt i kupén under en plötslig körmanöver eller inbromsning vilket kan leda till en olycka och orsaka skador.

- Placera mobiltelefoner, externa enheter och deras tillbehör utanför krockkuddarnas utlösningssområden eller förvara dem säkert.

VARNING

Det mittersta armstödet kan hindra förarens armrörelser, vilket kan leda till en olycka med åtföljande personskador.

- Se till att förvaringsutrymmena i armstödet i mitten är stängda under hela körningen.

VARNING

Om ljusförhållandena är dåliga och skärmen är skadad eller smutsig kan indikeringar och information som visas på den inte gå att läsa eller avläsas inkorrekt.

- Indikeringar och information som visas på skärmen bör aldrig medföra att man tar några risker som påverkar säkerheten. Skärmen kan inte ersätta förarens uppmärksamhet.

VARNING

Radiostationer kan sända ut meddelanden om olyckor och faror. Följande förhållanden kan hindra sådana meddelanden från att sändas ut eller utfärdas:

- När bilen befinner sig i områden med ingen eller otillräcklig radiotäckning. Även i tunnlar, ingränsade områden mellan höga byggnader, garage, underfarter, berg och dalar.
- När radiostationens frekvensband upplever störningar eller inte är tillgängligt i områden med tillräcklig radiotäckning.
- När högtalarna och fordonskomponenterna som är nödvändiga för radiomottagning är skadade, inte fungerar eller inte har tillräckligt med ström.
- När infotainment är avstängd.

VARNING

Stäng av mobiltelefonen i områden med explosionsrisk!

VARNING

De rekommendationer och trafiksymboler som visas i navigationssystemet kan skilja sig från den aktuella trafiksituationen.

- Vägmarken, signalsystem, trafikregler och lokala förhållanden gäller före körrekommendationer och indikeringar från navigationssystemet.
- Anpassa hastighet och körstil efter sikt, väder, väglag och trafiksituation.
- Vissa förhållanden kan väsentligen förlänga både körtid och rutten för planerade resor, eller ibland till och med förhindra navigering till resmålet, till exempel om en väg är stängd för trafik.

Observera

I områden där särskilda bestämmelser gäller eller där det är förbjudet att använda mobiltelefoner måste dessa alltid stängas av. Strålningen från mobiltelefoner som är på kan störa känslig teknisk och medicinsk utrustning och eventuellt leda till att utrustningen slutar fungera eller förstörs.

Observera

Om uppspelningsvolymen är för hög eller förvrängd kan högtalarna skadas.

Översikt och reglage

Connect System



Bild 131 Översikt: styrdon och indikering i 10-tumsversionen

- ① Pekskärm. Infotainmentfunktionerna kan användas genom skärmen.
- ② Navigeringsmeny
- ③ Menyn Full Link
- ④ Höja volymen
- ⑤ Sänka volymen
- ⑥ Slå på/av infotainmentsystemet
- ⑦ HOME-knappen.
@: huvudmeny med widgettyper.
⊕: huvudmeny i mosaikläge.

Allmänna användningsanvisningar

Driftsindikeringar

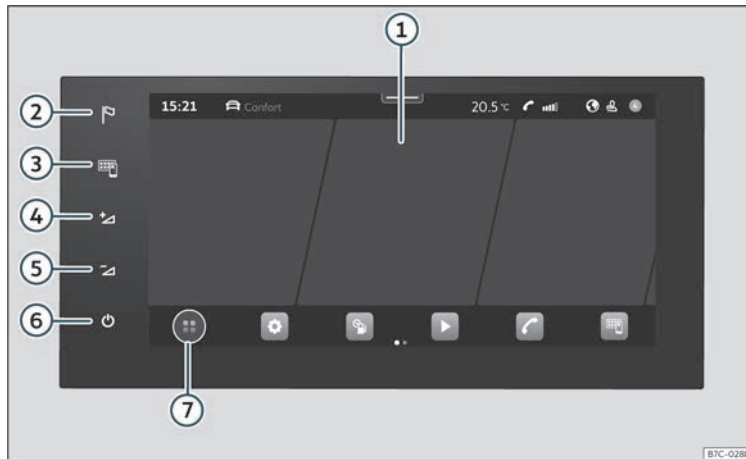
- Infotainmentsystemet behöver några sekunder för att slutföra uppstarten av systemet, och under denna tidsperiod reagerar det inte på signaler. Endast bilden från backkamera*-systemet kan visas under systemets uppstart.
- Visningen av alla indikeringar och användningen av funktioner sker först när infotainmentsystemet har startat helt. Hur lång tid det tar för systemet att starta beror på antalet infotainmentfunktioner och kan ta längre vid väldigt höga eller väldigt låga temperaturer.
- När infotainmentsystem används tillsammans med tillbehör, t.ex. hörlurar, ska landspecifika bestämmelser och lagkrav beaktas.
- Vissa funktioner i infotainmentsystemet kräver ett aktivt användarkonto för CUPRA CONNECT och en internetuppkoppling för bilen. För att funktionerna ska kunna användas får inte dataöverföringen vara begränsad.
- Tryck lätt på en knapp eller rör vid skärmen för att använda infotainmentsystemet.
- För att infotainmentsystemet ska fungera korrekt är det viktigt att det är påslaget och

vid behov att datum och tid är korrekt inställda för bilen.

- Om en funktionsknapp saknas på skärmen är det inte ett fel i enheten utan beror på den specifika utrustningen för landet eller versionen.
- Vissa infotainmentfunktioner kan väljas endast när bilen är stillastående. I vissa länder måste även väljarspaken vara i parkeringsläget **P** eller i neutralläget **N**. Detta är inte ett fel utan beror på lagkrav.
- I en del länder kan användningen av enheter med Bluetooth®-teknik vara begränsad enligt lag. Kontakta myndigheterna i ditt land för mer information.
- Om 12 V-batteriet kopplas ur ska tändningen slås på innan man startar infotainmentsystemet igen.
- Om inställningen ändras kan även skärmens utseende ändras och i vissa fall kan infotainmentsystemet fungera på ett sätt som avviker från den här instruktionsboken.
- Se till att eventuella reparationer eller ändringar som måste utföras på infotainmentsystemet utförs av en specialiserad verkstad. CUPRA rekommenderar att du går till en specialåterförsäljare av CUPRA eller en SEAT-återförsäljare.
- En mobiltelefon som används i bilen kan orsaka störningsljud i högtalarna.

- I vissa länder stängs infotainmentsystemet av automatiskt när motorn stängs av och laddningsnivån för bilens 12 V-batteri är låg.
- I bilar med Park Assist sänks ljudvolymen automatiskt när backväxeln läggs i. Man kan ställa in hur mycket volymen ska sänkas.
- Information om den medföljande programvaran och licensvillkoren finns i **Inställningar > Copyright**.
- Vid försäljning eller utlåning av bilen ska man se till att alla sparade data, filer och inställningar har raderats och, vid behov, att externa ljudkällor och datamedier har tagits bort.

Observera

Det finns mer information och tips om användningen av infotainmentsystemet i **menyn Hjälp**.

HOME-skärm

I styr- och visningsenheten kan man ställa in vyer och återgivningen på startskärmen eller använda de fabriksinställda mallarna.

Om en ikon saknas på skärmen är det inte ett fel i enheten utan beror på den specifika utrustningen för landet eller versionen.

Följande menyer kan inkluderas som en ikon på startskärmen: »

Huvudmenyer på startskärmen

	Navigering»» sidan 178
	Radio/Multimedia»» sidan 171
	Telefon»» sidan 185
	Full Link»» sidan 163
	Inställning»» sidan 155
	Fordon»» sidan 87
	Data»» sidan 86
	Luftkonditionering»» sidan 141
	Ljud
	Användare
	Sekretessläge»» sidan 163
	Store (Spara)
	Juridisk information
	Hjälp

^{a)} Beror på valt sekretessläge.

Hantera infotainmentsystemet

Verkställa funktioner och inställningar med reglagen för infotainment.

Beroende på utrustningen har infotainmentsystemet olika reglage:

- Pekskärm.
- Pekzoner utanför skärmen, till exempel Volym (+/-).

Öppna snabbguiden

Det finns mer information och tips om hur man använder systemet i infotainmentsystemets Snabbguide.

- Tryck på **HOME** > .

Slå på och av infotainmentsystemet

Infotainmentsystemet slå på när tändningen slås på, såvida det inte stängts av manuellt före detta.

När infotainmentsystemet slås på startar det med den senast inställda volymen, om den inte överskrider den inställda maximala volymen.

Infotainmentsystemet slås av automatiskt när förardörren öppnas förutsatt att tändningen har slagits av innan detta.

Flytta objekt och justera volym

Flytta objekt på skärmen för att anpassa inställningar, till exempel, med bläddringsbara knappar eller för att flytta delarna av en meny.

Anpassa menyer och vyer, beroende på utrustningen.

Förstora och förminska bilder eller kartor

Tips: använd tummen och pekfingret.

- Tryck på kartan med båda fingrarna samtidigt och håll kvar dem på skärmen.
- Dra långsamt isär fingrarna för att förstora vyn. För långsamt ihop fingrarna för att förstora vyn.

Observera

Om man slår på infotainmentsystemet manuellt när tändningen är av kommer det stänga av sig automatiskt efter ungefär 30 minuter.

Anpassa infotainmentsystemet

Anpassa menyerna och vyerna i infotainment för att komma åt dina favoritfunktioner eller de funktioner du använder mest ofta.

Huvudmenyn innehåller funktionsknappar för åtkomst till infotainmentsystemets appar.

Anpassa genvägar

Längst ner på displayen hittar du genvägar för anpassningsbara systemfunktioner. Använd inställningarna för att ta bort eller byta ut dem eller ändra deras ordningsföljd.

- Tryck på och håll in en av ikonerna (eller tryck på + på en tom plats) för att visa ett extra fönster.
- Välj en av ikonerna från appfältet.
- Tryck på X för att ta bort en ikon.
- Klicka på en ikon i det extra fönstret för att ersätta värdet.
- Håll fingret på en av ikonerna och dra den till önskad plats.
- För att stänga redigeringsläget trycker du på X i det extra fönstret, eller tryck på ☺.

Observera

Genvägsfältet kan inte redigeras när bilen körs.

Inställningar (system och ljud)









Inställningsalternativen varierar utifrån land, den berörda utrustningen och bilens utrustningsnivå.

Ändra inställningarna

Innebörden av följande symboler gäller för alla system och ljudinställningar.

Alla ändringar verkställs automatiskt när menyerna stängs.

Symbol och innebörd

	Inställningen är vald och aktiverad eller påslagen.
	Inställningen är inte vald, är inaktiverad eller frånslagen.
	Öppna rullgardinslista.
	Öka ett inställningsvärde.
	Öka ett inställningsvärde.
	Gå tillbaka steg för steg.
	Gå framåt steg för steg.
	Ändra ett inställningsvärde med bläddringsknappen utan att justera.

Ljudinställningar

Öppna ljudinställningar: **HOME** > 

I ljudinställningar finns följande funktioner, information och inställningsalternativ:

- Equalizer
- Position.
- Inställningar.

Systeminställningar

Öppna systeminställningar: **HEM** > 

I systeminställningar finns följande funktioner, information och inställningsalternativ:

- Skärm.
- Tid och datum.
- Språk.
- Fler tangentbordsspråk.
- Enheter.
- Röststyrning.
- Wi-Fi.
- Applikationer och service
- Hantera mobila enheter.
- Återställ fabriksinställningar.
- Systeminformation.
- Upphovsrätt.
- Konfigurationsguide.

Ställa in uppspelningsvolym för externa ljudkällor

Om man behöver höja volymen för den externa ljudkällan ska först grundvolymen i infotainmentsystemet sänkas.

Om ljudet från den anslutna ljudkällan är **mycket lågt** ska **utvolymen** på den externa ljudkällan höjas. Om detta inte är tillräckligt ska du sänka **involymen** till **medel** eller **hög**.

Om ljudet från den anslutna externa ljudkällan är **för högt eller förvrängt** ska **utvolymen** på den externa ljudkällan sänkas. Om detta inte är tillräckligt ska du sänka **involymen** till **medel** eller **låg**.

Rengör skärmen

Ta bort envis smuts försiktigt och utan att använda starka rengöringsprodukter. Vid rengöring av skärmen rekommenderar vi att:

- Infotainmentsystemet är avstängt.
- Använd en ren, mjuk trasa som är fuktad med vatten»» sidan 309.
- Om smutsen är envis kan den mjukas upp med lite vatten. Ta sedan bort den med en ren, mjuk trasa.

ⓘ VIKTIGT

Om man använder olämpliga rengöringsmedel för att rengöra skärmen eller rengör den utan att fukta trasan kan skärmen skadas.

- Tryck inte hårt när du rengör skärmen.
- Använd inte starka rengöringsmedel eller medel som innehåller lösningsmedel. Sådana produkter kan skada utrustningen och "förmörka" skärmen.

Registrerade varumärken, licenser och upphovsrätt

Registrerade varumärken och licenser

Vissa termer i denna instruktionsbok är märkta med symbolerna ® eller ™. Dessa symboler indikerar att det är ett varumärke eller ett registrerat varumärke. Avsaknaden av denna symbol innebär dock inte nödvändigtvis att termen i fråga kan användas helt fritt.

Andra produkter är registrerade varumärken eller varumärken till motsvarande rättighetsinnehavare.

- Tillverkade med tillstånd från Dolby Laboratories. Dolby och den dubbla D-symbolen är varumärken som tillhör Dolby Laboratories.
- Tillverkade med tillstånd från Dolby Laboratories. Dolby och den dubbla D-symbolen är varumärken som tillhör Dolby Laboratories.
- Android Auto™ är ett varumärke som tillhör Google Inc.
- Apple CarPlay™ är ett varumärke som tillhör Apple Inc.
- Bluetooth® är ett registrerat varumärke som tillhör Bluetooth® SIG, Inc. iPod®, iPad®

och iPhone® är varumärken som tillhör Apple Inc.

- MirrorLink™ och MirrorLink Logo är certifierade varumärken som tillhör Car Connectivity Consortium LLC.
- Windows® är ett registrerat varumärke som tillhör Microsoft Corporation, Redmond, USA.
- MPEG-4 HE-AAC ljudkodningsteknik och patent är licensierade av Fraunhofer IIS.
- Produkten är skyddad av Microsoft Corporations industriella och immateriella äganderätt. Användning och kommersialisering av denna typ av teknik utanför denna produkts konfiguration utan licens från Microsoft eller från en auktoriserad Microsoft-filial är förbjuden.

Upphovsrätt

I regel är ljud- och videofiler som lagras på datamedier och ljudkällor föremål för upphovsrättskydd enligt nationella och internationella föreskrifter för varje enskilt fall. Ha alla juridiska krav i åtanke!

Tekniska data

Centraldator med styr- och displayenhet (9,2")¹⁾

Bilens fabriksmonterade centraldator omfattar landsspecifika komponenter och programvara för uppkoppling och verkställande av bil-, komfort- och infotainmentfunktioner.

Motsvarande indikeringar visas på styr- och displayenhetens skärm och till viss del på instrumentpanelen.

- Kapacitiv färgskärm:
- Använd utrustningen med:
 - Pekzoner Pekstyrning.
 - Knappar på multifunktionsratten.
 - Närhetsensorer (avkänning på förar- och passagerarsida, geststyrning).

Bil- och komfortfunktioner

- Inställning av förarstödsystem.
- Inställning av värme och luftkonditionering.
- Inställning av ljus- och synlighetsfunktioner.
- Inställningar av fordonskomfort.
- Parkerings- och manöverinställningar.

Ljudsystem

Grundutrustning:

Infotainmentsystemet som levereras från fabrik har följande utrustning:

- Högtalare på olika platser och med olika effektnivåer (watt).
- Intern förstärkare beroende på system:
 - 4 högtalare: 2 x 20 W
 - 9 högtalare: 5 x 20 W
- Inställningsalternativ:
 - Equaliser, beroende på system:
 - 4 högtalare: diskant, mellanregister och bas.
 - 9 högtalare: 5 frekvensband eller fördefinierade inställningar.
 - Ljutfördelning, beroende på system:
 - 4 högtalare: Balans (vänster/höger)
 - 9 högtalare: Balans + Fader (vänster/höger/fram/bak).
 - Ljudoptimering utifrån zoner (gäller system med 9 högtalare):
 - Manuell (Förare resp. Alla)
 - Automatisk utifrån vilka säten som används.

Tillvalsljudsystem

Infotainmentsystemet kan utökas med ett tillvalsljudsystem enligt följande:

- 10 högtalare i olika platser och med olika effektnivåer (watt).
- Extern förstärkare (340 W Ethernet) som behandlar de ljudsignaler som skickas från centraldatorn.
- Excitering av högtalarkanaler genom slutsteg av klass AB.
- Ljudsignalsbehandling i digital intern signalprocessor (DSP).
- Fristående subwoofer i bagageutrymmet.
- Inställningsalternativ:
 - Equaliser för användare: 5 band.
 - Ljutfördelning: Balans + Fader (vänster/höger/fram/bak).
 - Ljudoptimering i zoner:
 - Manuell (Förare, Framsäte resp. Alla)
 - Subwoofer-volym.

Uppkoppling

Wi-Fi

- Wi-Fi som uppfyller IEEE 802.11 b/g/n.
- Överföring med 2,4 GHz och 5 GHz.
- Två Wi-Fi-lägen samtidigt: »

¹⁾ Utrustningens namn: Connect System.

- Sammankoppling (2,4 GHz).
- Anslutningspunkt 2,4 GHz.
- Samtidig anslutning av upp till 8 Wi-Fi-enheter.
- Internetuppkoppling genom Wi-Fi:
 - Sammankoppling genom kundens telefon.
 - Åtkomstpunkter för kunden (klienter) i bilen.
- Apple CarPlay och Android Auto genom Wi-Fi.
- Förenklad parkopplingsprocess med WPS eller QR-kod.

Bluetooth®-profiler

Den kan finnas högst två mobila enheter anslutna till Bluetooth® handsfree och en tredje enhet som är ansluten till Bluetooth® som musikspelare.

När en mobiltelefon är ansluten till telefonsystemet överförs data via en av Bluetooth®-profilerna.

- **Handsfree-profil (HFP):** HFP kan användas för att hantera samtal genom infotainmentsystemet.
- **Ljudprofil (A2DP):** Den här profilen möjliggör ljudöverföring med stereokvalitet. Eventuellt måste andra profiler anslutas för att hantera och styra uppspelningen.

- **Kontaktprofil (PBAP):** Tillåter att innehållet i telefonens kontaktlista överförs från mobiltelefonen.
- **Meddelandeprofil (MAP):** Gör det möjligt att ladda ned och synkronisera textmeddelanden (SMS).

Dataöverföring

CUPRA CONNECT

Inledning



För att kunna användas måste CUPRA CONNECT först aktiveras online genom att teckna ett avtal för CUPRA CONNECT med SEAT S.A. och är föremål för begränsningar av användning beroende på land.

Både de CUPRA CONNECT-tjänsteutbud som erbjuds av CUPRA och individuella tjänster kan ändras, avbrytas, avaktiveras, återaktiveras, döpas om och utökas utan föregående meddelande.

Man kan skapa ett användarkonto, se en beskrivning av tjänsterna och mer information på myCUPRA.com.

Utförandet och tillgängligheten av CUPRA CONNECT-tjänsterna och tjänsteutbudet kan variera mellan länder, samt mellan bilar, deras utrustningsnivå och uppkoppling.

Uppkopplingsstatus

 (vit)	Full uppkoppling, alla tjänster aktiva
 (grå)	Begränsad uppkoppling, vissa tjänster är kanske inte tillgängliga.
ingen ikon	Ingen uppkoppling, inga tjänster tillgängliga.

CUPRA CONNECTs röstigenkänning eller dess sökteknik känner inte igen eller ger inte resultat för alla ord.

Det finns CUPRA CONNECT-tjänster med obligatorisk registrering och andra för vilka registrering inte är obligatoriskt.

Beskrivning av tjänster

Innan du använder CUPRA CONNECT-tjänsterna bör du läsa och förstå beskrivningen av respektive tjänst. Beskrivningarna uppdateras då och då och finns tillgängliga online på myCUPRA.com.

- Använd alltid den senaste versionen av respektive tjänstbeskrivning.

⚠ VARNING

I områden med otillräcklig mobiltelefon- eller GPS-täckning kan varken nödsamtal eller telefonsamtal föras och data kan inte överföras. Ta dig om möjligt till en annan plats.

📌 VIKTIGT

Bilen kan skadas av faktorer som är utom CUPRAs kontroll. Det kan exempelvis vara följande:

- Felaktig användning av bärbara enheter
- Dataförlust vid överföring.
- Olämpliga eller defekta applikationer från tredje part.

- Skadlig programvara på datamedier, datorer, pekplattor eller mobiltelefoner.

Tjänsteutbud

Den ursprungliga tjänstetilldelningen som visas här motsvarar den tredje generationen av CUPRA CONNECT-tjänster och återspeglar det maximala tjänsteutbudet. Det största möjliga utbudet är endast tillgängligt på vissa fordonstyper. Under bilens livslängd kan den tilldelning som visas här ändras.

Efter aktivering av tjänstehantering i infotainmentsystemet kan man kontrollera om bilen har tjänsterna och vad de är.

I vissa länder och i händelse av avtalsförnyelse kan de tjänster som erbjuds kombineras på andra sätt än vad som indikeras här. De kan även variera beroende på bilens tillverkningsår. Ovannämnda tjänster motsvarar tredje generationen av CUPRA CONNECT.

CUPRA CONNECT-tjänster och -funktioner som inte kräver aktivering

Följande tjänster fungerar även utan aktivering av CUPRA CONNECT:

- Offentlig nödsamtalstjänst.
- Sekretessläge.
- Juridisk information.



CUPRA CONNECT-tjänster

CUPRA CONNECT-tjänsterna är:

- Privat nödsamtal
- Offentligt nödsamtal
- Vägassistanssamtal
- Kundsupport
- Bokning av servicetillfälle
- Systemuppdatering online
- Kundenpassning
- Aktivering av CUPRA CONNECT
- Privat läge (avaktivering av tjänster)
- Radera användare/Återställ fabriksinställningar
- Fjärrstyrd separat värmare
- Fjärrstyrd öppning
- Tuta och blinkers
- Fordonsstatus inkl. dörrar och belysning
- Kördata
- Bilstatusrapport
- Stöldskyddsvarning
- Zonvarning
- Hastighetsvarning
- Kartuppdatering online
- Söka efter intressepunkter
- Bensinstationer
- Trafikinformation online
- Parkeringsplatser

- Infotainment-uppdatering online
- Ruttberäkning online
- Riskinformation
- Diktering
- Naturlig röststyrning för resmål och adresser
- Onlineradio
- Online-media
- Import av online-färdväg
- Import av online-resmål
- Fjärrstyrd parkeringsvärmare
- Parkeringsposition
- Sekretessläge
- Juridisk information

CUPRA CONNECT-tjänster för hybridbilar

Endast tillgängliga i el- och hybridbilar.

- Fjärrstyrd luftkonditionering
- Elenergiadministration
- Ivägkörningstider
- plus alla CUPRA CONNECT-tjänster i föregående avsnitt»» sidan 160.

CUPRA CONNECT enskilda tillval

- Applikationer i bilen. Dessa applikationer kan köpas och installeras direkt i infotainmentsystemet genom app-butiken i bilen.
- Full Link.

- Datapaket. Datapaket med betalning per förbrukning för användning av onlinetjänster, till exempel 2 GB per månad.

Observera

- Den offentliga nödsamtalstjänsten är tillgänglig oavsett om infotainmentsystemet är inloggat.
- Anpassning och köp av applikationer i bilen kräver inloggning i infotainmentsystemet, men det är inte nödvändigt att aktivera bilen i CUPRA CONNECT-kontot.

Aktivering av CUPRA CONNECT och S-PIN

Aktivering av CUPRA CONNECT

Följande steg krävs för aktivering av CUPRA CONNECT (inklusive registrering):

- Skapa ett användarkonto på myCUPRA.com eller direkt genom infotainmentsystemet i menyn Användarhantering.
- Lägg en beställning av CUPRA CONNECT och aktivera den.
- Lägg till bilen i ditt användarkonto.
- Bevisa ägarskapet.
- Bevisa din identitet. Detta är endast nödvändigt om du ska köra CUPRA CONNECT-tjänster som rör säkerhet.

• Tjänsterna kan aktiveras på myCUPRA eller direkt genom infotainmentsystemet. För att aktivera genom infotainmentsystemet, fortsätt enligt följande: **HEM > Användarhantering > Gör till huvudanvändare**.

Följ resten av de anvisningar och den information som visas i infotainmentsystemet. Under aktiveringen kan du ombes att skapa en S-PIN-kod.

Uppdateringsalternativ

Infotainment	ja
CUPRA CONNECT-webbplatsen	ja
CUPRA CONNECT-applikationen	ja

Mer information på myCUPRA.com/faq

S-PIN

S-PIN är en sifferföljd som kan väljas när registreringen av CUPRA CONNECT är klar.

När S-PIN skapas ska man undvika koder som är lätta att gissa eller kända, så som födelsedatum. Man kan ändra S-PIN i användarkontot för CUPRA CONNECT i "Kontoinställningar".

S-PIN behövs till exempel för att skydda din användarprofil eller för att använda en CUPRA CONNECT-tjänst som rör bilens säkerhet.

Man måste hantera S-PIN med absolut sekretess. Om man avslöjar S-PIN för en tredje

part måste man av säkerhetsskäl ändra den omedelbart.

Intygande om ägarskap och identitet

Bli huvudanvändare

För att bli huvudanvändare och därmed bevisa ägarskap för bilen behöver man båda av bilens fysiska nycklar. Intygande om ägarskap sker i bilen under registrering eller, om man redan har ett användarkonto för CUPRA CONNECT måste man logga in genom infotainmentsystemet och sedan gå till **Användarhantering**

- Slå på tändningen och infotainmentsystemet.
- I infotainmentsystemet, registrera dig i CUPRA CONNECT.
- **Eller:** Öppna menyn **Användarhantering > Inställningar > Gör till huvudanvändare** och följ instruktionerna.

- Tryck på upplåsningsknappen på den första bilnyckeln.
- Tryck på upplåsningsknappen på den andra bilnyckeln.

När infotainmentsystemet har behandlat kommandona över radiofrekvens är intygandet om ägarskap slutfört. Du kan kontrollera aktuell status på CUPRA CONNECT-webbplatsen.

Hur intygas ägarskap?

Infotainment	2-nyckelsmetod.
CUPRA CONNECT-webbplatsen	Nej, det är inte möjligt
CUPRA CONNECT-applikationen	Nej, det är inte möjligt

Intygande av identitet (SEAT-ID)

Intygande av identitet måste göras innan man kan använda CUPRA CONNECT-tjänster som rör säkerhet, som tjänsten "Fjärrstyrd öppning". Intygande av identitet kan göras på två sätt:

- Personligen hos en specialåterförsäljare av CUPRA eller en SEAT-återförsäljare.
- Du kan få mer information om SEAT-ID på CUPRA CONNECT-webbplatsen på myCUPRA.com.

Juridisk information

Vid användning av CUPRA CONNECT-tjänster överförs information som behandlas online genom bilen. Sådana data kan även (åtminstone indirekt) ge information om aktuell förare, till exempel förarens körbeteende och plats. Som avtalslutande part i CUPRA CONNECT-avtalet med SEAT S.A. måste du se till att när din bil används av andra förare (till exempel, familj eller vänner) så



respekteras personuppgiftsskydd och personliga rättigheter. Därför måste du informera förare i förväg att bilen överför och tar emot data online, och att du kan komma åt denna data.

Om man inte tar hänsyn till denna skyldighet att informera passagerarna kan det kränka deras rättigheter.

Användare kan när som helst hantera sändning och överföring av data via sekretesslägget. För mer information, se: myCUPRA.com/faqs

Uppföljningstjänster: fråga alla passagerare

Uppföljningstjänsterna behöver geografiska data och fordonsdata för att kunna avgöra om bilen används eller körs inom definierade hastighetsspann, var bilen har parkerats eller om den används inom ett etablerat geografiskt område. Denna information visas på CUPRA CONNECT-webbplatsen och i CUPRA CONNECT-appen.

Fråga därför bilens alla passagerare innan du kör iväg om de går med på att ha tjänsterna aktiverade. Om inte ska du inaktivera den aktuella tjänsten (om möjligt) eller inte tillåta passageraren att använda bilen.

GPS-spårning: märkning

Om bilen har ett fabriksmonterat styrdon som överför bilens aktuella geografiska posi-

tion och hastighet har bilen vanligtvis den här märkningen (t.ex. på takkonsolen). Även om bilen inte har denna märkning är det ingen garanti för att styrdonet inte överför bilens aktuella geografiska position och hastighet.

Personuppgifter

CUPRA skyddar dina personuppgifter och använder dem endast så länge som lagen tillåter det eller så länge som du givit ditt tillstånd för vid användningstillfället. Du hittar detaljerad information om databehandling för CUPRA CONNECT-tjänster i Sekretesspolicyen, som finns i aktuell version på CUPRAs webbplats.

Permanent överlåtelse av bilen

Om en annan person har överlåtit bilen till dig permanent (till exempel, om du köper en begagnad bil) kan CUPRA CONNECT redan vara aktiverat och den föregående användaren kan fortfarande ha möjlighet att komma åt de uppgifter som registrerats genom CUPRA CONNECT och styra vissa funktioner i bilen.

I infotainmentsystemet kan du kontrollera om din bil har en person utsedd till huvudanvändare. I sådant fall kan du registrera dig själv som huvudanvändare för bilen och därmed automatiskt radera den föregående huvudanvändaren. Alternativt kan du genom infotainmentsystemet direkt och permanent

radera den föregående användaren samt försätta bilen i offlineläge, och därmed begränsa både kommunikationen med dataservern hos SEAT S.A. och behandlingen av personuppgifter och fordonsdata.

Inaktivera CUPRA CONNECT-tjänster

Följande funktioner är tillgängliga i infotainmentsystemet för att inaktivera och aktivera CUPRA CONNECT-tjänster:

- Central avaktivering eller aktivering
- Enskild avaktivering eller aktivering

Du kan köra tjänsterna igen efter att ha aktiverat dem igen i infotainmentsystemet.

Observera

Tjänster som krävs enligt lag och deras dataöverföring, såsom offentliga nödsamtals-system, kan inte kopplas från eller inaktiveras.

Fel

Även om villkoren för att använda CUPRA CONNECT-tjänster har uppfyllts kan det finnas faktorer som CUPRA inte styr över som påverkar användandet av sådana tjänster eller förhindrar dem. Det kan exempelvis vara följande:

- Underhåll, reparation, avaktivering, programvaruuppdatering och teknisk utökning av telekommunikationsutrustning, satelliter, servrar och databaser.
- Ändring av mobiltelefonistandarden för överföring av mobildata av tjänsteleverantören, till exempel från UMTS till EDGE eller GPRS.
- Avaktivering av en befintlig mobiltelefonistandard av tjänsteleverantören.
- Störningar eller avbrott i mottagningen av mobiltelefon- och GPS-signaler på grund av faktorer som körning i hög hastighet, solstörningar, väderpåverkan, topografi, blockerande utrustning och intensiv användning av mobiltelefoner i de aktuella radiocellerna.
- När bilen befinner sig i områden med ingen eller otillräcklig mobil- eller GPS-täckning. Även exempelvis i tunnlar, ingränsade områden mellan höga byggnader, garage, underfarter, berg och dalar.
- Extern information från tredje parter med begränsningar, ofullständigheter eller felaktigheter, t.ex. representationer av kartor.
- Länder och regioner där CUPRA CONNECT inte erbjuds.

Administration av tjänster

Du kommer åt det från **Användare > Inställningar > Privat läge (avaktivering av tjän-**

ter) och du kan göra följande i infotainment-systemet:

- Kontrollera vilka CUPRA CONNECT-tjänster som för tillfället är tillgängliga i bilen.
- Anta CUPRA CONNECT-tjänster som är aktiverade eller inaktiverade.
- Aktivera eller inaktivera CUPRA CONNECT-tjänster.



För mer information, se: myCUPRA.com.

Inställningar för sekretess och tjänster

CUPRA CONNECT-tjänster kan aktiveras och inaktiveras var för sig. För att göra detta klickar du bara i rutan för tjänsten du vill aktivera eller avaktivera. Använd sekretessläget om du vill avaktivera alla tjänster samtidigt.

Sekretessläge

Gör att du kan inaktivera eller aktivera tjänsterna beroende på vald sekretessnivå.

 Spårning	Dela platsdata. Huvudanvändare och övriga användare kan se platsdata på CUPRA CONNECT-webbplatsen eller i appen.
 Platsdata	Använd platsdata. Platsdata, fordonsdata och användardata används för tjänster.
 Privat	Inga platsdata. Endast fordonsdata och användardata används för tjänster.



Anonym

Högsta möjliga sekretess. Dina tjänster inaktiveras. Endast tjänster som krävs av juridiska skäl använder data.

Inställningsalternativ är inte tillgängliga på alla marknader eller i alla fordonsmodeller.



Om du inaktiverar alla CUPRA CONNECT-tjänster kan OCU fortsätta att överföra data.

Full Link

Inledning

Med Full Link är det möjligt att använda innehåll och funktioner som visas på mobiltelefonen på infotainmentskärmen.

För att göra detta måste mobiltelefonen vara ansluten till infotainmentsystemet med USB-kabel.

Vissa tekniker kan även användas genom Wireless Full Link genom Bluetooth®-gränssnitt och en Wi-Fi-anslutning.

Följande tekniker kan vara tillgängliga:

- Apple CarPlay™
- Apple CarPlay™ Wireless
- Android Auto™



- Android Auto™ Wireless
- MirrorLink®

Tillgängligheten för de tekniker som omfattas av Full Link beror på land och den mobiltelefon som används.

Mer information finns på CUPRAs webbplats.

Öppna huvudmenyn Full Link

Hur man bläddrar i huvudmenyn beror på vilket infotainmentsystem som används.

- Visa ☺: Klicka på **Full link**
- Visa ☹: Klicka på **Meny > Full link**
- **ELLER:** Tryck på **APP**.

Konfigurera Wireless Full Link

För att använda Wireless Full Link måste man först parkoppla mobiltelefonen med infotainmentsystemet. Så här gör du detta:

- Ansluta en mobiltelefon för första gången.
- Lås upp mobiltelefonen.
- Aktivera Wi-Fi och Bluetooth® på mobiltelefonen.
- Anslut mobiltelefonen till infotainmentsystemet med en USB-kabel eller via Bluetooth®.
- Öppna huvudmenyn Full Link, om den inte visas automatiskt.

- Välj mobiltelefonen och den teknik du vill använda.
- Bekräfta auktoriseringsfrågor på mobiltelefonen för att ge infotainmentsystemet de nödvändiga rättigheterna.
- Koppla bort USB-anslutningen och anslut till infotainmentsystemet igen över Wi-Fi eller Bluetooth®. Wireless Full Link har nu konfigurerats.

Parkopplingen är klar. Den anslutna mobiltelefonen kan hädanefter även använda Wireless Full Link utan USB-anslutningen.

Om pop-upfönster avvisas under anslutningsprocessen kommer Wireless Full Link inte vara tillgängligt. I sådant fall rekommenderar CUPRA att man tar bort enheterna både i telefonens inställningar och i infotainmentsystemet, och att anslutningsprocessen görs om.

⚠ VARNING

Om appar används när du kör kan det avledda uppmärksamheten från trafiken. Om föraren distraheras på något sätt kan det leda till en olycka och orsaka personskador.

- Kör alltid så försiktigt och ansvarsfullt som möjligt.

⚠ VARNING

Olämpliga appar eller appar som inte utförs korrekt kan leda till skador på bilen, olyckor och allvarliga personskador.

- Skydda mobiltelefonen och dess appar mot felaktig användning.
- Ändra aldrig apparna.
- Följ anvisningarna i instruktionsboken till mobiltelefonen.

ⓘ VIKTIGT

CUPRA tar inget ansvar för skador på bilen pga. att appar av dålig kvalitet eller defekta appar används, felaktig programmering av appar, dålig täckning, dataförlust under överföringen eller felaktig hantering av mobiltelefoner.

ⓘ Observera

- Wireless Full Link kanske inte är kompatibelt med alla tekniker.
- Wireless Full Link (Android Auto™ and Apple CarPlay™) är avaktiverat i vissa länder vars radiofrekvensbestämmelser inte tillåter att det används.

Applikationer (appar)

Med Full Link kan visningen av CUPRA-applikationer och appar från andra leverantörer

som är installerade på mobiltelefoner överförs till infotainmentskärmen.

För tredjepartsapplikationer kan det uppstå kompatibilitetsproblem.

Applikationer, deras användning och den nödvändiga telefonuppkopplingen kan vara avgiftsbelagda.



Utbudet av applikationer kan vara varierat och utformat för en viss bil eller ett visst land. Innehållet i och storleken på applikationer, samt företagen som erbjuder dem, kan variera. Vissa applikationer är även beroende av tillgängligheten för tredjepartstjänster.

Det kan inte garanteras att alla applikationer som erbjuds kommer fungera på alla mobiltelefoner eller med alla operativsystem.

De applikationer som erbjuds av CUPRA kan ändras, tas bort, inaktiveras, återaktiveras och utökas utan föregående meddelande.

Endast certifierade appar kan användas under körning, så att föraren inte distraheras.

Symboler och inställningar för Full Link

-  För att visa mer information
-  För att öppna menyn Full Link-inställningar

Apple CarPlay™

Följande villkor måste uppfyllas för att Apple CarPlay ska kunna användas:

- iPhone™ **måste** vara kompatibel med Apple CarPlay™.
- Röststyrningen (Siri™) **måste** vara aktiverad på iPhone™.
- Apple CarPlay™ **måste** vara aktivt utan begränsningar i inställningarna för iPhone™.
- iPhone™ **måste** anslutas till infotainmentsystemet genom USB. Endast USB-portar med dataöverföring lämpar sig för att använda Apple CarPlay™.
- USB-kabeln som används **måste** vara en originalkabel från Apple™.

Apple CarPlay™ Wireless: Bluetooth® och Wi-Fi måste också vara aktiva på iPhone™.

Upprätta anslutning

När du för första gången ansluter en iPhone™ ska du följa instruktionerna på infotainmentsystemets skärm och i din iPhone™.

Villkoren måste uppfyllas för att Apple CarPlay™ ska kunna användas.

Starta Apple CarPlay™:

- Tryck på **HEM > Full Link** för att öppna huvudmenyn Full Link.
- **ELLER:** Tryck på **APP** för att öppna huvudmenyn Full Link.

- Tryck på Apple CarPlay™ för att upprätta en anslutning till iPhone™.

Koppla från

- Tryck på ikonen **CUPRA** i Apple CarPlay™-läget för att öppna huvudmenyn Full Link.
- Tryck på **X** för att bryta den aktiva anslutningen.

Återgivningen av funktionsknappar på skärmen kan variera.

Särskilda egenskaper

Vid aktiv anslutning till Apple CarPlay™ gäller följande:

- Bluetooth®-anslutningar mellan iPhone™ och infotainmentsystemet är inte möjliga.
- Om det finns en aktiv Bluetooth®-anslutning bryts den automatiskt.
- Telefonens funktioner är tillgängliga endast genom Apple CarPlay™. De funktioner som beskrivs för infotainmentsystemet är inte tillgängliga.
- Ansluten iPhone™ kan inte användas som multimedia-enhet i huvudmenyn Media.
- Det är inte möjligt att använda det inbyggda navigationssystemet och navigationssystemet i Apple CarPlay™ samtidigt. Den senaste rutten som startades avbryter den som var aktiv. »

- Beroende på det infotainmentsystem som används kan instrumentpanelens skärm också visa data från telefonläget.

- Instrumentpanelens skärm visar inte någon instruktion att svänga.

- Med multifunktionsratten kan du acceptera eller avvisa inkommande samtal samt avsluta ett pågående samtal.

röststyrning

- Tryck på  kort för att starta röststyrning-
en av infotainmentsystemet.

- Tryck på denna knapp längre för att starta röststyrningen (Siri™) i ansluten iPhone™.

Observera

- Tillgängligheten för tekniker beror på landet och kan variera.

- Mer information om tekniska krav, kompatibla iPhone-telefoner, certifierade appar och deras tillgänglighet finns på webbplatserna för CUPRA och Apple CarPlay™, hos auktoriserade CUPRA-återförsäljare och hos alla SEAT-återförsäljare.

Android Auto™

Krav för Android Auto™

Följande villkor måste uppfyllas för att Android Auto™ ska kunna användas:

- Mobiltelefonen, hädanefter kallad smarttelefon, måste vara kompatibel med Android Auto™.
- Aktuell smarttelefon måste ha applikationen Android Auto™ installerad.
- Aktuell smarttelefon måste vara ansluten till infotainmentsystemet USB-anslutningen med dataöverföring.
- USB-kabeln som används måste vara en originalkabel från smarttefontillverkaren.

Android Auto™ Wireless: Bluetooth® och Wi-Fi måste också aktiveras på enheten.

Upprätta anslutning

När du för första gången ansluter en smarttelefon ska du följa instruktionerna på infotainmentsystemets skärm och i din smarttelefon.

Villkoren måste uppfyllas för att Android Auto™ ska kunna användas.

Starta Android Auto™:

- Tryck på **HEM > Full Link** för att öppna huvudmenyn Full Link
- **ELLER:** Tryck på **APP** för att öppna huvudmenyn Full Link.

- Tryck på Android Auto™ för att upprätta en anslutning till din smarttelefon.

Koppla från

- Tryck på **Exit** i Android Auto™-läget för att öppna huvudmenyn Full Link.
- Tryck på **X** för att bryta den aktiva anslutningen.

Särskilda egenskaper

Vid aktiv anslutning genom Android Auto™ gäller följande:

- En aktiv Android Auto™-enhet kan samtidigt anslutas till infotainmentsystemet via Bluetooth® (HFP-profil).
- Det är möjligt att använda telefonens funktioner genom Android Auto™. Om Android Auto™-enheten är samtidigt ansluten till infotainmentsystemet genom Bluetooth® kan telefonfunktionen i infotainmentsystemet också användas.
- En aktiv Android Auto™-enhet kan inte användas som multimedia-enhet i huvudmenyn Media.
- Det är **inte** möjligt att använda det inbyggda navigationssystemet och navigationssystemet i Android Auto™ samtidigt. Den senaste rutten som startades avbryter den som var aktiv.
- Instrumentpanelens skärm kan nu också visa data från telefonläget.

- Instrumentpanelens skärm visar inte någon instruktion att svänga eller Medialäget.
- Med multifunktionsratten kan du acceptera eller avvisa inkommande samtal samt avsluta ett pågående samtal.

röststyrning

- Tryck på Ω kort för att starta röststyrningen av infotainmentsystemet.
- Tryck på denna knapp längre för att starta röststyrningen av ansluten smarttelefon.

Observera

- Tillgängligheten för tekniker beror på landet och kan variera.
- Mer information om tekniska krav, kompatibla mobiltelefoner, certifierade appar och deras tillgänglighet finns på webbplatserna för CUPRA och Android Auto™, hos auktoriserade CUPRA-återförsäljare och hos alla SEAT-återförsäljare.

MirrorLink®

Krav för MirrorLink®

Följande villkor måste uppfyllas för att MirrorLink™ ska kunna användas:

- Den bärbara enheten måste vara kompatibel med MirrorLink™.

- Mobiltelefonen måste anslutas till infotainmentsystemet genom en USB-anslutning som lämpar sig för dataöverföring.

- USB-kabeln som används måste vara en originalkabel från mobiltelefonens tillverkare.
- Beroende på den mobiltelefon som används måste en Billäges-applikation som är lämplig för att använda MirrorLink® vara installerad.

Upprätta anslutning

När du för första gången ansluter en mobiltelefon ska du följa instruktionerna på infotainmentsystemets skärm och i din mobiltelefon.

Villkoren måste uppfyllas för att MirrorLink™ ska kunna användas.

Starta MirrorLink®:

- Tryck på **HEM > Full Link** för att öppna huvudmenyn Full Link.
- **ELLER:** Tryck på **APP** för att öppna huvudmenyn Full Link.
- Tryck för att upprätta en anslutning till mobiltelefonen.

Koppla från

- Tryck på ikonen **APP** i MirrorLink®-läget för att öppna huvudmenyn Full Link.
- **ELLER:** Tryck på \square för att öppna huvudmenyn MirrorLink®.

- Tryck på **X** för att bryta den aktiva anslutningen.

Särskilda egenskaper



Vid aktiv anslutning genom MirrorLink® gäller följande:

- En aktiv MirrorLink®-enhet kan samtidigt anslutas till infotainmentsystemet via Bluetooth®.
- Om MirrorLink®-enheten ansluts samtidigt till infotainmentsystemet över Bluetooth®, kan även infotainmentsystemets telefonfunktion användas.
- Man kan inte använda en aktiv MirrorLink®-enhet som multimedia-enhet i huvudmenyn Media.
- Instrumentpanelens skärm kan nu också visa data från telefonläget.
- Instrumentpanelens skärm visar inte någon instruktion att svänga eller Medialäget.
- Med multifunktionsratten kan du acceptera eller avvisa inkommande samtal samt avsluta ett pågående samtal.

Funktionsknappar

Funktionsknappar och deras funktion:

APP Återgå till huvudmenyn Full Link. Här kan man avsluta MirrorLink®-anslutningen, ansluta en annan mobiltelefon eller välja en annan teknik. »

- ✕ Tryck på knappen för att stänga öppna appar. Tryck sedan på apparna som ska stängas eller på **Stäng alla** för att stänga alla appar.
-  Tryck för att visa mobiltelefonens skärm på infotainmentsystemets skärm.
-  Öppna inställningar för MirrorLink®.
-  Tryck på knappen för att gå tillbaka till huvudmenyn för MirrorLink®.

Observera

Mer information om tekniska krav, kompatibla mobiltelefoner, certifierade appar och deras tillgänglighet finns på webbplatserna för CUPRA och MirrorLink®, hos auktoriserade CUPRA-återförsäljare och hos alla SEAT-återförsäljare.

WLAN-anslutningspunkt*

Inledning

- ✓ Inte tillgänglig för modellen: Media System

Infotainmentsystemet kan användas som en WLAN-anslutning för att ansluta upp till 8 enheter >>> sidan 168, Konfigurering för att dela en anslutning via WLAN.

Infotainmentsystemet kan även använda en WLAN-hotspot hos en extern enhet för att förse enheterna som är anslutna till denna

hotspot med uppkoppling (WLAN-klient) >>> sidan 169.

Observera

- **Dataöverföring kan medföra avgifter.** På grund av de stora datavolymer som överförs rekommenderar CUPRA att ett dataabonnemang med fast avgift för dataöverföring används. Mobiltelefonoperatörer kan ge relevant information.
- **Utbytet av datapaket kan medföra ytterligare kostnader** beroende på ditt mobiltelefonabonnemang, särskilt om du är utomlands (till exempel, roamingavgifter).

Konfigurering för att dela en anslutning via WLAN

Upprätta anslutningen med det trådlösa nätverket (WLAN)

- Tryck på knappen **HOME** > .
- Aktivera det trådlösa nätverket. Tryck på funktionsknappen **WLAN** för att göra detta.
- Aktivera det trådlösa nätverket (WLAN) på enheten som ska anslutas. Se vid behov i tillverkarens användarmanual.
- Aktivera den mobila enhetens tilldelning i infotainmentsystemet. Tryck på knappen **Aktivera WLAN-anslutning** och aktivera kryssrutan.

- Ange och bekräfta den nätverkskod som visas på enheten.

Följande inställningar kan också göras i menyn **Dela anslutning**:

- **Säkerhetsnivå:** WPA2-kryptering skapar automatiskt en nätverkskod.
- **Nätverkskod:** Nätverkskoden genereras automatiskt. Tryck på funktionsknappen för att ändra nätverkskoden manuellt. Nätverkskoden måste bestå av minst 8 tecken och som mest 63 tecken.
- **SSID:** WLAN-nätverksnamn (maximalt 32 tecken).

Den trådlösa (WLAN) anslutningen är upprättad. För att slutföra anslutningen kan det vara nödvändigt att ange data i enheten.

Upprepa processen för att ansluta andra enheter.

Wi-Fi Protected Setup (WPS)

- ✓ Detta beror på aktuell utrustning och land.

Wi-Fi Protected Setup kan användas för att snabbt och enkelt skapa ett krypterat lokalt nätverk.

- Upprätta anslutningen med det trådlösa nätverket (WLAN).

- Tryck på WPS-knappen på WLAN-routern tills varningslampan på routern börjar blinka. Om WLAN-routern inte stöder WPS måste nätverket konfigureras manuellt.
- **ELLER:** Tryck och håll ner WLAN-knappen på WLAN-routern tills WLAN-lampan på routern börjar blinka.
- Tryck på WPS-knappen på WLAN-enheten. Den trådlösa (WLAN) anslutningen är upprättad.

Upprepa processen för att ansluta andra enheter.

Konfigurera internetåtkomst

Infotainmentsystemet kan använda WLAN-hotspoten från en extern enhet för att upprätta en internetanslutning.

Upprätta anslutningen med det trådlösa nätverket (WLAN)

- Aktivera och kontrollera den trådlösa surfpunkten på den externa enheten. Se vid behov i tillverkarens användarmanual.
- Tryck på knappen **HOME >  ELLER** gå till läget *Media* och tryck på menyn **Inställningar**.
- Tryck på menyn **WLAN > Aktivera WLAN-anslutning** och kryssa i verifieringsrutan.

- Tryck på funktionsknappen **Sök** och välj den önskade enheten ur listan.
- Ange vid behov enhetens nätverkskod i infotainmentsystemet och bekräfta med **OK**.

Manuella inställningar:

- För att manuellt ange nätverksinställningar för en extern (WLAN) enhet.

Den trådlösa (WLAN) anslutningen är upprättad. För att slutföra anslutningen kan det vara nödvändigt att ange data i enheten.

Observera

P.g.a. det stora antalet enheter på marknaden är det inte möjligt att garantera att alla funktioner fungerar felfritt.

Styra infotainment röststyrning*

Inledning

Röststyrningen fungerar både online* och offline med hänsyn till vad som anges i sidan 170, Vilka språk som är tillgängliga beror på marknad. I online*-läge besvaras kommandon mer exakt, eftersom mer data finns tillgängliga.

Röststyrning förstår frågor och uttryck utan att behöva lära sig kommandon. Kommandon kan formuleras fritt och kan vara talspråkliga. Du hittar förslag på kommandon i infotainmentsystemet.

Funktionerna är begränsade i offline-läge.

Starka ljud inuti eller utanför bilen kan orsaka fel, eller förvirrande fraser och svar.

Vilka språk som är tillgängliga beror på marknad

Online och offline:* Tyska, amerikansk engelska, brittisk engelska, franska, italienska, spanska och tjeckiska. Dessa språk har avancerade funktioner som online-kommandon, luftkonditioneringsstyrning, naturlig interaktion osv.

Övriga språk i infotainmentsystemet erbjuder inte online-kommandon, luftkonditioneringsstyrning eller naturlig interaktion.

Krav

- *Online* och offline:* Röststyrning med motsvarande infotainment monterad i bilen.
- Aktuellt *onlineavtal** för CUPRA CONNECT Plus.

Observera

- Röststyrning känner endast igen kommandon på det språk som är inställt i infotainmentsystemet.
- Testa röststyrningen med bilen stillastående för att bekanta dig med dess funktioner innan du testar den medan du kör.

Aktiveringsord och kommandon

Aktiveringsord för röststyrningen

Om du slår på röststyrningen med aktiveringsordet svarar infotainment med **Hur kan jag hjälpa dig?**. Den avläser sedan de ord som uttalades i bilen efter aktiveringsordet.

Röststyrningen startar när infotainment känner av aktiveringsordet.

Slå på och av aktiveringsordet

- I HEM, tryck på **Inställningar > Röststyrning > Aktivera/inaktivera aktiveringsord.**

Aktiveringsord:

Hola Hola

Kommandon

För att röststyrningen ska känna igen kommandon på ett tillförlitligt sätt ska man tänka på följande.

Tips för att kommandon ska fungera korrekt:

- Artikulera. Förvirrande kommandon känns inte igen. Tala i normal samtalston. Tala lite högre om du kör i hög hastighet.
- Undvik ljud utifrån. Öppna fönster och dörrar kan störa röststyrningen.
- Undvik bakgrundsljud, såsom konversationer i fordonet. Rikta inte luftflödet från munstyckena mot mikrofonen eller innertaket.
- Använd inte kraftig brytning eller dialekt.
- Gör inte långa pauser.



Röststyrningen är aktiv och känner igen de ord som uttalas.

Observera

- När aktiveringsordet inaktiveras kan inte infotainmentsystemet aktiveras genom aktiveringsordet. Röststyrning är fortfarande tillgänglig via knappen  på multifunktionsratten.
- Tillgängligheten beror på land och utrustning.

- Beroende på telefonbokens innehåll och för att säkerställa igenkänningen av namnen i den kan det vara användbart att ändra ordningen på för- och efternamn för kontakten i fråga.

Aktivera och inaktivera röststyrning

Beroende på utrustningen kan röststyrningen startas på olika sätt.

Starta röststyrningen

- *Aktivering av röststyrning:* Säg det ord som aktiverar röststyrningen.
- *Multifunktionsratt:* Tryck på röststyrningsknappen Ω .

Röststyrningen avslutas automatiskt om du använder infotainmentfunktioner, om parkeringssystemet aktiveras eller vid inkommande samtal.

I vissa fall kan du även starta röststyrningen för en ansluten mobiltelefon genom att trycka in röststyrningsknappen längre.

Avsluta röststyrningen manuellt

Röststyrningen kan avbrytas med kommandot **Avbryt**.

- *Multifunktionsratt:* Tryck på röststyrningsknappen Ω två gånger i rad, eller en gång länge.

Radio/Multimedia

Radioläget



Bild 132 Schematisk framställning: Radiovy

I radioläget kan du ställa in tillgängliga radiostationer inom olika frekvensband och spara

dina favoriter på förvalsknapparna för att komma åt dem snabbt.

De typer av mottagning och de frekvensband som är tillgängliga beror på utrustning »

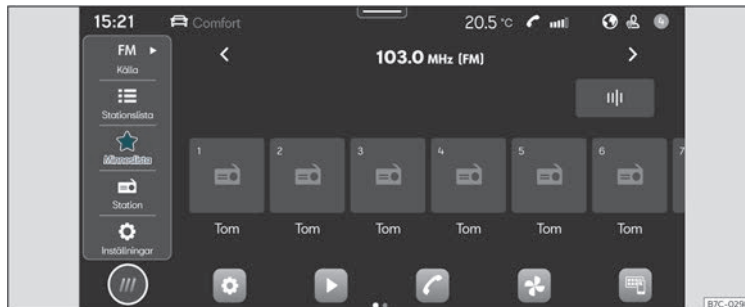
och land. I vissa länder kan frekvensband avsluta sändningar eller inte vara tillgängliga längre.

Öppna menyn RADIO

- Tryck på **HEM** >  >>> **bild 132**.

Öppna inställningarna

- Tryck på **HEM** >  > .

Online*-funktioner i radioläget

Online*-funktioner i radioläget är endast tillgängliga med följande villkor:

- CUPRA CONNECT- eller CUPRA CONNECT Plus-utrustning.
- Det finns ett aktivt CUPRA CONNECT-användarkonto.
- Bilen ska vara tilldelad ditt användarkonto.
- Du har ett datapaket som köpts från bilen onlinebutik eller har tillgänglig datamängd för din egen mobiltelefon över Wi-Fi-åtkomstpunkt.

Observera

- För streaming-tjänster behöver du ha ett konto hos den aktuella leverantören.
- Radiokanalerna ansvarar för innehållet i den information som sänds. Ytterligare elektrisk utrustning som är ansluten till bilen kan orsaka störningar i radiomottagningen vilket medför oljud i högtalarna.

- Metallbelagda dekalerna och liknande på bilfönstren kan försämra mottagningen på bilar försedda med fönsterantenn.

Radioutrustning och symboler

De funktioner samt de typer av mottagning och de frekvensband som är tillgängliga beror på utrustning och land.

- AM*-mottagare.
- Dubbel FM-mottagare (diversitetsantenn).
- Sammanfattad FM-stationslista.
- Sammanslagning av DAB* och FM-stationer till en lista.
- Sammanslagning av alla stationer som är lagrade på förvalsknappar till en lista. Maximalt 36 favoritstationer.
- Stationslogotyper.
- DAB-presentation (galleri). Bilder som sänds ut som en sekvens.
- Online*-radio.

Universella symboler i Radioläget



AM Välja önskat AM-frekvensband.

FM/DAB Välja önskat FM/DAB-frekvensband.



Onlineradio* Välja typ av Online*-radiomottagning.

TP Bredvid stationens namn, bevakning av aktiva trafikinformationsstationer (TP).







Symboler i FM/DAB-frekvensbandet

-  Visa frekvensbandet för manuell val av FM-frekvens. Är endast möjligt när den sammanfattade stationslistan är avslagen.
-  DAB är inte tillgängligt.
-  DAB-stationer har stöd för presentationer (gallerier).

Symboler i AM-frekvensbandet

-  Manuell uppdatering av stationslistan.
-  Visa frekvensbandet för manuell val av AM-frekvens.

Menyer i Online*-radioläget

-  Visa stationsval.
-  Öppna textsökning.
-  Visa den senaste online-radiostationen som lyssnades på.
-  Visa de 100 mest spelade radiostationerna och podcasterna.
-  Visa tillgängliga podcasts från online-radio.
-  Visa onlineradiostationer, grupperade efter land.
-  Visa onlineradiostationer efter önskat språk.

- ☑ Visa online-radiostationer vars sändningar hör till önskad musikgenre.

Välja, ta emot och spara en station

Välj frekvensband

Innan man väljer en station måste man välja ett frekvensband eller en mottagningstyp. Olika stationer är tillgängliga beroende på valt frekvensband eller typen av mottagning.

De typer av mottagning och de frekvensband som är tillgängliga beror på utrustning och land.

- Välj frekvensband eller mottagningstyp: AM*, FM/DAB, FM (för enheter som inte har DAB), Online*-radio.

Sök och välj en station

Du kan välja radiostationer på olika sätt. Alternativen skiljer sig mellan olika frekvensband eller typer av mottagning.

Välj via frekvensband (AM och FM)

- Aktivera frekvensbandet.
- Klicka på markören, bläddra igenom frekvensbandet och släpp upp när du når den frekvens du vill ha.
- **ELLER:** Tryck på en punkt i frekvensbandet. Markören kommer automatiskt hoppa till motsvarande frekvens.

Stationen för vald frekvens ställs in.

Välj från stationslistan (AM och FM/DAB)

Stationslistan visar de stationer som just nu går att ställa in. I AM-frekvensbandet kan du behöva uppdatera stationslistan om du inte längre är i det område där du senast öppnade stationslistan. I FM/DAB-frekvensbandet uppdateras stationslistan automatiskt.

- Öppna stationslistan
- Tryck på den station du vill lyssna på.

Den valda stationen ställs in. För FM/DAB väljs den mottagning som har bäst kvalitet automatiskt.

Sök och filtrera stationer (Online*-radio)

I Online-radioläge kan stationer filtreras utifrån kategorier och kan sökas med text.

- Öppna stationslistan.
- Välj den kategori utifrån vilken stationer ska filtreras.
- **ELLER:** Tryck på  för att starta textsökning. Inmatningsfältet visas.
- Mata in namnet på den station du vill lyssna på. Listan över hittade stationer uppdateras medan du matar in texten.
- Tryck på den station du vill lyssna på.

Den valda stationen ställs in.

Sök i SCAN-läge (AM och FM/DAB)

I SCAN-läget ställs stationerna automatiskt in i följd och var och en av dem spelas i ungefär 5 sekunder.

- För att börja SCAN-läget, tryck på **SCAN** under **Inställningar**.

SCAN-läget påbörjas och den station som just nu är inställd visas på skärmen. Bredvid den finns en SCAN-funktionsknapp.

- För att välja en station trycker du på SCAN.

SCAN-läget stannar och stationen ställs in. SCAN-funktionsknappen döljs.

Spara stationen på förvalsknapparna

Man kan spara upp till 36 stationer från olika frekvensband och mottagningstyper som favoriter med hjälp av förvalsknapparna.

- Ställ in den station du vill lyssna på.
- Ta fram förvalsknapparna.
- Tryck på förvalsknappen och håll den intryckt tills stationen är sparad.
- **ELLER:** Tryck på stationen i stationslistan och håll den intryckt. Förvalsknapparna visas.
- Tryck på förvalsknappen.

Stationen lagras på den valda förvalsknappen.



Om det redan fanns en station sparad på förvalsknappen skrivs den över med den nya stationen.

Specialfunktioner i radioläget

Trafikinformation (TP)

TP-funktionen bevakar sändningarna från en station med trafikinformation och spelar automatiskt upp dem i radioläget eller i multimediauppspelningen som är aktiv. För att göra detta måste du kunna ställa in en station med trafikinformation.

En del stationer utan egen trafikinformation stöder TP-funktionen genom att sända trafikmeddelanden från andra stationer (EON).

I AM-frekvensbandet eller i multimedialäget ställs en station med trafikinformation in automatiskt i bakgrunden när det finns en sådan tillgänglig.

Om det inte går att ställa in en station med trafikinformation söker enheten automatiskt efter en sådan station.

Det finns inte stationer med trafikinformation i alla länder.

Aktivera eller inaktivera TP-funktionen

- I radioläget eller multimedialäget, tryck på **Inställningar > Trafikstation (TP)**.

Online*-radio

Online-radio är en typ av mottagning för internetradiostationer och podcasts som är fristående från AM, FM och DAB. Tack vare sändningar över internet är mottagningen inte begränsad till en viss region.

Online-radio är endast tillgänglig genom det aktiva infotainmentsystemets internetuppkoppling. Användningen av online-radio kan medföra kostnader på grund av dataöverföring över internet.

- I online-radioläget ställer man in ljudkvaliteten till hög eller låg för att ställa in online-radion.

Stationslogotyper

I vissa av frekvensbanden kan stationslogotyper redan finnas förinstallerade i infotainmentsystemet.

Om **automatiskt urval av stationslogotyper** är aktiverat i inställningarna för FM/DAB-frekvensbandet, tilldelas stationerna automatiskt stationslogotyper.

I online-radioläget hämtar infotainmentsystemet stationslogotyperna från onlinedatabasen och tilldelar stationerna dem automatiskt.

Tilldela stationslogotyper manuellt

- I FM/DAB-läge, tryck på **Stationslogotyper**.
- Tryck på ikonen  och välj den station som ska tilldelas en stationslogotyp.
- Välj stationslogotypen. Upprepa proceduren med andra stationer om så önskas.
- **ELLER** via menyn **Inställningar > Stationslogotyper**.

Medialäge



Bild 133 Schematisk framställning: Multimedia

I medialäget kan man spela upp multimediafiler från datamedier och streaming-tjänster genom infotainmentsystemet.

Beroende på utrustningen kan följande datamedier användas:

- USB-förvaringsstöd (till exempel ett USB-minne, en mobiltelefon som är ansluten med USB).
- Bluetooth®-enhet (till exempel, en mobiltelefon eller en surfplatta).

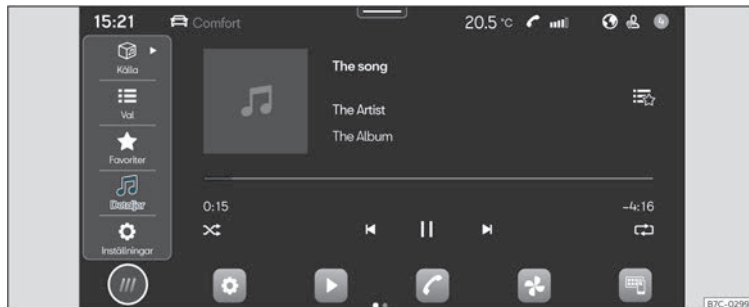
Beroende på utrustningen kan följande typer av multimediafiler spelas upp:

- Ljudfiler.
- Videofiler (beroende på system).

Man kan även använda streaming-tjänster. Tillgängligheten för streaming-tjänster beror på utrustning och land.

För att använda streaming-tjänster behöver man ha ett eget användarkonto hos tjänsten i fråga.

Öppna menyn MEDIA

- Tryck på HEM > ► >>> bild 133.

Öppna inställningarna

- Tryck på HEM > ► > ⚙️.

Begränsningar och anvisningar för datamedier

Datamedier kanske inte fungerar om de har utsatts för höga temperaturer eller har skadats. Följ tillverkarens anvisningar.

Kvalitetsskillnader mellan datamedier från olika tillverkare kan orsaka störningar i uppspelningen av multimedia.

Felaktig konfiguration av datamedier kan orsaka att de blir oläsliga.

Spellistor specificerar endast en uppspellningsordning och hänvisar till lagringsplatserna för multimediafiler inom mappstrukturen. I en spellista finns inga multimediafiler sparade. För att spela upp en spellista måste »

multimediafilerna finns på de lagringsplatser som spellistan anger.

Utrustningsfunktioner. Ljud, multimedia och uppkoppling:

- Uppspelning av multimedia och styrning via Bluetooth®.
- Ljuduppspelning av dessa format: AAC, ALAC, AVI, FLAC, MP3, MP4, WMA.
- Videouppspelning av dessa format: MPEG-1 och MPEG-2 (.mpg, .mpeg), ISO MPEG4, DivX 3, 4 och 5 Xvid (.avi), ISO MPEG4 H.264 (.mp4, .m4v, .mov), Windows Media Video 10 (.wmv, .asf).
- Spellistor på alla typer av enheter.
- Streaming av multimedia (online*).
- Multimediasökning.

Observera

CUPRA tar inget ansvar för filer på datamedier som förstörs.

Välja och spela upp en multimedialälla

Välja multimedialälla

Innan man spelar upp multimediafiler måste man först ansluta en multimedialälla.

För att använda streaming-tjänster måste man först vara ansluten till internet.

- Anslut en extern multimedialälla.
- Välj den anslutna mediakällan som ska användas för uppspelning.

Spela upp ljud- och videofiler

Man kan söka efter och spela upp multimediafiler från en tillgänglig multimedialälla på olika sätt.

Sök i mappstrukturen

Multimediafiler kan katalogiseras utifrån kategorier (till exempel album, artist, titel). I **Mina media** visas alltid denna kategori. Den klassiska mappstrukturen hos enskilda USB-datamedier finns också i **Mina media**.

- Aktivera mappstrukturen.
- Mappstrukturen för den valda multimedialällan visas. När **Mina media** väljs visas kategorierna (musik, videor, spellistor) och anslutna multimedialällor först.
- Sök efter den titel du önskar i mappstrukturen.
- **Eller:** Tryck på  för att starta textsökning. Inmatningsfältet visas.
- Mata in namnet på den önskade titeln. Listan över hittade titlar uppdateras medan du matar in texten.
- Tryck på önskad titel.

- Om vid uppspelningens början ditt val ligger i en mapp på en multimedialälla kommer de multimediafiler som finns i den också läggas till för uppspelning.
- Om en spellista spelas kommer alla tillgängliga titlar i spellistan att läggas till för uppspelning.
- Stäng ditt val med X.

Välj favoriter

I favoriter kan du spara titlar, musikgenrer, artister och album var för sig för uppspelning.

- Öppna favoriter ★.
- Tryck på den favorit du vill spela upp.

Beroende på ditt val läggs alla de titlar som hör till favoriten till för uppspelning.

Konfigurera streaming-tjänster

Beroende på utrustningen kan man använda streaming-tjänster direkt genom infotainmentsystemet. För att göra detta behöver man ett premium-konto hos streaming-tjänsten i fråga och logga in med sina inloggningsuppgifter i infotainmentsystemet. Man behöver även vara uppkopplad till internet.

- Välj  **Streaming** som multimedialälla.
- En lista över tillgängliga streaming-tjänster visas.
- Välj önskad streaming-tjänst.

- Följ de steg som anges i infotainmentsystemet.
- Streaming-tjänsten läggs till i listan över multimediakällor som en ny funktionsknapp.

Spara favoriter

Endast multimediafiler i **Mina media** i infotainmentsystemet kan sparas som favoriter. Du kan spara upp till 30 titlar, album, artister och musikgenrer som favoriter var för sig.

- Starta uppspelning.
- Öppna favoriter.
- Tryck på en favorit som inte är tilldelad.
- **Eller:** Tryck på en befintlig favorit och håll in i ungefär 3 sekunder.
- Välja från listan: Titel, album, artist, musikgenre.

- Spellista.

Valet sparas istället för den tidigare valda favoriten. Om favoriten redan var tilldelad kommer den tidigare sparade favoriten skrivas över.

De valbara alternativen i listan beror på de data som är kopplade till multimediafilen. Om till exempel inte musikgenren är angiven i musikfilen kan man inte spara musikgenre som favorit.

Om en videofil spelas upp kan endast den videofilen sparas som favorit.

Spela upp underhållning i infotainmentsystemet

I vissa infotainmentsystem kan videor spelas upp.

Videoläge

I videoläget kan en video spelas upp på infotainmentskärmen om den finns lagrad på ett datamedium, i **Mina media** eller kommer från en streaming-tjänst. I detta fall spelas videons ljud upp genom bilens högtalare.

Bilden visas endast när fordonet står stilla. När bilen är i rörelse stängs infotainmentskärmen av. Ljudet från videon kan fortfarande höras.

En stabil internetuppkoppling krävs för uppspelning från en streaming-tjänst. I sådant fall kan kostnader för dataöverföring uppkomma.

Navigering*

Inledning



Bild 134 Schematisk framställning: Navigeringssvy

Ett globalt satellitsystem fastställer bilens aktuella position och sensorerna som är monterade på bilen analyserar de rutter som körs. Alla uppmätta värden och möjliga trafikhändelser jämförs med de kartor som finns tillgängliga för att ge optimal navigering till målet.

Navigeringsmeddelanden och grafiska representationer vägleder dig till ditt resmål.

Navigeringshantering utförs på skärmen.

Beroende på land är inte alla funktioner i infotainmentsystemet tillgängliga på skärmen när du kör över en viss hastighet. Detta är inte ett fel utan beror på lagstiftning.

Navigeringsmeddelanden

Navigeringsmeddelanden är talade anvisningar för körning i förhållande till den aktuella ruten.

Typen och frekvensen av navigeringsmeddelanden beror på körsituationen, till exempel när vägledning till målet påbörjas, vid körning på motorväg eller i en cirkulationsplats, samt på inställningarna.

Om det exakta resmålet inte går att nå, till exempel för att det ligger i ett icke digitaliserat område visas anvisningar som rör adressen och avståndet till målet på skärmen.

Vid dynamisk navigering får du information om rapporterad köbildning längs ruten. Ett extra navigeringsmeddelande hörs om resvägen beräknas om på grund av kö.

Medan ett navigeringsmeddelande spelas upp kan ljudvolymen för det justeras. Efterföljande navigeringsmeddelanden kommer att spelas upp med den nyligen justerade volymen.

Begränsningar vid navigering

Om infotainmentsystemet inte kan ta emot data från GPS-satelliter, till exempel i en tunnel eller i ett parkeringsgarage under marken fortsätter navigeringen med bilens sensorer.

Även i områden som inte är digitaliserade helt eller delvis försöker infotainmentsystemet ge navigering.

Om navigeringsdata saknas eller är ofullständiga är de eventuellt inte möjligt att fastställa bilens exakta position. Det kan betyda att navigeringen inte är lika exakt som vanligt.

Vägar och gator förändras hela tiden (t.ex. nya vägar, vägarbeten, avstängda vägar, ändringar av gators namn och numrering). Om navigationsdata är föråldrade kan detta leda till fel eller inexakthet under navigeringen.

Hantera navigeringskartan

För att få en optimal visning kan man även styra navigeringskartan med ytterligare fingerrörelser.

Flytta kartan (tips: använd pekfingeret).

- Dra i kartan med fingret.

Zooma in (tips: använd pekfingeret).

- För att öka storleken på en viss position dubbelklickar man på kartan.

Zooma ut (tips: använd pek- och långfingerarna).

- Tryck på kartan med båda fingrarna samtidigt.

Ändra visning (tips: använd pekfingeret).

- Tryck två gånger på kartan och håll kvar fingret på skärmen.
- För att zooma ut kartvisningen drar du fingret uppåt. För att zooma in kartvisningen drar du fingret nedåt.

Ändra visning (tips: använd pek- och långfingerarna).

- Tryck på kartan med båda fingrarna samtidigt och håll kvar dem.
- För att zooma ut kartvisningen drar du ett finger mot det andra. För att zooma in kartvisningen drar du ett finger bort från det andra.

Luta visningen (tips: använd pek- och långfingerarna).

- Tryck på kartan med båda fingrarna samtidigt i en vågrät linje och håll kvar dem.
- För att luta kartvisningen framåt drar du fingrarna uppåt. För att luta kartvisningen bakåt drar du fingrarna nedåt.

Rotera visningen (tips: använd pek- och långfingerarna).

- Tryck på kartan med båda fingrarna samtidigt och håll kvar dem.

- För att rotera kartvisningen vrider du fingrarna medsols eller motsols.

Sparade data

Infotainmentsystemet sparar vissa data, till exempel ofta använda rutter och positionsdata för att göra inmatningen av resmål mer smidig och för att optimera navigeringen.

Radera sparade data

- Tryck på **Inställningar > Inställningar grundfunktioner > Radera** och sedan på **OK**

VARNING

Välj inställningar, ange resmål och ändringar för enbart navigering när bilen är stillastående.

Observera

- Om en vägledning passeras under vägvisningen kan navigeringen beräkna om ruten.
- Kvaliteten på de navigeringsmeddelanden som sänds av infotainmentsystemet avgörs av navigeringsdata och rapporterade trafikstockningar.
- Navigeringsmeddelanden spelas inte upp om ljudet är avstängt i infotainmentsystemet.

Navigatoringsfunktioner och symboler

Navigation

Navigatoringsfunktioner beror på utrustning och land.





Funktioner









- Inmatning av resmål och ruttberäkning (offline och online*).
- Anvisning med två navigatoringskartor samtidigt (skärm och instrumentpanel*).
- Uppdatering av online*-kartor.
- Förutseende navigering.
- 3D-stadskartor.
- Trafikinformation online*
- Dynamiska intressepunkter (POI)

Symboler på kartan





Knapparna och indikeringar beror på inställningarna och den aktuella körsituationen.

Symboler för trafikhändelser och intressepunkter visas på kartan, till exempel bensinstationer, tågstationer eller intressanta etappmål, förutsatt att navigeringen har sådana uppgifter»» sidan 183.



-  Aktuell position
-  Sök efter resmål.
-  Mål längs rutten.
-  Slutresmål



-  Hemadress
-  Arbetsadress
-  Favoritresmål
-  Ytterligare fönster med fler alternativ.
-  Ytterligare fönster med ruttalternativ.
-  Centrera kartbilden till den aktuella positionen.
-  Ändra visning: 2D orienterad norrut, 2D orienterad i färdriktningen eller 3D orienterad i färdriktningen.
-  Information om den aktuella navigeringen.
-  Kartans skala.

Symboler i det extra fönstret



- För att öppna det extra fönstret, tryck på .
-  Upprepa det senaste navigatoringsmeddelandet.
-  Volym på navigatoringsmeddelanden.
-  Kartbelysning i lägena automatisk, dag eller natt.
-  Ge nya vägledningsrutter.

Andra symboler

-  Ange detaljerat resmål för en adress.
-  Sök efter resmål.
-  Vanliga resmål.

-  Senaste resmål.
-  Favoritresmål
-  Tillbaka





Symboler i detaljer om färdväg

-  Aktuell position.
-  Resmål för aktuell vägvisning.

Intressepunktssymboler (POI)

Intressepunkter (POI) visas på kartan, förutsatt att navigeringen har uppgifter om dem.



Klicka på önskad intressepunkt (POI) för att starta navigering till den»» sidan 181.







-  Bensinstation.
-  Parkeringsplats.
-  Turistbyråer.
-  Tågstation.
-  Restaurang.

Trafikinformation.

Intressepunkter (POI) visas på kartan, förutsatt att navigeringen har uppgifter om dem »» sidan 183.

Klicka på en trafikhändelse för att öppna ett fönster med fler detaljer»» sidan 183.

-  Långsam trafik.
-  Trafikstockning.

-  Olycka.
-  Havererat fordon.
-  Halt väglag (is eller snö).
-  Vägen avstängd för trafik.
-  Halt väglag.
-  Fara.
-  Vågarbete.
-  Starka vindar.
-  Minskad sikt.

Navigatoringsdata

Infotainmentsystemet har ett internt navigeringsdataminne. Beroende på land kan nödvändiga navigeringsdata redan finnas förinstallerade.

För att ge korrekt navigering och för att göra det mesta av de funktioner som erbjuds bör infotainmentsystemet uppdateras regelbundet.

Om föråldrade data används kan det leda till fel under navigeringen. Aktuella rutter kan inte följas eller så kommer navigeringen leda till fel resmål.

Se till att navigeringsdata alltid är uppdaterade.

Online*-uppdatering av navigeringsdata

Navigeringsdata för de områden där du reser ofta uppdateras automatiskt i bakgrunden om det finns en internetuppkoppling och sekretessinställningarna är giltiga.

- Med tändningen påslagen uppdateras navigeringsdata automatiskt.

Manuell uppdatering av navigeringsdata

Aktuell navigeringsdata för större regioner, till exempel Västeuropa kan laddas ner från www.seat.com och lagras på USB-enheter. Navigering från USB-enheter är inte möjligt.

- Ladda ner navigeringsdata till en USB-enhet.
- Slå på bilens tändning.
- Anslut USB-enheten till infotainmentsystemet. Navigeringsdata uppdateras automatiskt i bakgrunden.

Kartversionen visas i **HOME >  Systeminformation**.

VARNING

Om navigeringsdata uppdateras manuellt under körning kan det orsaka olyckor med allvarliga personskador.

- Uppdatera navigeringsdata endast när bilen står still.

Observera

Automatisk uppdatering av navigeringsdata följer sekretessinställningarna. I "Inkognito"-läge görs inga uppdateringar.

Starta navigering





Beroende på land och utrustning finns det olika sätt att ange resmål.

De olika funktionerna för att ange resmål finns i huvudmenyn för navigering.

Öppna huvudmenyn för navigering

- Tryck på **HOME** > .

Välj resmålet och starta navigering

1. Tryck på .
2. Välj resmål. Du kan välja bland  **Vanliga resmål**,  **Senaste resmål** och  **Favoritresmål**.
ELLER: Tryck på  och ange adress i inmatningsskärmen.
ELLER: Detaljerad adress.
3. Tryck på **Start**. »

📍 Vanliga resmål

Sammanfattningen av resmål använder registrerade data för att föreslå möjliga resmål.

Välj resmålet och starta navigering

1. Tryck på 📍 och sedan på 📍.
2. Välj resmål. Navigeringen startar automatiskt.

Snabbstart: För snabbstart, tryck och håll in önskat resmål i några sekunder.

🕒 Tidigare resmål

Navigeringen sparar de senaste resmålen för att göra dem tillgängliga för navigering.

Välj resmålet och starta navigering

1. Tryck på 📍 och sedan på 🕒.
2. Tryck på önskat resmål.
3. Tryck på **Start**.

Snabbstart: För snabbstart, tryck och håll in önskat resmål i några sekunder.

☆ Favoritresmål

Spara upp till 20 resmål som favoriter.

För att spara ett resmål som favorit trycker du på ☆ i den delade skärmen när du anger resmål.

Välj resmålet och starta navigering

1. Tryck på 📍 och sedan på ☆.

2. Tryck på önskat resmål.
3. Tryck på **Start**.

📍 Observera

Ange resmålet så noggrant som möjligt. Om ett resmål anges inkorrekt kommer inte navigeringen kunna starta eller så kommer den leda dig till ett felaktigt resmål.

Starta navigering genom att välja från kartan

Navigeringskartan inkluderar aktiva områden på många platser som lämpar sig för att ange resmål. För att göra detta trycker man på önskad position eller plats på kartan. Om det finns kartdata för denna punkt kan man starta navigering.

Om det är möjligt att ange resmål genom kartan beror på tillståndet för data och är inte möjligt för alla positioner.

För att starta "offroad-navigering" trycker du på ett tomt område utan positionsdata.

Starta navigering

- Tryck på 📍.
- Flytta kartvisningen tills önskad position kan väljas. Navigeringskartan kan användas med ytterligare fingerrörelser»» sidan 179.
- Tryck på önskat resmål på kartan.

- Tryck på **Färdväg**.

Offroad-navigering*

"Offroad-navigering" beräknar rutter till önskade resmåls punkter som har okända data. När ett resmål ligger utanför kända vägar eller positionsdata hittar navigeringen rutten till nästa punkt med kända vägar och fyller i vägen till nästa resmål med en direkt koppling.

Starta navigering

- Flytta kartvisningen tills önskad position kan väljas. Navigeringskartan kan användas med ytterligare fingerrörelser»» sidan 179.
- Tryck på en punkt på kartan utan positionsdata.
- Tryck på **Färdväg**.

Starta navigering med hjälp av kontaktuppgifter

Starta navigeringen med kontaktens adressuppgifter. Kontakter som sparats utan adressuppgifter kan inte användas för navigering.

Starta navigering

- Tryck på 👤.
- Tryck på den kontakt du navigera till.
- Tryck på **Färdväg**.

Observera

Om adressuppgifterna för en kontakt inte längre stämmer kommer navigeringen fortfarande ta dig till den registrerade adressen. Kontrollera att kontaktens adress är uppdaterad.

Trafikinformation

Infotainmentsystemet tar automatiskt emot detaljerad trafikinformation om det finns en internetuppkoppling. Denna information visas med symboler och färgmarkering av vägnätet på kartan.

Trafikhändelser

Trafikhändelser, till exempel bilköer eller trafikstockning visas på kartan med symboler.

Med aktiv navigering visas trafikhändelser som finns längs den aktuella rutten i detaljerna om färdvägen. Sådana trafikhändelser kan undvikas >>> sidan 183 .

Varningsmeddelanden

Varningsmeddelanden visas med symboler på navigeringskartan på samma sätt som för trafikhändelser. I detta fall är källan till informationen ett annat fordon som har upptäckt risken och laddat upp informationen till tjänsteleverantören.

Risker som visas: Olycka, havererat fordon och halt väglag.

Trafikflödesindikering

Kartan visar trafikflöden utifrån aktuella trafikhändelser, och märker upp vägnätet med färger.

- **Orange:** Långsam trafik.
- **Röd:** Trafikstockning.

Observera

Mottagningen av trafikinformation sker enligt sekretessinställningarna. I läget maximal integritet tas ingen trafikinformation emot. Spårning eller platsnivåinställning behövs.



Funktionsbeskrivningar

Detaljer om färdväg

Detaljer om färdväg innehåller information om alla händelser, till exempel startposition, etappmål, trafikhändelser, intressepunkter och resmål, förutsatt att navigeringen har dessa uppgifter.

Om du trycker på en händelse öppnas ett nytt fönster med fler alternativ. Alternativen beror på typen av händelse samt inställningar.

Öppna och stäng detaljer om färdväg

- För att öppna, tryck på  eller gör en sveprörelse.
- För att stänga, tryck på  eller gör en sveprörelse.

Ändra navigering

För att ändra navigeringen flyttar du etappmålen till resmålen i TripView-vyn.

- Håll in önskat resmål tills det är markerat.
- Flytta resmålet till önskat läge.
- Släpp upp fingret från skärmen. Färdvägen beräknas om.

Undvika trafikhändelser

Detaljer för färdvägen visar aktuella trafikhändelser om navigeringen har sådana uppgifter. Undvik trafikhändelser genom att ändra detaljer för färdväg >>> sidan 183 .

- Tryck på en trafikhändelse.
- Tryck på **Undvik**. Färdvägen beräknas om.

Delad skärm

När man hanterar navigeringsfunktioner kan ett extra fönster med fler alternativ öppnas. De möjliga alternativen beror på vilken funktion som används. »

Stänga det extra fönstret

- Tryck på en tom yta utanför det extra fönstret.
- **ELLER:** Tryck på X.
- **ELLER:** Tryck på **Acceptera**.

Funktioner i det extra fönstret:

Visa på kartan	Visa det som är valt på kartan.
Lägg till etappmål	Lägg till etappmål i navigeringen.
Direkt färdväg	Starta direkt navigering.
Radera	Radera ett etappmål från navigering.
Undvik	Undvik trafikhändelser. Färdvägen beräknas om.
Avbryta navigering	Avslutar den aktuella navigeringen.
X	Stänger det extra fönstret.

Funktioner i det extra fönstret:



Lägg till ett resmål som favorit.

Inläring av användarbeteende

När bilen är i rörelse sparar navigeringen de färdvägar och resmål som används för att automatiskt ta fram förslag på resmål. Resmålen lärs in utifrån tid på dagen och veckodag.

Navigeringen kan föreslå upp till 5 färdvägar samtidigt. De föreslagna färdvägarna kan skilja sig från färdvägarna vid normal navigering.

Om ett av de föreslagna resmålen väljs startas navigering till detta resmål.

Navigeringen följer den valda färdvägen tills bilen avviker från den. I sådant fall beräknas vägen om och tar dig tillbaka längs den mest direkta vägen till det ursprungligen valda resmålet.

Viktiga trafikstockningar tas med i beräkningen för navigering, och undviks om det finns alternativa vägar tillgängliga, förutsatt att navigeringen har sådana uppgifter.

Man kan aktivera och inaktivera funktionen när som helst.

Aktivera och inaktivera inläring av användarbeteende

Inställningen finns i motsvarande navigeringsmeny > **Inställningar grundfunktioner**.

- För att aktivera funktionen, aktivera **Inläring av användarbeteende**.
- För att inaktivera funktionen, inaktivera **Inläring av användarbeteende**.
- För att radera sparade data, tryck på **Radera användarbeteende**.

Telefongränssnitt

Inledning



Bild 135 Schematisk framställning: Telefonvy

Du kan använda telefongränssnittet till att ansluta din mobil till infotainmentsystemet och styra telefonfunktioner genom det. Ljudet spelas upp genom bilens högtalare.

Du kan ansluta upp till två mobiltelefoner till infotainmentsystemet samtidigt.

Höga hastigheter, dåliga väder- eller vägförhållanden och bullrig omgivning (även utanför bilen) samt mottagningskvaliteten kan påverka kvaliteten på ett telefonsamtal i bilen.

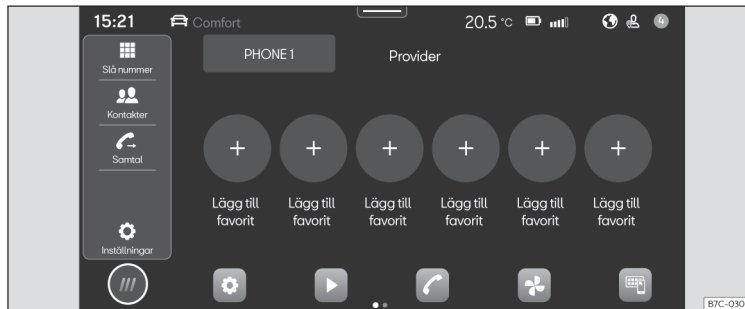
i Observera

- I regel behöver en enhet (till exempel en mobiltelefon) parkopplas med bilen endast en gång. Man kan återupprätta enhetens anslutning till infotainmentsystemet över Bluetooth® eller Wi-Fi närhelst du vill utan att behöva parkoppla dem igen.
- Tillgängligheten av vissa telefonfunktioner kommer att bero på den mobiltelefon som är ansluten till infotainmentsystemet.





Telefongränssnitt utrustning och symboler

Utrustningsfunktioner

- Handsfreefunktion.
- Använd upp till två telefoner samtidigt.
- Telefonbok med maximalt 5 000 kontakter.
- SMS-funktioner via Bluetooth®*: läsa SMS, skriva SMS (inklusive mallar), uppspelning av SMS, meddelandehistorik.
- E-postfunktioner via Bluetooth®*: läsa e-post, skriva e-postmeddelanden. »

- Anslutning till trådlös laddning som tillval.
- Anslutning till mikrofon monterad i bilen.

Symboler i huvudmenyn

-  Kontakter.
-  Lista över inkommande och utgående samtal.
-  Ange telefonnummer.
-  Textmeddelanden (SMS och e-post).*
-  Inställningar för telefongränssnitt.











Symboler för samtal

Symbolerna kan skilja sig mellan infotainmentsystem.



-  Starta ett samtal eller lägg det överst.
-  Avsluta eller avvisa ett samtal.
-  Öppna kontaktlista.
-  Ange telefonnummer.
-  Stäng av ljud för handsfree
-  Parkera samtal.
-  Återuppta samtal.
-  Starta gruppsamtal.
-  Växla samtal till privat läge.
-  Starta ett nödsamtal.
-  Få hjälp vid ett haveri.

- i** Få information om CUPRA-varumärket och utvalda ytterligare trafik- och rese-tjänster.
-  Röstbrevlåda.

Symboler för samtalslista

- För att öppna samtalslistan, tryck på .
-  Inkommande samtal.
-  Utgående samtal.
-  Missat samtal.
-  Telefonnummer (företag).
-  Telefonnummer (privat).
-  Mobiltelefonnummer (företag).
-  Mobiltelefonnummer (privat).
-  Fax (privat).
-  Fax.

Symboler för textmeddelanden*

- Symbolerna kan skilja sig mellan infotainmentsystem.
- För att öppna textmeddelanden, tryck på .
 -  Aktivera röststyrningkommandon»»» sidan 170.
 -  Mallar för textmeddelanden.

Platser med särskilda bestämmelser

Stäng av mobiltelefonen och telefongränssnittet på platser med explosionsrisk. Dessa platser är inte alltid tydligt uppmärskade. Några exempel på sådana platser:

- I närheten av kemiska ledningar och behållare.
- Nedre däck på båtar och färjor.
- I närheten av fordon som drivs med flytande gas (till exempel propan eller butan).
- På ställen med kemikalier eller partiklar som mjöl, damm eller metallpulver i luften.
- Alla andra ställen där motorn eller telefonen måste stängas av.

VARNING

Stäng av mobiltelefonen i områden med explosionsrisk!

Observera

I områden där särskilda bestämmelser gäller eller där det är förbjudet att använda mobiltelefoner måste dessa alltid stängas av. Strålningen från mobiltelefoner som är på kan störa känslig teknisk och medicinsk utrustning och eventuellt leda till att utrustningen slutar fungera eller förstörs.

Parkoppla, ansluta och hantera

Krav för parkoppling:

- Bluetooth® är aktiverat på mobiltelefonen.
- Bluetooth® är aktiverat infotainmentsystemet.
- Beroende på den mobila enheten kan det vara nödvändigt att ha Bluetooth®-menyn öppen eller aktivera alternativet **Synlight** så att infotainmentsystemet kan hitta enheten.

Parkoppla en mobiltelefon som lämpar sig för telefoni med infotainmentsystemet för att använda funktionerna i telefongränssnittet. Vid det första anslutningstillfället parkopplas mobiltelefonen med infotainmentsystemet. Detta sparar en användarprofil»» sidan 187.

Parkopplingen kan ta några minuter. Funktionerna som är tillgängliga beror på den mobiltelefon som används och dess operativsystem.

Parkoppla en mobiltelefon

- Öppna listan över tillgängliga Bluetooth®-enheter i mobiltelefonen och välj namnet på infotainmentsystemet.
- Notera och bekräfta vid behov de meddelanden som visas på mobiltelefonen och i infotainmentsystemet. Om parkopplingen lyckades sparas telefonens data i användarprofilen.

- *Valfritt:* Bekräfta meddelandet om dataöverföring på mobiltelefonen.

Aktiv och passiv anslutning

För att använda funktionerna i telefongränssnittet måste det finnas minst en mobiltelefon *ansluten* till infotainmentsystemet. Om det finns flera mobiltelefoner som är anslutna till infotainmentsystemet kan man växla mellan aktiva och passiva anslutningar. För att använda telefongränssnittet med önskad mobiltelefon ska man upprätta aktiv anslutning till infotainmentsystemet.

Skillnad mellan anslutningstyper

Primär	Mobiltelefonen är parkopplad och ansluten. Telefongränssnittets funktioner utförs med datauppkopplingen för denna mobiltelefon.
Sekundär	Mobiltelefonen är parkopplad och ansluten. Samtal kan hanteras med telefonbok, meddelanden eller andra funktioner kommer inte att vara aktiva.

Parkopplade mobiltelefoner sparas i infotainmentsystemet även om de inte är anslutna i stunden.

Ansluta en mobiltelefon

Krav: mobiltelefonen är parkopplad med infotainmentsystemet.

- Bluetooth® är aktiverat på mobiltelefonen.

Upprätta en aktiv anslutning

Krav: flera mobiltelefoner är anslutna till infotainmentsystemet samtidigt.

- Välj den önskade mobiltelefonen ur rullgardinsmenyn. Alla andra mobiltelefoner försätts automatiskt i läget passiv anslutning.

Användarprofiler

För var och en av de parkopplade mobiltelefonerna skapas automatiskt en individuell användarprofil. I användarprofilen sparas data från mobiltelefonen, till exempel kontaktuppgifter eller inställningar. Maximalt fyra användarprofiler kan sparas i infotainmentsystemet samtidigt.

VARNING

Om parkoppling sker under körning kan det orsaka en olycka eller personskada.

- **Parkoppla endast när bilen står stilla.**

Observera

- Vid parkoppling av vissa mobiltelefoner visas en PIN-kod på mobiltelefonens skärm. Ange denna kod i infotainmentsystemet för att slutföra parkopplingen.
- När infotainmentsystemet är i meny Kända mobiltelefoner är den trådlösa laddaren inaktiverad. När denna meny stängs aktiveras den trådlösa laddaren igen.

Grund- och komforttelefoni

Beroende på utrustning kan två typer av telefongränssnitt användas:

- Grundtelefongränssnitt.
- Komforttelefongränssnitt.

Grundtelefongränssnitt

Grundtelefongränssnittet använder Bluetooth®-profilen HFP för överföring. Detta gränssnitt gör att telefonfunktionerna kan användas genom infotainmentsystemet med uppspelning genom bilens högtalare.

Komforttelefongränssnitt

Liksom grundtelefongränssnittet använder komforttelefongränssnittet Bluetooth®-profilen HFP.

Komforttelefongränssnittet kan utrustas med funktionen trådlös laddning»» sidan 189.

För att använda den trådlösa laddaren måste en lämplig mobiltelefon placeras korrekt i förvaringsfacket. Mobiltelefonen kommer sedan ansluta till bilens antenn. Detta förbättrar mottagningen och samtalens ljudkvalitet.

Att ringa

Öppna telefongränssnittet



- Tryck på **HEM** > .

Ringa ett samtal

Välj ett telefonnummer för att påbörja ett samtal. Det finns olika funktioner för att välja ett telefonnummer:



Kontakter

Om en kontakt har flera telefonnummer registrerade måste man välja ett.

- Tryck på  och tryck på ett nummer i listan för att ringa upp.
- **ELLER:** Tryck på  och ange kontaktens namn i inmatningsfältet för att söka efter den. Tryck på kontakten för att ringa upp.
- **ELLER:** Tryck på en favorit i telefongränssnittets huvudmeny för att ringa upp.

Samtal



Telefongränssnittet visar samtalslistan från mobiltelefonen. Ring upp genom samtalslistan.

- Tryck på  > **Alla** och tryck på ett nummer i listan för att ringa upp.
- **ELLER:** Tryck på  och filtrera posterna i samtalslistan (till exempel missade samtal eller inslagna nummer). Tryck på ett nummer i den filtrerade listan för att ringa upp.

Slå nummer

Ange ett telefonnummer manuellt för att påbörja ett samtal. Medan ett telefonnummer

anges visas kontakter som överensstämmer med numret på infotainmentsystemets skärm.

- Tryck på  och ange telefonnumret.
- Tryck på  för att ringa upp

Det senaste numret rings upp genom att trycka på och hålla in knappen  på multifunktionsratten.

Skicka meddelanden*

Beroende på den mobiltelefon och det infotainmentsystem som används kan man skicka och ta emot SMS och e-post genom telefongränssnittet.

Skicka ett SMS

- Tryck på  > **Textmeddelande** > **Skriv nytt meddelande** och skriv meddelandet på skärmen.
- Ange den kontakt du vill skicka till i sökfältet.
- För att skicka meddelandet, tryck på **OK**.

Skicka ett e-postmeddelande

- Tryck på  > **E-postmeddelande** > **Skriv nytt meddelande** och skriv meddelandet på skärmen.

- Ange den kontakt du vill skicka till i sökfältet.
- För att skicka meddelandet, tryck på **OK**.

Telefonbok, favoriter och snabbvalsknappar

Vid den första anslutningen av en telefon till infotainmentsystemet sparas telefonboken i infotainmentsystemet. Eventuellt måste dataöverföringen bekräftas på mobiltelefonen.

Varje gång telefonen ansluts igen uppdateras telefonboken.

Om det finns stöd för gruppsamtal kan telefonboken öppnas under samtal. Om den finns en bild i kontakten kan den visas i brevid posten i listan.

Favoriter

En snabbvalsknapp kan tilldelas en favorit i telefonboken, upp till högst sex favoriter. Om det finns en bild i kontakten visas den på snabbvalsknappen.

Alla snabbvalsknappar måste redigeras manuellt och tilldelas en användarprofil.

Tilldela en snabbvalsknapp

• I menyn **Favoriter** trycker du på knappen + och öppnar sedan telefonboken för att välja en kontakt som favorit. Om kontakten har flera telefonnummer måste man välja ett nummer ur listan.

Ändra snabbvalsknappen

• För att ändra eller radera en favoritkontakt trycker du på ikonen ✎ i menyn **Favoriter**. Man kan redigera en eller flera favoriter.

Ring upp en favorit

• Tryck på snabbvalsknappen.

Observera

Favoriter uppdateras inte automatiskt. Om man vill ändra en kontakts telefonnummer måste man tilldela snabbvalsknappen igen.

Connectivity Box*



Bild 136 I mittkonsolen: platta för anslutning av mobiltelefon.

Connectivity Box innehåller funktionen *Trådlös laddare*.

(Wireless Charger)

Den trådlösa laddaren gör det möjligt att ladda mobila enheter med Qi-teknik¹⁾ utan att använda någon kabel.

För att ladda mobiltelefonen trådlöst:

- Lägg din bärbara enhet i mitten av plattan med displayen uppåt»» **bild 136** »» .

Se till att det inte finns någonting emellan plattan och mobiltelefonen. »

¹⁾ Med hjälp av Qi-tekniken kan du ladda din mobiltelefon trådlöst.

Mobiltelefonen börjar laddas automatiskt. Se din telefons instruktionsbok eller besök CUPRAs webbplats för mer information om ifall din mobila enhet har stöd för Qi-teknik.

⚠ VARNING

- Mobiltelefonen kan bli varm p.g.a. den trådlösa laddningen. Tänk på detta innan du tar i den.
- Det får inte finnas några metallföremål eller andra föremål mellan mobiltelefonen och höljet för att förhindra att funktionerna hos Connectivity Box påverkas.

i Observera

- Din mobila enhet måste stödja Qi:s gränssnittsstandard för induktiv laddning för att fungera korrekt.
- Laddningstiden och temperaturen varierar med den enhet som används.
- Den maximala laddningskapaciteten är 5 W.
- Qi-tekniken kan bara ladda en bärbar enhet åt gången.
- Du rekommenderas att hålla motorn igång för att garantera att den trådlösa laddningen fungerar korrekt.
- När en telefon med Qi-teknik ansluts via USB kommer laddningen ske på det sätt som specificeras av tillverkaren.

Multimedia

USB-porten



Bild 137 Mittkonsol: USB-port.



Bild 138 Bakre delen av mittkonsolen: USB-kontakter med laddningsfunktion.

använda för laddning eller som strömtag.

Dessa USB-portar sitter på baksidan av konsolen mellan framsätena»» bild 138.

USB-porten sitter i förvaringsfacket i mittkonsolen fram»» bild 137.

Beroende på utrustning och land kan bilen även vara utrustad med USB-kontakter **att**

Köra

Starta och köra

Starta och stanna motorn

Tändnings- och startknapp



Bild 139 Startknapp

Motorn kan startas med en startknapp (Press & Drive). För att göra detta måste det finnas en giltig nyckel i bilen vid fram- eller baksätena eller på mittkonsolen.

Knappen **START ENGINE STOP** är placerad längst ner på mittkonsolen eller, beroende på version, på multifunktionsratten.

I bilar med Keyless Access»» sidan 91 -system kan motorn även startas med nyckeln i bagageutrymmet.

När förardörren öppnas när man stiger ur bilen aktiveras det elektroniska låset på rattstängan om tändningen är inaktiverad.

Slå av/på tändningen

Om du bara vill slå på tändningen (utan att starta motorn) trycker du snabbt en gång på startknappen **utan att trycka ned** bromspedalen eller kopplingen »» .

Texten på tryckknappen **START ENGINE STOP** blinkar som hjärtslag när systemet är redo för att tändningen ska slås på eller av¹⁾.

Automatisk avslagning av tändningen

Om föraren lämnar bilen och tar med sig nyckeln med tändningen påslagen slås inte tändningen av automatiskt. Tändningen slås av genom att trycka på låsknappen på fjärrkontrollen  eller genom att trycka på sensorytan på dörrhandtaget»» bild 77 .

Automatisk avslagning av tändningen på bilar med start-stopp-system

Tändningen slås av automatiskt när bilen stoppas och den automatiska motoravstängningen är aktiv, om:

- Förarens säkerhetsbälte inte är fastspänt.
- Föraren inte trycker ned någon pedal.
- Förardörren är öppen.

Efter automatisk avstängning av tändningen när halvljuset  är påslaget, förblir positionsljusen påslagna i ca 30 minuter (om batteriet är tillräckligt laddat). Om föraren låser bilen eller släcker ljusen manuellt, släcks positionsljusen.

Funktion för att starta om motorn

Om ingen nyckel kan identifieras in i bilen efter att motorn stannat har du bara 5 sekunder på dig att starta om den. En varning visas på skärmen på instrumentbrädan.

Efter denna tid är det inte möjligt att starta bilen om det inte finns en godkänd nyckel in i bilen. »

¹⁾ Gäller versioner med startknappen på mittkonsolen.

⚠ VARNING

När du slår på tändningen får du *inte* trycka ned broms- eller kopplingspedalen. I annat fall kan motorns starta omedelbart.

⚠ VARNING

Vårdslös eller felaktig användning av bilnycklarna kan leda till olyckor och allvarliga skador.

- Lämnar aldrig kvar någon nyckel i bilen när du lämnar bilen. Barn eller obehöriga personer kan låsa bilen, starta motorn eller slå på tändningen och använda elektronisk utrustning.

i Observera

- Innan du lämnar bilen, koppla alltid från tändningen och ta hänsyn till eventuella instruktioner på instrumentpanelen.
- Om bilen står stilla under en längre tid med tändningen på och motorn avstängd, kan bilbatteriet laddas ur och det kan bli omöjligt att starta motorn.
- Om du trycker ned knappen **START ENGINE STOP** under STOPP-fasen stängs tändningen av och tryckknappen blinkar¹⁾.
- Om indikationen "Start-stopp-system inaktiverat: Starta motorn manuellt", kom-

mer knappen **START ENGINE STOP** att börja blinka¹⁾.

Starta motorn

- Bilar med automatisk växellåda: Ställ väljarspaken i **P** eller **N**, tryck ned bromspedalen och håll den nedtryckt tills motorn startar.
- Tryck på startknappen **»» bild 139**; tryck inte på gaspedalen. Det måste finnas en giltig nyckel i bilen för att motorn ska starta. När motorn har startats lyser lampan i knappen **STARTENGINESTOP** med fast sken för att indikera att motorn är igång¹⁾.
- Släpp startknappen när motorn startar.
- Om motorn inte startar, avbryt och vänta ungefär 1 minut innan du försöker igen. Om så behövs, utför nödstart **»» sidan 194**.

⚠ VARNING

Låt inte motorn vara igång i slutna utrymmen då det finns risk för förgiftning.

- Avgaserna innehåller kolmonoxid, en luktlös och färglös giftig gas som kan orsaka medvetlöshet och dödsfall.

⚠ VARNING

Kliv inte ur bilen medan motorn är igång, särskilt om en växel är ilagd. Bilen kan sedan plötsligt röra sig eller något märkligt kan inträffa som kan orsaka skada, brand eller allvarlig skada.

⚠ VARNING

Använd aldrig kallstartssprayer eftersom dessa kan explodera eller få motorn att gå med höga varvtal. Det medför en olycksrisk.

ⓘ VIKTIGT

- Startmotorn eller motorn kan skadas om du försöker starta om motorn direkt efter att motorn har stängts av.
- När motorn är kall bör du undvika höga motorvarvtal, körning med full gas och överbelastning av motorn då detta medför risk för skador på motorn.

🌿 Miljövärd

Värm inte upp motorn genom att köra motorn med fordonet stillastående. Börja köra omedelbart och kör försiktigt. Detta hjälper motorn att uppnå drifttemperatur snabbare och minskar utsläpp.

¹⁾ Gäller versioner med startknappen på mittkonsolen.

Observera

- Elektriska komponenter med hög strömförbrukning stängs av tillfälligt när motorn startar.
- Vid start med kall motor kan bullernivån ökas en kort stund. Detta är normalt och inget du behöver oroa dig över.

Stänga av motorn

- Stanna bilen helt >>> .
- Ställ väljarspaken i läge P.
- Lägg i den elektroniska parkeringsbromsen.
- Tryck kort på startknappen >>> **bild 139**.

Nödfrånkoppling

Om motorn inte stängs av efter att du kort tryckt på startknappen måste en nödfrånkoppling utföras:

- Tryck två gånger på startknappen inom 3 sekunder eller håll den intryckt mer än 1 sekund >>>  i Tändnings- och startknapp på sidan 192.

VARNING

Stäng aldrig av motorn medan bilen är i rörelse. Det kan leda till att du tappar kontrollen över bilen och orsaka olyckor och allvarliga skador.

- Krockkuddarna och bältessträckarna fungerar inte när tändningen är avslagen.
- Servobromsen fungerar inte med motorn avslagen. Det blir nödvändigt att trycka ned bromspedalen hårdare för att bromsa bilen.
- Servostyrningen fungerar inte när motorn inte går. Du behöver mer kraft för att styra när motorn är avstängd.
- Om tändningen stängs av, kan rattstängens låsas och det blir omöjligt att kontrollera bilen.

VARNING

Ta alltid nyckeln med dig när du lämnar fordonet. Det är extra viktigt om det finns barn i fordonet eftersom de annars kan starta motorn eller använda elektrisk utrustning (t.ex. elfönsterhissar), vilket kan leda till personskador.

VIKTIGT

- Om fordonet stannas och start-stoppsystemet* stänger av motorn förblir tändningen påslagen. Se till att tändningen är avstängd innan fordonet lämnas så att batteriet inte laddas ur.
- Om motorn har använts med höga varvtal en längre tid kan den bli överhettad när den stängs av. För att undvika skada ska du låta motorn arbeta på tomgång i cirka två minuter innan du stänger av den.

Observera

Efter att motorn har stängts av kan kylarfläkten gå i upp till 10 minuter, även om tändningen har stängts av. Det är också möjligt att fläkten slår på sig själv om kylmedlets temperatur ökar på grund av värmen som ackumuleras i motorrummet eller på grund av att det utsatts för solstrålning under längre tid.

Elektronisk startspärr

Den elektroniska startspärren förhindrar obehöriga personer från att köra fordonet.

I nyckeln finns det ett chip som automatiskt inaktiverar den elektroniska startspärren.

Den elektroniska startspärren aktiveras automatiskt när nyckeln befinner sig utanför bilen.

Om följande meddelande visas på instrumentpanelens display: **SAFE**, så kan bilen inte startas.

Motorn kan bara startas med en originalnyckel för CUPRA med rätt kod.

Observera

Perfekt funktion säkerställs för fordonet om originalnycklar för CUPRA används.

Nödstartfunktion



Bild 140 Till höger om rattstängens: nödstart.

Om ingen giltig nyckel kan identifieras inne i bilen krävs en nödstart. Relevant meddelande visas på instrumentpanelen. Detta kan exempelvis hända när nyckelbatteriet är nästan urladdat:

- Håll nyckeln intill rattstängens » **bild 140** högra list omedelbart efter att du har tryckt på startknappen, så nära Kessy-logotypen som möjligt.
- Tändningen kopplas och motorn startar automatiskt.

Anvisningar för föraren visas på instrumentpanelens display

Tryck på bromsen

• Det här meddelandet visas i fordon med automatisk växellåda om föraren försöker starta motorn utan att ha bromspedalen nedtrampad.

Välj N eller P

• Det här meddelandet visas om du försöker starta eller stoppa motorn när den automatiska växellådans väljarspak inte är i läge P eller N. Motorn kan endast startas och stoppas i dessa lägen.

Aktivera läge P, bilen kan förflyttas, dörrarna kan endast stängas i läge P.

• Det här meddelandet visas av säkerhetsskäl tillsammans med en ljudvarning om den automatiska växellådans väljarspak inte är i läge P efter att tändningen har stängts av. För väljarspaken till läge P, annars kan bilen börja rulla.

Byte av växel: väljarspak i kör läge!

• Det här förarmeddelandet visas när väljarspaken inte är i läge P när förardörren öppnas. En ljudsignal hörs också. För väljarspaken till läge P, annars kan bilen rulla iväg.

Tändningen påslagen

• Det här förarmeddelandet visas samtidigt som en summer ljuder om förardörren öppnas när tändningen är på.

"My Beat"-funktion*

✓ Gäller bilar med motorstartknappen på mittkonsolen.

För bilar med en snabbknapp finns "My Beat"-funktionen. Denna funktion ger en extra angivelse för bilens tändningssystem.

När du kliver i bilen blinkar startknappen » **bild 139** för att dra uppmärksamheten till den.

När tändningen är på/av blinkar motorstartknappen. När tändningen slås av släcks startknappen efter några sekunder.

Med motorn i drift fortsätter lampan i startknappen att lysa för att indikera att motorn är i drift. Den tid som förflyter mellan tidpunkten då användaren startar bilen med startknappen och då belysningen ändras från blinkande till fast beror på den specifika motorstorlekens egenskaper. När startknappen används för att stänga av motorn börjar knappen att blinka igen.

I bilar med start-stoppsystem ger "My Beat"-funktionen även ytterligare information:

- När motorn stängs av under stoppfasen förblir lampan i startknappen tänd då start-stoppsystemet är aktivt även om motorn är avstängd.
- Om motorn inte kan startas igen med start-stoppsystemet, » sidan 195 , och måste startas manuellt, blinkar startknappen för att indikera detta.

Start-stoppsystem

Signallampor

Lyser

Start-stoppsystemet är tillgängligt, automatisk motoravstängning är aktiv.

Lyser

Start-stoppsystemet är inte tillgängligt eller har kopplats från.

Anvisningar för föraren visas på instrumentpanelens display

Start-stoppsystemet inaktiverat. Starta motorn manuellt

- Denna indikering för föraren visar att start-stoppsystemet **inte** kan starta motorn igen.

Start-stoppsystem: Fel! Funktionen är inte tillgänglig

- Ett fel har uppstått i start-stoppsystemet. Ta bilen till en verkstad för att åtgärda felet.

Beskrivning och användning

Start-stoppsystemet hjälper dig att spara bränsle och minska CO₂-utsläppen.

I start-stoppläget stängs motorn av automatiskt när bilen stannar. Tändningen förblir påslagen. Motorn sätts sedan på automatiskt när det behövs.

I detta scenario förblir lampan i **START ENGINE STOP** tänd¹⁾.

När tändningen slås på aktiveras start-stoppsystemet automatiskt.

Mer information om start-stoppsystemet hittar du i infotainmentsystemet genom att

trycka på funktionsknappen  > **Visning** > **BiLstatus**.

Starta och stanna motorn

- Bromsa bilen tills den stannar och håll kvar foten på bromspedalen eller aktivera Auto Hold*-systemet så att bilen fortsätter bromsas. Motorn stängs av. Varningslampan (A) visas på displayen. Motorn kan stängas av innan bilen stannar helt (ca 7 eller 2 km/h beroende på bilens växellåda).
- När du släpper upp bromspedalen startar motorn igen. Varningslampan släcks. Med Auto Hold*-systemet startar inte motorn om du lyfter foten från bromspedalen. Bilen startar när du trycker på gaspedalen.

Grundläggande krav för start-stoppläget



- Förardörren måste vara stängd.
- Förarens säkerhetsbälte måste vara fastspänt.
- Motorhuvn måste vara stängd.
- Motorn har nått drifttemperatur.
- Backväxeln får inte läggas i.
- Bilen får inte stå i en väldigt brant backe. »

¹⁾ Gäller versioner med startknappen på mittkonsolen.

Motorn stängs inte av av olika anledningar

Innan du stannar bilen verifierar systemet huruvida vissa villkor är uppfyllda. Motorn stängs **inte** av i exempelvis följande situationer:

- Motorn har ännu inte nått driftstemperaturen som krävs för start-stopp-läget.
- Den temperatur som valts för klimatanläggningen har inte uppnåtts.
- Kupétemperaturen är mycket hög/låg.
- Avfrostningsknappen är aktiverad»» sidan 141.
- Parkeringshjälpen* är påslagen.
- Batteriet är nästan tomt.
- Ratten är alltför vriden eller håller på att vridas.
- Om det finns risk för imma.
- Efter att backväxeln har ansatts.
- I situationer med mycket brant lutning.

 visas på kombiinstrumentets displayenhet. Det visas också i förarinformationssystemet*, START  STOP.

Motorn startar av sig själv

När motorn stannar kan det normala systemläget avbrytas i följande situationer: Motorn startar om av sig själv utan inblandning från föraren.

- Kupétemperaturen skiljer sig från temperaturen som valts i klimatanläggningen.
- Avfrostningsknappen är aktiverad»» sidan 141.
- Bromsen har tryckts ner flera gånger efter varandra.
- Batteriet är alltför tomt.
- Hög strömförbrukning.

Ytterligare information gällande den automatiska växellådan

Förutom i Tiptronic-läget stängs motorn även av när väljarspaken är i lägena **P**, **D**, **N** och **S**. När väljarspaken är i läge **P** förblir motorn avstängd när du släpper upp bromspedalen. För att starta motorn igen måste gaspedalen tryckas ner, en annan växel läggas i, eller bromspedalen släppas upp.

Om väljarspaken sätts i läge **R** medan bilen står stilla kommer motorn att starta igen.

Växla från **D** till **P** för att förhindra att motorn startar av misstag när du växlar förbi **R**.

Extra information om bilar med adaptiv farthållare (ACC)

I bilar med adaptiv farthållare kommer motorn att starta igen under vissa driftförhållanden om radarsensorn känner av att bilen framför kör iväg igen.

VARNING

- Slå aldrig av motorn innan fordonet är stillastående. Bromsens och styrningens funktionalitet kan inte garanteras fullt ut. Det krävs mer kraft för att vrida på ratten eller för att bromsa. Detta kan orsaka en olycka och till och med allvarliga skador.
- För att undvika personskador ska du se till att start-stopp-systemet är avstängt vid arbete i motorrummet»» sidan 197.

VIKTIGT

Start-stopp-systemet måste alltid vara avstängt vid körning genom översvämmade områden»» sidan 210.

Observera

- Du kan styra huruvida motorn ska stängas av eller ej genom att minska och öka den ansatta bromskraften. När fordonet står still kommer motorn inte att stanna om bromspedalen endast är nedtryckt en aning, i t.ex. trafikstörningar med regelbundna stopp och starter. Så fort ett högre tryck sätts på bromspedalen stannar motorn.
- När du stannar måste bromspedalen vara nedtryckt för att säkerställa att bilen inte börjar rulla.
- Om väljarspaken placeras i läge **D**, **N** eller **S** efter att backväxeln har lagts i måste bilen nå en hastighet på 10 km/h vid

framåtkörning för att systemet ska kunna stanna motorn.

Koppla ur och in start-stoppsystemet manuellt



Bild 141 Mittkonsol: Knappen för start-stoppsystemet.

Om du inte vill använda systemet kan det stängas av manuellt.

- För att slå på/av start-stoppsystemet manuellt, tryck på knappen » **bild 141**.

Symbolen i knappen lyser gult när systemet är avstängt.

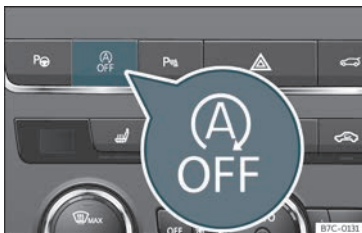
Observera

Systemet slås på varje gång motorn stängs av avsiktligt.

DSG automatisk växellåda

Inledning

Fordonet är utrustat med en elektroniskt styrd manuell växellåda. Vridmomentet mellan motorn och växellådan överförs via två oberoende kopplingar. De ersätter momentomvandlaren som finns i konventionella automatiska växellådor och möjliggör en mjuk, oavbruten acceleration av fordonet.

Med **tiptronic**-systemet kan föraren byta växel *manuellt* » sidan 199, Växla i Tiptronic-läge.

Signallampor

Lyser grönt

Bromspedalen är inte nedtrampad. För att välja ett växelområde ska du trampa ned bromspedalen.

Blinkar grönt

Väljarspakens låsknapp har inte aktiverats. Bilen hindras från att börja rulla framåt. Aktivera väljarspakens spärr.

Väljarspakens lägen



Bild 142 Väljarspakesspärr.

Väljarspaksläget visas när motsvarande symbol tänds. När väljarspaken för den manuella växellådan läggs i lägena **M**, **D** och **S** visas också den ilagda växeln på displayen.

P – Parkerings spärr

När väljarspaken placeras i detta läge är drivhjulen låsta. Spaken får bara ställas i läge **P** om bilen är *stillastående* » .

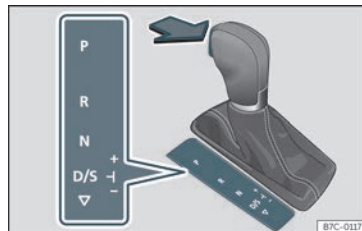
För att flytta väljarspaken i till **P** eller lägga ur **P** måste låsknappen hållas in och bromspedalen trampas ned samtidigt.

R – Backväxel

Backväxeln får bara läggas in när bilen är *stillastående* och motorn går på tomgång » .

För att flytta väljarspaken till läge **R** måste låsknappen hållas in samtidigt som

»

bromspedalen trycks ned. Backljusen tänds när väljarspaken är i läge **R** och tändningen är på.

N – Neutral

När väljarspaken är i det här läget är växellådan i neutralläge.

Tryck ned bromspedalen för att föra väljarspaken från **N** till **D/S** om bilen är stillastående eller körs i hastigheter under 3 km/h »» .

D/S – Läge för permanent framåtkörning

När väljarspaken är i läget **D/S** kan växellådan styras i normalläge (**D**) eller i sportläge (**S**). För väljarspaken bakåt för att välja sportläget **S**. Genom att föra spaken igen väljs normalläget **D**. Det valda körläget visas på instrumentpanelens display.

I **normalläget (D)** väljer växellådan den bästa utväxlingen. Denna beror på motorbelastningen, fordonshastigheten och det dynamiska växelstyrningsprogrammet (DCP).

Välj **sportläget (S)** för en sportigare körstil. Med den här inställningen används motorns maximala effekt. Vid acceleration kommer växlingarna att vara märkbara.

I vissa förhållanden (t.ex. på bergsvägar) kan det vara fördelaktigt att växla till tiptronicläge»» sidan 199 för att anpassa växeln efter vägförhållandena.

Väljarspaklås

I läge **P** eller **N** förhindrar väljarspakslåset att ett växelmått läggs i och förhindrar att bilen börjar köra oavsiktligt.

För att lägga ur väljarspakslåset trampar du ner bromspedalen och håller den nere med tändningen på. Tryck samtidigt spärknappen i pilens riktning»» **bild 142**.

Som en påminnelse till föraren kommer följande meddelande att visas på displayen när spaken är i läge **P** eller **N**:

Vid stillastående, trampa ner fotbromsen när en växel väljs.

Spaken låser sig inte om den snabbt passerar läget **N** passerar snabbt (t.ex. vid växling från **R** till **D**). Detta gör det möjligt att, till exempel, "gunga fordonet fram och tillbaka" om det har fastnat i snö eller lera. Väljarspaks-spärren kopplas automatiskt in om bromspedalen inte trycks ned och spaken befinner sig i läget **N** i mer än ca en sekund vid lägre hastighet än 5 km/h.

VARNING

- Var försiktig så att du inte trycker ner gaspedalen när du har stannat bilen. Bilen kan börja röra sig direkt (i vissa fall även om parkeringsbromsen är ansatt) vilket innebär en olycksrisk.
- Flytta aldrig väljarspaken till **R** eller **P** under körningen. Om du inte följer denna in-

struktion kan det leda till olyckor eller haveri.

- När väljarspaken befinner sig i något läge (utom **P**) måste bromsen tryckas ned när motorn är i gång. Det beror på att en automatisk växellåda överför kraft även på tomgång.
- Accelerera aldrig när du växlar med fordonet stillastående och motorn igång. Om du inte följer denna instruktion kan det leda till olyckor.
- Som förare bör du aldrig lämna fordonet om motorn är igång när en växel är ilagd. Aktivera den elektroniska parkeringsbromsen och välj parkeringsspärren (**P**).

Observera

- Om väljarspaken av misstag flyttas till **N** under körning ska gaspedalen släppas upp så att motorvarvtal sjunker till friläge innan växelläge **D** eller **S** väljs på nytt.
- Om strömförsörjningen till väljarspaken avbryts i läge **P** går det inte att flytta spaken. Om så händer kan den manuella frigöringen användas»» sidan 203.

Observera

- Om väljarspakslåset inte kopplas in har ett fel uppstått. Växellådan avbryts för att hindra fordonet från att börja röra sig av misstag. För att låsa väljarspaken igen, tryck

ned bromspedalen, ställ väljarspaken i läge P eller N och lägg sedan i en växel.

• Trots att en växel är ilagd rör sig inte fordonet framåt eller bakåt. Fortsätt till nästa läge:

- Om fordonet inte rör sig i önskad riktning kanske inte systemet har växlar korrekt inkopplade. Tryck ner bromspedalen och koppla in växeln igen.
- Om fordonet fortfarande inte rör sig i önskad riktning är det fel på systemet. Kontakta en specialiserad verkstad för att få systemet kontrollerat.

Växla i Tiptronic-läge



Bild 143 Mittkonsol: tiptronic-växellåda



Bild 144 Ratt: reglage för automatisk växellåda

Tiptronic ger föraren möjlighet att växla manuellt.

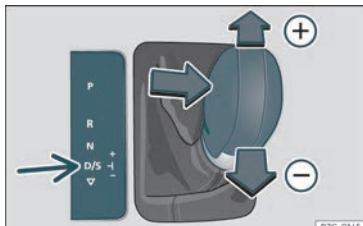
När du ändrar Tiptronic-program fortsätter den ilagda växeln att vara ilagd. Detta är möjligt så länge systemet inte växlar automatiskt p.g.a. en trafiksituation.

Använda Tiptronic med väljarspaken

Det är möjligt att växla till Tiptronic-läge både under körning och vid stillastående.

- Starta i läge **D/S** och för spaken åt höger. Instrumentpanelen visar om väljarspaken är i manuellt läge eller Tiptronic-läget (t.ex. **M4**).
- Tryck spaken framåt (+) eller bakåt (-) för att växla upp eller ned en växel >>> bild 143.
- För väljarspaken till vänster för att avsluta Tiptronic-läget.

Använda Tiptronic med rattens växlingspaddlar

Växlingspaddlarna kan användas när väljarspaken är i läge **D/S** eller **M** (Tiptronic).

- Tryck på växlingspaddeln (+) för att välja en högre växel >>> bild 144.
- Tryck på växlingspaddeln (-) för att välja en lägre växel.
- Tryck den högra spaken mot ratten i ca 1 sekund eller tryck spaken till vänster för att avsluta Tiptronic-läget.

Om paddlarna inte manövreras under en tid och väljarspaken inte befinner sig i Tiptronic-väljarläget går den automatiskt ur Tiptronic-läget.

⚠ VIKTIGT

- Om en högre växel inte är ilagd när du accelererar kommer den automatiskt att växla strax innan du når högsta tillåtna varv per minut.
- Dessutom, om en lägre växel är ilagd, kommer systemet inte att växla förrän det upptäcker att motorn inte når maximalt antal varv per minut.

Köra med automatisk växellåda

Växellådan ändrar utväxling automatiskt vartefter fordonet förflyttar sig. »

Motorn kan endast startas med väljarspaken i läge **P** eller **N**. Vid låga temperaturer under -10 °C kan motorn endast startas med väljarspaken i läge **P**.

Köra i nedförslut

Under vissa förhållanden kan det vara fördelaktigt att använda Tiptronic-läget för att välja växel manuellt efter körförhållandena >>> .

Stop/Park

På jämnt underlag behöver du bara lägga i läge **P**. I lutningar bör du först lägga i parkeringsbromsen och sedan lägga i **P**. Det gör det lättare att lägga ur läge **P** vid start.

Om förardörren öppnas och spaken inte är i läge **P** kan bilen sättas i rörelse. Följande varning visas på instrumentpanelen:  **Byte av växel: väljarspaken i kör läget!** Dessutom kommer en summer att höras.

Stanna i nedförslutning

Trampa *alltid* ner bromspedalen ordentligt för att förhindra att bilen rör sig. Dra åt den elektriska parkeringsbromsen vid behov >>> .

Accelerera **inte** medan ett växelområde är ilagd för att förhindra bilen från att rulla nedför backen >>> .

Start i backe med Auto Hold-funktionen

- När en växel är inkopplad tar du bort foten från bromspedalen och trycker försiktigt på gaspedalen.

Start i backe utan Auto Hold-funktionen

- Dra i knappen för den elektroniska parkeringsbromsen.
- När en växel är inkopplad trycker du försiktigt på gaspedalen och drar i knappen för den elektroniska parkeringsbromsen.

Reservprogram

Om väljarspakens alla lägen visas mot en ljus bakgrund på instrumentpanelens display har ett systemfel uppstått och den automatiska växellådan drivs nu med reservprogrammet. Det är fortfarande möjligt att köra bilen, dock endast vid låga hastigheter och inom ett visst växelläge. **Körning med backväxeln är kanske inte möjligt.**

Kickdown

Kickdown-systemet ger maximal acceleration när väljarspaken är i lägena **D**, **S** eller i Tiptronic-läget.

Om gaspedalen trycks ned helt växlar den automatiska växellådan ned till en lägre växel i enlighet med körhastigheten och motorvarvtalet. Det ger bilen maximal acceleration >>> .

Uppväxlingen till nästa högre växel fördröjs tills motorn nåt maximalt varvtal.

VARNING

Observera säkerhetsvarningarna >>>  i Väljarspakens lägen på sidan 198.

- Låt aldrig bromsen ligga i och använd inte bromspedalen för ofta eller under långa perioder då bromsarna kan överhettas. Det minskar bromskraften, ökar bromssträckan och kan även orsaka fel på bromssystemet.
- Om du måste stanna i en backe ska du bromsa bilen med bromspedalen eller parkeringsbromsen.

VARNING

Observera att kick-down-funktionen kan göra att hjulen börja spinna vid vätt eller halt väglag, vilket kan orsaka sladd.

VIKTIGT

- Om du stannar fordonet i lutning, försök inte att förhindra det från att rulla genom att trycka ner gaspedalen när en växel är ilagd. Det kan orsaka överhettning och skador på den automatiska växellådan.
- Om du låter bilen rulla med väljarspaken i läge **N** och motorn avstängd kommer den automatiska växellådan att skadas till följd av bristande smörjning.
- I vissa körsituationer eller trafikförhållanden kan växellådan överhettas och skadas!

Om varningslampan  tänds ska du stanna fordonet så fort som möjligt och vänta tills växellådan har svalnat»» sidan 202.

- Om växellådan drivs med reservprogrammet ska fordonet omedelbart tas till en specialiserad verkstad för att låta reparera felet.

Launch Control-programmet

Programmet Launch Control möjliggör maximal acceleration när bilen står stilla.

Förutsättningar: Motorn måste ha nått driftstemperatur och ratten får inte vara vriden.

Motorvarvtalen för Launch Control skiljer sig mellan bensin- och dieseldrivna bilar.

För att använda Launch Control måste du koppla från antispinnsystemet (ASR) via infotainmentsystemet i menyn»» sidan 83. Varningslampan  förblir tänd eller blinkar långsamt beroende på om bilen har ett förarinformationssystem* eller inte.

I fordon med förarinformationssystem tänds ESP-lampan permanent och textmeddelandet **Stabilitetskontroll inaktiverad**

visas (temporärt) på instrumentpanelen för att indikera inaktiveringsstatusen.

- Stäng av antispinnsystemet (ASR)»» sidan 246¹⁾ när motorn är igång.
- Tryck ner bromspedalen med vänster fot och håll den nertryckt i minst en sekund.
- Flytta väljarspaken till läge **S** eller Tiptronic, välj annars körläget **Sport** från Drive Profile* »» sidan 206.
- Med höger fot trycker du ner gaspedalen till fullt gaspådrag eller kick-down-läget. Motorvarvtalen stabiliseras vid ca **3 200** varv/min (bensinmotor) eller ca **2 000** varv/min (dieselmotor).
- Släpp upp vänster fot från bromspedalen. Bilen kör iväg med maximal acceleration.

VARNING

- **Anpassa alltid din körstil efter trafikförhållandena.**
- **Använd Launch Control endast när väg- och trafikförhållandena tillåter och se till att ditt kör- och accelerationssätt inte stör medtrafikanterna eller utsätter dem för fara.**
- **Se till att ESC förblir påslagen. Observera att när ASR och ESC inaktiveras kan hjulen**

börja spinna och göra så att bilen tappar fästet. Olycksrisk!

- Efter att du kommer i rörelse bör ESC-"sport"-läget inaktiveras kort genom att tryck på knappen  OFF.

Observera

- När Launch Control-programmet har använts kan temperaturen i växellådan ha ökat betydligt. I så fall kan funktionen inaktiveras i ett antal minuter. Funktionen kan användas igen efter avsvälningen.
- Acceleration med Launch Control belastar alla delar av fordonet tungt. Det kan därför leda till ökat slitage.

downhill assistant*

Hastighetsregleringen i nedförsbacke aktiveras när väljarspaken är i läge **D/S** och bromspedalen trampas ned. En lämplig lägre växel läggs i.

Assistenten försöker behålla hastigheten i bilen körde med när bromsen trycktes ned, inom rimliga gränser. Det kan vara nödvändigt att korrigera hastigheten genom att trycka på bromsen. »

¹⁾ Bilar utan förarinformationssystem: varningslampan blinkar långsamt. Bilar med förarinformationssystem: varningslampan förblir tänd.

Assistenten kan endast växla ned till 3:ans växel. Vid mycket branta nedförslutningar kan man behöva manuellt byta till tiptronic-läget och manuellt växla ner till 2:ans eller 1:ans växel för att utnyttja motorbromsfunktionen och avlasta bromssystemet.

Hastighetsregleringsfunktionen inaktiveras så fort vägen planar ut igen eller när du trycker ner gaspedalen.

På fordon med farthållare* >>> sidan 215 aktiveras hastighetsregleringen i nedförslutning när du ställer in en hastighet i farthållaren.

VARNING

Hastighetsregleringsfunktionen kan inte trotsa fysikens lagar. Därför kan inte hastigheten hållas konstant i alla situationer. Var alltid beredd på att använda bromsen!

Inaktivitetsläget

Inaktivitetsläget låter dig köra vissa sträckor utan att använda gaspedalen, vilket sparar bränsle. Planera framåt, och använd inaktivitetsläget för att "låta" bilen "rulla".

Aktivering av inaktivitetsläget

Status: Väljarspaken i läge **D**, motorinställningen **ECO** i Körprofil, lutning på mindre än 12 % och hastigheter mellan 20 och 130 km/h.

- Släpp försiktigt upp gaspedalen.

Indikeringen visas på instrumentpanelen , den ilagda växeln och aktuell förbrukning kommer att försvinna och ordet **inaktivitetsläge** kommer att visas.

Växellådan kopplar automatiskt ur och bilen rullar fritt utan inverkan från motorbromsen. Medan fordonet rullar går motorn på tomgång.

Stänga av inaktivitetsläget

- Tryck på broms- eller gaspedalen.

För att dra fördel av motorns inaktivitetsläge släpper du helt enkelt upp gaspedalen.

Genom att använda både **inaktivitetsläget** (= förlängd sträcka med mindre energi) och **urkoppling på grund av inaktivitet** (= kortare sträcka utan behov av bränsle) underlättas en effektivare bränsleförbrukning och utsläppsbalans.

Med **Körprofil** >>> sidan 206 kan inaktivitetsläget aktiveras i profilerna **Comfort** eller **Individual**. Om motorn är inställd på **ECO** i läget **Individual** aktiveras inaktivitetsläget när driftförutsättningarna uppnås.

VARNING

- Tänk på att bilen inte kommer att bromsa på normalt sätt när inaktivitetsläget är på och du närmar dig ett föremål: Olycksrisk!

- Vid körning i nedförslutning med inaktivitetsläget på kan fordonet öka i hastighet: Olycksrisk!

- Om andra förare kör ditt fordon ska du informera dem om inaktivitetsläget.

Observera

- Förarmedlandet **Inert** i a visas endast med den aktuella förbrukningen. I inaktivitetsläget kommer växeln inte längre att visas (t.ex. visas "D" eller "E" istället för "D7" eller "E7").
- Inaktivitetsläget kopplas automatiskt bort vid lutningar som är kraftigare än 15 %.

Indikeringar på instrumentpanelens display

Koppling

-  **Kopplingen överhettad! Vänligen stanna!**

• Kopplingen är överhettad och kan skadas. Stanna och vänta tills växellådan har svalnat med motorn på tomgång och väljarspaken i läge **P**. När varningslampan och förarmedlandet släcks ska felet omedelbart åtgärdas hos en specialiserad verkstad. Fortsätt inte att köra om de inte släcks. Uppsök specialisthjälp.

Fel i växellådan

⚠ **Växellåda: Fel! Stanna bilen och placera spaken i läge P.**

- Det är något fel på växellådan. Stanna fordonet på en säker plats och fortsätt inte att köra. Uppsök specialhjälp.

⚠ **Växellåda: Systemfel! Du kan fortsätta köra.**

- Låt omedelbart åtgärda felet hos en specialiserad verkstad.

⚠ **Växellåda: Systemfel! Du kan fortsätta köra med begränsningar. Backväxeln inaktiverad**

- Ta bilen till en specialiserad verkstad och låt reparera felet.

⚠ **Växellåda: Systemfel! Du kan fortsätta köra i D tills motorn stängs av**

- Parkera bilen på en säker plats. Uppsök specialhjälp.

⚠ **Växellåda: för varm. Anpassa din körning efter det**

- Fortsätt att köra i låg hastighet. När varningslampan släcks kan du fortsätta köra på normalt sätt.

⚠ **Växellåda: tryck på bromsen och aktivera en växel igen.**

- Om varningen orsakats av växellådans temperatur visas det här förarmeddelandet när växellådan har svalnat igen.

Manuell frigöring av väljarspaken





Bild 145 Växelspak: manuell frikoppling från parkeringsläge.

Vid fel på strömtillförseln under start (t.ex. urladdat batteri) kommer spaken att förbli i låst läge **P**. För att flytta den till läge **N** för att flytta bilen finns en manuell nödupplåsninganordning till höger under mittkonsolen. För att frigöra väljarspaken krävs en viss grad av praktiskt kunnande.

Ta bort väljarspakens skydd

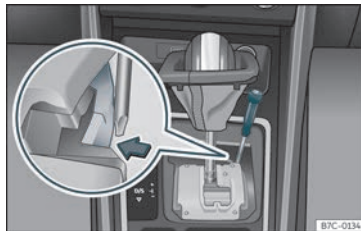
- Lägg i den elektroniska parkeringsbromsen  .

- Dra försiktigt i hörnen på väljarspakens damask och vrid den uppåt över spakens handtag.

Frigöra väljarspaken

- Tryck den gula fliken åt sidan med den platta sidan av en skruvmejsel och håll den nedtryckt  **bild 145**.
- Tryck på låsknappen på väljarspaken och för väljarspaken till läge **N**.
- Sätt på väljarspakens damask på växellåds-konsolen igen efter att nödupplåsningen har utförts.

VARNING

Flytta inte spaken från läge **P** om parkeringsbromsen inte är ordentligt ilagd. Tryck ned bromspedalen om du ändå tror att bilen kan flytta på sig. Fara! Bilen kan förflytta sig oväntat och orsaka en olycka eller allvarliga skador.

Rekommendation för växling

Välja optimal växel

Beroende på utrustningen på instrumentpanelens display visas en rekommendation för vilken växel som ska läggas i för att optimera bränsleförbrukningen. 

Väljarspaken måste vara i Tiptronic-läge
»» sidan 199.

Ingen rekommendation visas om den optimala växeln redan är ilagd. Den aktuella växeln visas.

Indikering	Innebörd
3	Optimal växel.
4 ▶ 5	Det rekommenderas att byta till en högre växel.
2 ▶ 1	Det rekommenderas att byta till en lägre växel.

Information angående "renlighet" för partikelfiltret

När avgassystemet registrerar att partikelfiltret nästan är igensatt rekommenderar systemets självrengöringsfunktion optimal växel för denna funktion»» sidan 282.

VARNING

Växlingsrekommendationen är en hjälpfunktion och ska aldrig ersätta omsorgsfull körning.

- Ansvar för att välja korrekt växel beror på omständigheterna ligger utslutande hos föraren.

Miljövård

Rätt växelval kan bidra till att spara bränsle.

Observera

Indikeringen för den rekommenderade växeln stängs av när väljarspaken tas ut ur Tiptronic-läget.

Utförskörningshjälp (HDC)

Signallampor



Lyser vitt

Utförskörningshjälp är aktiv.



Lyser grått

Utförskörningshjälp är inte aktiv. Systemet är aktivt men justerar inte.

En del signal- och varningslampor tänds tillfälligt när tändningen slås på för att kontrollera vissa funktioner. Lamporna slocknar efter några sekunder.

VARNING

Observera säkerhetsvarningarna »»  i Signal- och varningslampor på sidan 82.

Beskrivning och användning

Utförskörningshjälpen begränsar hastigheten i branta backar genom att automatiskt bromsa alla fyra hjulen, både vid körning framåt och bakåt. Eftersom antiblockerings-systemet förblir aktivt förhindras att hjulen låser sig.

Efter att ha börjat köra i nedförsbacke under 30 km/h, är hastigheten begränsad till minst 2 km/h och högst 30 km/h. När det är lämpligt kan föraren öka eller minska hastigheten inom gränsvärdena genom att trycka på gaspedalen eller bromsen. I detta läge avbryts funktionen och kan sedan aktiveras igen, om det är nödvändigt.

Det är även viktigt att ytan kan garantera ett tillräckligt väggrepp. Utförskörningshjälpen kan därför **inte** uppfylla sin funktion t.ex. vid körning i nedförsbacke där väglaget är fruset eller halt.

Utförskörningshjälpen kan användas när instrumentpanelens display visar meddelandet .

Utförskörningshjälpen ingriper automatiskt om följande villkor har uppfyllts:

- Bilmotorn är igång.
- Körprofilen **Offroad** har valts»» sidan 206. Hastighet under 30 km/h (18 mph) (meddelandet  visas på instrumentpanelen).

- Lutningen på utförsbacken är minst 10 % vid körning framåt och 9 % vid körning bakåt.
- Bromsen och gaspedalen är inte nedtryckt.

Utförskörningshjälpen inaktiveras genom att trycka på bromsen och gaspedalen eller om lutningen är under 5 %. Funktionen kan inaktiveras manuellt i infotainmentsystemet med funktionsknappen  > **HDC**.

VARNING

Var alltid beredd att bromsa. I annat fall kan en olycka uppstå och orsaka skada.

- Utförskörningshjälpen är endast ett hjälpsystem och är i vissa situationer inte tillräckligt för att bromsa bilen i utförsbacke.
- Bilens hastighet kan öka trots att utförskörningshjälpen ingriper.

Styrinrättning

Information gällande olika fordon-sprocesser.

Elektromekanisk servostyrning anpassas *elektroniskt* till bilens hastighet, vridmoment och styrvinkel.

Även om servostyrningen slutar att fungera eller om motorn stängs av är det möjligt att fortsätta rotera ratten så länge nyckeln sitter

kvar i tändningen, men mer kraft måste appliceras.

Progressiv styrning

Beroende på bilens funktioner kan den ha ett progressivt styrsystem eller inte.

I *stadstrafik* behöver du inte vrida så mycket vid parkering, manövrering eller vid väldigt snäva svängar.

Ute på *vägarna* och *motorvägarna* överför den progressiva styrningen en sportigare, mer direkt och märkbart mer dynamisk körkänsla, t.ex. i kurvor.

Styrassistent

Hjälpsystemet ger stöd åt föraren i kritiska situationer. Systemet rekommenderar att vrida ratten för att genomföra en korrigerande manöver (motstyrning) genom att svänga lätt för att undvika sladd >>> .

VARNING

Styrassistenten hjälper föraren i kritiska situationer. Föraren är den som alltid måste kontrollera bilens styrning.

Signallampa

Lyser rött

Fel på styrning.

Kör inte vidare, stoppa bilen så snart som möjligt på ett säkert sätt.

Ta bilen till en specialiserad verkstad och se till att felet åtgärdas så snart som möjligt.

Lyser gult

Begränsad styrning.

Kör försiktigt till en specialiserad verkstad för att få styrningen kontrollerad.

Om varningslampan inte tänds igen efter att motorn startats om och du kört en kort sträcka är det **inte** nödvändigt att kontrollera styrningen.

ELLER: 12-voltsbatteriet kopplades ur och sedan in igen.

Kör en kort sträcka med ca 15–20 km/h.

Blinkar med gult ljus

Rattstången har fastnat.

Vrid ratten i båda riktningar när bilen står stilla.

ELLER: Rattstången låses inte upp eller låses.

Slå av tändningen och slå på den igen. Observera de meddelanden som visas på instrumentpanelens display.

Kör inte vidare om rattstången förblir låst efter att tändningen har slagits på. Uppsök specialishjälp.

Signallampan ska tändas i några sekunder när tändningen slås på. Den ska slockna så fort motorn startas.



⚠ VARNING

Ignorera aldrig varningslampor eller textmeddelanden.

- Om varningslamporna och tillhörande meddelanden ignoreras kan bilen stoppa mitt i trafiken, vilket kan leda till allvarliga skador eller olyckor och personskador.
- Stanna bilen vid första möjliga tillfälle på en säker plats.

Körlägen (Körprofil)*

Inledning

I körprofilen kan föraren välja mellan sex olika profiler eller lägen, **Comfort**, **Sport**, **Cupra**, **Individual**, **Offroad** och **Snow**, som förändrar beteendet hos olika fordonsfunktioner, vilket ger olika körupplevelser.

Den **Individual** profilen kan konfigureras efter personlig smak. De andra profilerna har en fast konfiguration.

Beskrivning

Beroende på fordonets utrustning kan Körprofil användas för följande funktioner:

Motor

Beroende på vilken profil som valts svarar motorn snabbare eller jämnare när gaspedalen trycks ned.

Växlingspunkterna modifieras så att de ligger i lägre eller högre motorvarvtalsområden.

Funktionen för att dra fördel av inaktivitet aktiveras dessutom i den **Individual** profilen när motorn är inställd på **ECO**, vilket gör det möjligt att reducera bränsleförbrukningen ytterligare.

Adaptiv chassireglering (DCC)*

DCC anpassar kontinuerligt stötdämpningen efter vägens skick och de aktuella körförhållandena, enligt den förinställda programmeringen.

Om ett fel föreligger i DCC visas följande meddelande på instrumentskärmen **Fel 1 : Stötdämpningsreglering**

Styrinrättning

Servostyrningen varierar sina körlägen och anpassar sig till profilen som har valts för bästa möjliga uppförande för varje situation.

Luftkonditionering

Climatronic kan användas i **Eco**-läget som sänker bränsleförbrukningen.

Adaptiv farthållare, ACC (Adaptive Cruise Control)*

Beroende på körprofilen varierar funktionen hos den adaptiva farthållaren, för att ge en sportigare acceleration och inbromsning eller en mer effektiv bränsleförbrukning.

Elektronisk stabilitetskontroll (ESC)

I **Offroad**- och **Snö**-profilerna anpassar sig den elektroniska stabilitetskontrollen (ESC) »» sidan 244 efter terrängen.

Även utförskörningshjälpen (HDC) är aktiv i **Offroad**-profilen»» sidan 204 .

Ställa in körprofilen



Bild 146 Mittkonsol: Driving Experience knapp.



Bild 147 Multifunktionsratt*: knapp för att ändra körprofil.

Du kan välja mellan profilerna **Comfort**, **Sport**, **Cupra**, **Individual**, **Offroad** och **Snow**.

Välj läge så här:

- Vrid på Driving Experience-knappen tills önskad profil tänds på infotainmentsystemets display och på Driving Experience-knappen»» bild 146.

- **ELLER:** Välj önskad profil på infotainmentsystemets pekskärm i menyn som öppnas när du vrids på Driving Experience-knappen.

- **ELLER:** Tryck kort på CUPRA-knappen* på rattens vänstra sida»» bild 147 för att ändra körprofil. Tryck på och håll in CUPRA-knappen* för att komma åt profilen **Cupra** direkt. Tryck på och håll in knappen igen för att återgå till föregående profil.

Funktionerna för varje profil visas genom att trycka på funktionsknappen **Profil information**.

I den **Individual** profilen är det möjligt att konfigurera bilens egenskaper med funktionsknappen **Profilinställningar**.

På infotainmentsystemets display finns en ikon som visar den aktiva profilen. Väljaren indikerar den profilen med en röd lysdiod.

Körprofil	Egenskaper
 Komfort	Det tillåter mer avslappnad och bekväm körning vid exempelvis längre resor på motorväg. Dess huvudegenskaper är den mjuka upphängningsinställningen (DCC).

Körprofil	Egenskaper
 Sport	Läget motsvarar bilens standardbeteende och passar för dynamisk körning.
 Cupra	Läget ger bilen en bestämt sportigare karaktär och ger maximal prestanda.
 Individual	Låter dig anpassa konfigurationen. Vilka funktioner som kan anpassas beror på fordonets utrustningsnivå.
 Offroad	Justerar fordonets parametrar för optimala terrängkörningsegenskaper.
 Snow	Anpassar fordonets uppförande för körning på halt väglag, optimerar grepp och manöverförmåga.

⚠ VARNING

Var uppmärksam på omgivande trafik när du manövrerar Körprofil, annars kan du orsaka en olycka.

i Observera

- När motorn stängs av sparas vald körprofil när tändningen slås av. När bilen startas igen startar motorn och växellådan i **Normal-läge**. Välj en önskad körprofil för att återställa motorn och växellådan till önskat läge.

»

- När bilen startas om efter att profilerna Offroad eller Snow har använts, ställs alltid systemet tillbaka till profilen Sport.
- Hastigheten och körstilen måste alltid anpassas efter sikt, väder- och trafikförhållanden.

- Tvinga inte motorn över två tredjedelar av dess maxvarvtal.
- Dra inte ett släp.

Mellan 1 000 och 1 500 kilometer ska du *successivt* öka gasen tills du når maxfart och höga varvtal.

Köra in nya däck och bromsklossar

- Byta nya däck och fälgar»» sidan 297 .
- Information om bromsar»» sidan 240 .

Miljövärd

Om motorn körs in mjukt, ökar motorns livslängd och oljeförbrukningen minskas.



Fyrhjulsdrift (4Drive)

På modeller med fyrhjulsdrift fördelas motoreffekten till alla fyra hjulen

Allmän information

På fordon med fyrhjulsdrift fördelas motoreffekten till alla fyra hjulen. Fördelningen av kraft kontrolleras automatiskt efter körstil och vägförhållandena. Se även»» sidan 244 .

Fyrhjulsdriften är särskilt konstruerad för att komplettera den högre motoreffekten. Den här kombinationen ger bilen exceptionella manöregenskaper och prestanda, både på vanliga vägar och vid svåra förhållanden, som

snö och is. Trots detta (eller kanske särskilt på grund av detta) är det viktigt att observera vissa säkerhetspunkter »»  .

Vinterdäck

Tack vare fyrhjulsdriften har bilen bra väggrepp på vinterväglag, även med standarddäcken. Vi rekommenderar dock ändå att vinterdäck eller äretrundäck monteras på alla fyra hjul för att ge ännu bättre *bromsreaktioner*.

Snökedjor

På vägar där snökedjor är obligatoriska gäller detta även bilar med fyrhjulsdrift»» sidan 301.

Byta däck

På bilar med fyrhjulsdrift måste alla fyra däcken har samma rullningsomkrets. Undvik alltså att använda däck med varierande spår djup»» sidan 297 .

Offroad-förare?

Din CUPRA är inte en offroad-bil: Det har inte tillräckligt med markfrigång för att användas på det sättet. Det är därför bäst att undvika spår och ojämn terräng så långt som möjligt.

Körtips

Inkörning

Följ anvisningarna för inkörning av nya delar.

Köra in motorn

En ny motor måste köras genom en inkörningsperiod under de första 1 500 kilometrerna (1 000 miles). Under de första timmarna av inkörning är friktionen i motorn större än senare när alla rörliga delar har etablerat sig.

Hur bilen körs de första 1 500 kilometerna påverkar motorns framtida prestanda. Under bilens livstid bör den köras i måttliga hastigheter, särskilt när motorn är kall, eftersom detta sliter mindre på motorn och ökar livslängden. Kör aldrig med extremt låga varvtal. Lägg alltid i en lägre växel när motorn går "oregelbundet". **De första 1 000 kilometer ska du tänka på följande:**

- Använd inte full gas.

⚠ VARNING

- Du måste även med fyrhjulsdrift alltid anpassa din hastighet efter omständigheterna. Låt inte de extra säkerhetsfunktionerna fresta dig att ta risker under körningen. Olycksrisk!
- Bromskapaciteten på din bil begränsas av väggreppet. Den skiljer sig därför inte från en bil utan fyrhjulsdrift. Bli därför inte frestad att köra för snabbt på hårda eller hala vägar bara för att vägen fortfarande tillåter bra acceleration vid de här förhållandena. Olycksrisk!
- Tänk på att framhjulen kan få "vattenplaning" och förlora kontakten med vägen om du kör för snabbt. Om detta skulle inträffa sker ingen plötslig ökning av motorvarvtalet som varnar föraren när vattenplaningen inträffar som på en bil med framhjulsdrift. Av denna anledning ska du alltid välja en körhastighet som lämpar sig för vägförhållandena. Olycksrisk!

Ekonomisk och miljövänlig körning

Bränsleförbrukning, miljöförorening och slitage på motorn, bromsarna och däcken beror till största del på din körstil. Bränsleförbrukningen kan reduceras med mellan 10–15 % med en effektiv körstil. Följande avsnitt ger dig några tips om att minska påverkan på miljön och minska dina driftkostnader samtidigt.

Förtseende körning

Om du planerar körningen behöver du bromsa mindre och därför även accelerera mindre. Dra fördel av bilens inaktivitet när det är möjligt med en **växel ilagd**. På detta sätt använder du motorbromsning och minskar slitaget på bromsarna och däcken. Utsläpp och bränsleförbrukning kommer att minska till noll.

Växla för att spara energi

Ett effektivt sätt att spara energi på är att växla till en högre växel *tidig*.

- Accelerera gradvis och utan att nå "kick-down"-läget.

Undvik att köra med hög hastighet

Undvik att köra i bilens maxhastighet, när det är möjligt. Bränsleförbrukning, avgasutsläpp och ljudföroreningar ökar exponentiellt när hastigheten ökar. Körning i måttliga hastigheter bidrar till att spara bränsle.

Minska tomgångskörning

Hos bilar med start-stopp-system minskas tomgångskörningen automatiskt. I bilar utan start-stopp-system är det värt att stänga av motorn vid exempelvis järnvägs korsningar och trafikljus som är röda länge. Om motorn stängs av i ca 5 sekunder (beroende på cylinderkapacitet) när motorn har nått driftstem-

peraturen, sparas redan mer bränsle än vad som behövs för att starta motorn igen.

Det tar lång tid för motorn att bli varm när den går på tomgång. Mekaniskt slitage och utsläppet av föroreningar är också särskilt stora under denna första uppvärmningsfas. Därför är det bäst att köra iväg så fort du har startat motorn. Undvik att köra motorn på höga varvtal.

Regelbundet underhåll

Regelbunden service hjälper till att spara bränsle, t.o.m. innan motorn slås på. En motor som har fått god service ger dig fördelen med **förbättrad bränsleeffektivitet** liksom maximal tillförlitlighet och ett högre återförsäljningsvärde. En motor som fått undermålig service kan förbruka upp till 10 % mer bränsle än nödvändigt.

Undvik korta resor

Motorn och katalysatorn måste nå respektive optimal **driftstemperatur** för att minimera bränsleförbrukningen och avgasutsläpp.

En kall motor drar oproportionerligt mycket bränsle. Endast när motorn når driftstemperaturen efter ca fyra kilometer, går bränsleförbrukningen tillbaka till vanliga nivåer.

Kontrollera däcktrycket

Kontrollera att däcken alltid har rätt tryck » sidan 298 för att spara bränsle. Om



trycket är en halv bar lägre kan bränsleförbrukningen öka med 5 %. På grund av större rullmotstånd ökar **också** för lågt tryck slitaget på däckerna och försämrar köregenskaperna.

Använd inte **vinterdäck** året runt eftersom de ökar bränsleförbrukningen med upp till 10 %.

Undvik att köra med onödig last

Med tanke på att varje kilo med extra **vikt** ökar bränsleförbrukningen rekommenderar vi att se till att ingen onödig last transporteras.

Eftersom taktäckat ökar bilens **luftmotstånd** ska du ta bort det om det inte behövs. Vid hastigheter på 100–120 km/h sparar det ca 12 % bränsle.

Spara el

Motorn driver generatoren som alstrar elektricitet. Detta betyder att högre strömförbrukning även betyder högre bränsleförbrukning! Av detta skäl ska onödiga elektriska enheter stängas av. Utrustning som använder mycket ström är bland annat fläkten när dess inställningar är höga, bakruteuppvärmningen eller sätesvärmerna*.

Observera

- Om du har Start-stopp-systemet rekommenderar vi att det kopplas bort.

- Vi rekommenderar att du stänger fönstren när du kör i högre hastigheter än 60 km/h.
- Kör inte med foten på kopplingspedalen eftersom trycket kan få kopplingsplattan att glida. Det leder till slitage och kan skada kopplingsplattan.
- Slir inte på kopplingen i lutningar utan använd bromsen. Bränsleförbrukningen blir lägre och du undviker att kopplingslamellen skadas.
- Använd motorbromsen i nedförsbackar genom att byta till den växel som är bäst lämpad för lutningen. Bränsleförbrukningen blir "noll" och bromsarna tar inte skada.

Köra på översvämmade vägar

Ta hänsyn till följande för att undvika skador på bilen när du kör på översvämmade vägar:

- Vattnet ska aldrig nå högre än den nedre kanten på karossen.
- Kör i gånghastighet.

VARNING

Efter körning i översvämmade områden kan bromseffektiviteten minska om bromsskivorna eller bromsklossarna är fuktiga»» sidan 240.

VIKTIGT

- Att köra i översvämmade områden kan leda till skador på fordonskomponenter som t.ex. motorn, växellådan eller elsystemet.
- När du kör genom vatten måste Start-/stoppsystemet* stängas av»» sidan 195.

Observera

- Kontrollera vattendjupet innan du kör in i ett översvämmat område.
- Stanna inte i vattnet, backa inte och stäng inte av motorn.
- Bilar som kör i motsatt riktning kan orsaka vågor som överskrider den kritiska höjden för din bil.
- Undvik att köra genom saltvatten (korrosion)»» sidan 309.

Resor utomlands

- För bensinbilar är det viktigt att se till att blyfri bensin finns tillgänglig under hela resan »» sidan 280, Bränsletyper. Ta reda på information om bensinstationskedjor som säljer blyfri bensin.
- I vissa länder kanske inte din bilmodell säljs och vissa reservdelar finns kanske därför inte

tillgängliga. Det kan även hända att serviceverkstäderna i de länderna enbart kan utföra vissa reparationer.

CUPRA-importörer och -återförsäljare lämnar gärna upplysningar om de tekniska förberedelser ditt fordon behöver och även om nödvändigt underhåll och möjligheter till reparationer.

❗ VIKTIGT

CUPRA ansvarar inte för skador på bilen på grund av användning av lågkvalitetsbensin, olämplig service eller att inte originalresvdelar finns tillgängliga.

Förarstödsystem

Allmän information

Säkerhetsråd

⚠ VARNING

- Ansvaret för körningen ligger alltid hos föraren. Förarstödsystem är inte en ersättning för din egen trafikmedvetenhet. Fokusera hela din uppmärksamhet på körningen och var beredd att när som helst ingripa.
- Använd endast förarstödsystem när förhållandena tillåter det. Körstilen måste alltid anpassas efter väder-, sikt-, väg- och trafikförhållandena.
- För att förarstödsystemen ska kunna reagera korrekt måste sensorer och kameror fungera utan begränsningar. Läs informationen om sensorer och kameror i detta kapitel.

i Observera

- Tänk på de specifika reglerna i varje land, särskilt när det gäller körning, lämna plats vid nöduttryckningar, bromssträcka, hastighet, parkeringsläge, hjulläge osv. Föraren är ensam ansvarig för att alltid följa de specifika reglerna för varje land.
- Området framför och runt radarsensorn får inte vara täckt av fästmedel, extra strålkastare eller liknande föremål eftersom

detta kan ha en negativ inverkan på förarstödsystemens funktion. Om bilen inte repareras korrekt eller om strukturella förändringar görs kan förarstödsystemen påverkas.

- Reparation och modifiering av sensorer och kameror kräver särskild kunskap och speciella verktyg. Det är rekommenderat att du uppsöker en CUPRA-återförsäljare för detta.

Systembegränsningar

⚠ VARNING

- Förarstödsystemen kan inte upphäva fysikens lagar. Beroende på omständigheterna kanske det inte går att undvika en kollision.
- Varningar, meddelanden och indikatorlampor kanske inte visas i tid eller kan visas felaktigt, t.ex. om ett fordon närmar sig för fort.
- Korrigering ingrepp av förarstödsystem (t.ex. ingrepp i styrningen eller bromsarna) kan vara otillräckliga eller inte inträffa beroende på omständigheterna. Som förare måste du hela tiden vara beredd att ingripa.

i Observera

- På grund av systemets begränsade förmåga att läsa av omgivningen kanske systemen inte varnar eller ingriper i tid, eller så »

ingriper de när detta inte är önskvärt. Dessutom kanske hjälpsystemen inte tolkar en manöver korrekt och därför varnar föraren på ett oväntat sätt.

- När bogseringsläget är valt kan vissa förarstödsystem reagera med begränsningar, på ett oväntat sätt eller inte vara tillgängliga. Ta hänsyn till instruktionerna för bogseringsläget.

Förarstödsensorer och -kameror

Främre radar



Bild 148 På den främre stötfångaren: radarsensorer.



Bild 149 Avkänningsområde.

En radarsensor kan monteras på den främre stötfångaren»» **bild 148**. En främre radar upptäcker föremål i detekteringszonen »» **bild 149** och ger stöd för följande funktioner:

- Front Assist»» sidan 219.
- Adaptiv farthållare (ACC)»» sidan 222.

Radarsensorn kan ha en räckvidd på upp till 120 m beroende på väg- och väderförhållandena.

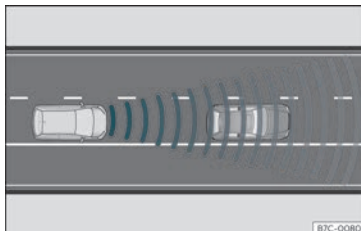
⚠ VARNING

Radarsensorns sikt kan skymmas av smuts eller miljöpåverkan som regn, dimma, snö, lera, damm, insekter mm. I detta fall kanske inte Front Assist- och ACC-funktionerna fungerar. Instrumentpanelens display visar följande meddelande: Ingen sensorsikt! Varningslampor som indikerar att Front As-

sist eller ACC är otillgänglig kan även tänkas.

- Rengör sensorområdet på stötfångaren enligt»» sidan 310, Rengöra exteriören. När radarsensorn fungerar korrekt igen försvinner meddelandet från displayen och funktionerna blir tillgängliga igen.

ⓘ VIKTIGT

- Om radarsensorn är smutsig eller dåligt inställd kan Front Assist-systemet utfärda onödiga varningar och applicera bromsarna vid fel tillfälle.
- Radarsensorns funktion kan påverkas av starka reflektioner av den utsända signalen. Detta kan hända, exempelvis, på en instängd parkering eller på grund av befintliga metallföremål (t.ex. räckben eller presenningar som används för vägarbete).
- Sensorn kanske inte justeras korrekt om den utsätts för en kollision. Det kan äventyra systemets effektivitet eller koppla ifrån den. Om du misstänker att radarsensorn är skadad eller felaktigt inställd ska du stänga av Front Assist- och ACC-funktionerna för att undvika skador. Om detta händer ska man låta den justeras.

Kamera, fram



Bild 150 På vindrutan: synfältet för Lane Assist-systemet.

Beroende på utrustning kan bilen vara utrustad med en kamera på vindrutan»» **bild 150**. Denna kamera registrerar filmmarkeringar (linjer) för att stötta följande funktioner:

- Lane Assist»» sidan 229.
- Travel Assist»» sidan 231.
- Emergency assist»» sidan 234.

ⓘ VIKTIGT

För att undvika att systemens funktion påverkas ska följande punkter tas i beaktande:

- Rengör kamerans synfält regelbundet och kontrollera att det är fritt från snö och is.
- Täck aldrig över kamerans synfält.

- Kontrollera att vindrutan inte är skadad i det område där kameran har sitt synfält.

Bakre radar



Bild 151 Vy över bilens bakre del: radarsensorområden.



Bild 152 Sensorernas detekteringszoner

Radarsensorerna sitter till vänster och höger om stötfångaren och är inte synliga från utsida

dan»» **bild 151**. Sensorerna övervakar både döda vinkeln och trafiken bakom bilen »» **bild 152**.

De stöttar följande funktioner:

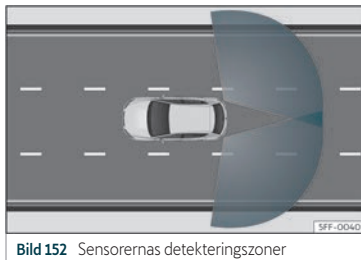
- Avväkningsvarnare (Side Assist)»» sidan 236.
- Varning för korsande trafik bakom bilen (RCTA)»» sidan 238.

Automatisk avaktivering av stödfunktioner

De bakre radarsensorerna inaktiveras automatiskt bland annat när någon av sensorerna identifieras vara permanent övertäckt. Det kan t.ex. inträffa om ett lager snö eller is täcker någon av sensorerna.

Relevant textmeddelande visas på instrumentbrädans display.

ⓘ VIKTIGT

- Radarsensorerna på den bakre stötfångaren kan skadas eller skiftas vid en kollision, t.ex. när du kör in eller ut ur en parkeringsplats. Det kan leda till att systemet kopplas från eller att dess funktion påverkas.
- För att säkerställa att radarsensorerna fungerar ordentligt måste den bakre stötfångaren hållas fri från snö och is och inte täckas över.
- Den bakre stötfångaren får endast lackeras med färg som är godkänd av CUPRA. Avväkningsvarnarens funktioner kan vara »»

begränsade eller arbeta felaktigt om en annan färg används.

- Radarsensorernas sikt kan påverkas av bland annat löv, snö, kraftigt dis eller smuts. Rengör området framför sensorerna.
- Använd aldrig avväkningsvarnaren, varningen för korsande trafik bakom bilen eller dörröppningsvarnaren om radarsensorerna är smutsiga.

Ultraljudssensorer

Stötfångarna är utrustade med ultraljudssensorer för att erbjuda följande funktioner:

- Parkeringsassistent»» sidan 247.
- Parkeringshjälp Plus»»» sidan 256.
- Parkeringshjälp bak»»» sidan 259.

ⓘ VIKTIGT

- Skador på kylargrill, stötfångare, hjulhus och underrede kan ändra givarnas placering. Detta kan påverka parkeringshjälpfunktionen. Låt en specialiserad verkstad kontrollera funktionen.
- En registreringskylt eller registreringskyltshållare med mått som överstiger utrymmet för registreringskylten eller en skadad registreringskylt kan orsaka felregistrering eller förlorad sikt för sensorerna.

ⓘ Observera

- För att systemet ska fungera korrekt, se till att hålla sensorerna rena och fria från snö och is. Täck inte över dem med klistermärken eller andra föremål.
- Om du rengör ultraljudssensorerna med högtrycksutrustning eller ångrengöring, spruta inte direkt på dem utom mycket kortvarigt och håll alltid ett avstånd på minst 10 cm.
- Att montera tillbehör på bilens främre del, som t.ex. en skylthållare med reklam, kan påverka parkeringsassistentens funktion.

Area View-system



Bild 153 | handtaget på bakluckan: Area View-system

Beroende på bilens utrustning kan den vara försedd med 1 till 4 kameror som stöttar följande funktioner:

- Area View»»» sidan 263
- Backkamera»»» sidan 267.

⚠ VARNING

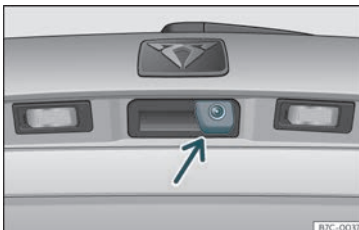
Användning av en nummerplåt kan störa bilden som visas på skärmen eftersom kamerans synfält kan reduceras.

ⓘ VIKTIGT

- För att systemet ska fungera ordentligt, se till att hålla kameror rena och fria från snö och is. Täck dem inte med klistermärken eller andra föremål.
- Bilen är utrustad med ett rengöringssystem för backkameran. Tryck torkarspaken bort från ratten för att använda det (kameran rengörs samtidigt som bakrutan). Om kameran fortfarande är smutsig efter att ha använt rengöringssystemet behöver du rengöra den manuellt.
- Använd aldrig rengöringsprodukter med slipverkande egenskaper för att rengöra kameraobjektiven.
- Använd aldrig hett eller varmt vatten för att avlägsna snö eller is från kameraobjektiven. Detta kan skada objektiven.

Farthållare (CCS)*

Signallampa

Lyser grönt

Farthållaren (GRA) är påslagen och aktiv.

ELLER: Den adaptiva farthållaren (CCS) är påslagen och aktiv.

ELLER: Hastighetsbegränsaren är påslagen och aktiv.

Signallamporna tänds när tändningen sätts på och ska släckas igen efter ca två sekunder. Det är den tid det tar att utföra funktionskontrollen.

VARNING

Observera säkerhetsvarningarna >>>  i Signal- och varningslampor på sidan 82.

Inledning





Bild 154 Bildskärmen i instrumentpanelen: GRA statusindikationer.

Farthållarsystemet (CCS) kan bibehålla den inställda hastigheten från 20 km/h.

CCS reducerar endast bilen hastighet genom att sluta accelerera, inte genom att aktivt bromsa >>> .

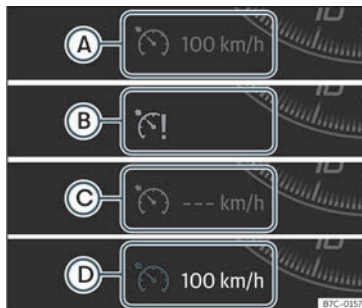
Statusdisplay

GRA-status >>> **bild 154**

- A** CCS tillfälligt avstängd. Den inställda hastigheten visas med små eller mörkare siffror.
- B** Systemfel. Kontakta en specialiserad verkstad.

- C** Farthållaren påslagen. Hastighetsminnet är tomt.
- D** Farthållaren är påslagen. Den inställda hastigheten visas med stora siffror.

Växla i farthållarläge

Farthållaren minskar hastigheten så fort kopplingspedalen trycks ner och ingriper återigen automatiskt efter att en växel har lagts i.

Köra i nedförsbackar med farthållare

Om CCS inte kan bibehålla en konstant hastighet i nedförsbacke ska man bromsa och växla ned vid behov. GRA inaktiveras temporärt när du trycker ned bromspedalen.

Automatisk avstängning

GRA inaktiveras automatiskt eller avbryts temporärt:

- Om systemet upptäcker ett fel som kan påverka farthållarens funktion.
- Om du trycker ner och håller gaspedalen nertryckt under en viss tid och kör fortare än den sparade hastigheten.
- Om de dynamiska körstyrningssystemen griper in (ASR, ESC etc.).
- Om bromspedalen trycks ner.
- Om krockkudden löser ut.
- Om väljarspaken förs ut ur läge **D/S**. »

⚠ VARNING

Användning av GRA kan leda till olyckor och allvarliga skador om det inte är möjligt att köra med konstant hastighet och bibehålla säkerhetsavståndet.

- Använd inte GRA i tung trafik, om avståndet till fordonet framför är otillräckligt, på branta vägar, på kurviga vägar, om det är halt, eller på översvämmade vägar.
- Använd aldrig CCS vid körning i terräng eller på grusvägar.

• Anpassa din hastighet och avståndet till de framförvarande fordonen efter sikten, vädret, vägförhållandena och trafiken.

• Stäng av farthållaren varje gång du är klar med den för att den ska fungera korrekt.

• Det är farligt att använda en inställd hastighet som är för hög för de rådande förhållandena.

• När du åker i nedförsbacke kan inte GRA hålla en konstant hastighet. Hastigheten kan öka. Bromsa i så fall och växla ned.

Använda farthållaren

Bild 155 På blinkersspaken: reglage för att kontrollera GRA.

Ansluta

- Flytta reglaget >>> **bild 155 ①** till **ON**.

Om ingen hastighet har programmerats in kommer systemet inte att kontrollera det.

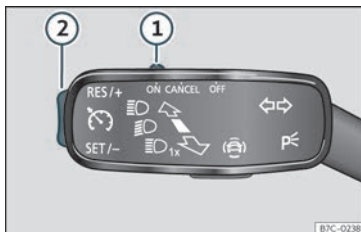
Aktivera farthållaren

- Tryck på knappen >>> **bild 155 ②** i området **SET/-**.

Den aktuella hastigheten sparas och farthållaren aktiveras.

Avbryta temporärt

- För reglaget >>> **bild 155 ①** till **CANCEL** eller tryck ned bromspedalen.

Farthållarsystemet stängs av tillfälligt. Hastigheten sparas.

Återaktivera farthållaren

- Tryck på knappen >>> **bild 155 ②** i området **RES/+**.

Farthållaren aktiveras vid den inställda hastigheten.

Justera hastigheten

När GRA är inställd kan den lagrade hastigheten justeras med knappen >>> **bild 155 ②**:

- För att öka hastigheten i steg om 1 km/h trycker du kort på >>> **bild 155 ②** i området **RES/+**.
- För att öka hastigheten utan avbrott håller du knappen >>> **bild 155 ②** nedtryckt i området **RES/+**.
- För att minska hastigheten i steg om 1 km/h trycker du kort på >>> **bild 155 ②** i området **SET/-**.
- För att minska hastigheten utan avbrott håller du knappen >>> **bild 155 ②** nedtryckt i området **SET/-**.

Bilen anpassar den aktuella hastigheten genom att accelerera eller sluta att accelerera. Bilen bromsar inte aktivt.

Stänga av

- Flytta reglaget >>> **bild 155 ①** till **OFF**.

Systemet kopplas från och den memorerade hastigheten raderas.

Hastighetsbegränsare

Signallampa

Lyser grönt

Hastighetsbegränsaren är påslagen och aktiv.

Blinkar grönt

Hastigheten som ställts in av hastighetsbegränsaren har överskridits.

Lyser

Den adaptiva farthållaren (ACC) och hastighetsbegränsaren är aktiva.

Signallamporna tänds när tändningen sätts på och ska släckas igen efter ca två sekunder. Det är den tid det tar att utföra funktionskontrollen.

VARNING

Observera säkerhetsvarningarna  i Signal- och varningslampor på sidan 82.

Inledning





Bild 156 På instrumentpanelens display: visning av hastighetsbegränsarens status.

Hastighetsbegränsaren hjälper föraren att inte överskrida en inprogrammerad hastighet från 30 km/h och snabbare. 

Beroende på utrustning kan hastighetsbegränsaren styras med hjälp av blinkersspaken  sidan 218 eller med multifunktionsratten.

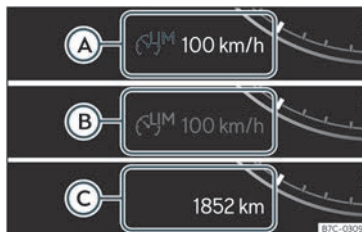

Visa meddelanden på hastighetsbegränsaren

Status  bild 156:

- A** Hastighetsbegränsaren är aktiv. Den senast inställda hastigheten visas med stora siffror.
- B** Hastighetsbegränsaren är inte aktiv. Den senast inställda hastigheten visas med små eller mörkare siffror.

- C** Hastighetsbegränsaren är avstängd. Total körsträcka visas.

Växla mellan hastighetsbegränsaren och GRA eller ACC (medan hastighetsbegränsaren är ansluten)

För att växla mellan förrästdsystemen trycker du på knappen   bild 157 , väljer med höger tumreglage på multifunktionsratten i instrumentpanelen och trycker på tumreglaget för att bekräfta ditt val.



Detta växlar mellan hastighetsbegränsaren och GRA eller den adaptiva farthållaren (ACC).

Köra i nedförsbacke med hastighetsbegränsaren

Om den programmerade hastigheten överskrids vid körning i nedförsbacke blinkar signallamporna efter en kort stund  sidan 217 och en varningssignal kan signaleras. Bromsa och växla ned en växel.

Avaktivera temporärt genom att trycka ned gaspedalen

Om gaspedalen trycks ned helt (kick-down) och den inställda hastigheten överskrids eftersom föraren önskar det, inaktiveras hastighetsbegränsaren temporärt.

För att bekräfta att den slås av ljuder en akustisk signal en gång. När farthållaren är avstängd blinkar signallamporna  

När gaspedalen inte längre trycks ned och hastigheten sjunker under det inställda värdet, slås hastighetsbegränsaren på igen. Signallampan (🚦) kommer att tändas och förbli tänd.

Automatisk avstängning

Hastighetsbegränsaren stängs av automatiskt:

- Om systemet upptäcker ett fel som kan påverka hastighetsbegränsarens funktion negativt.
- Om krockkudden löser ut.

⚠ VARNING

Efter användning ska hastighetsbegränsaren stängas av för att förhindra att hastigheten styrs utan att det behövs.

- Hastighetsbegränsaren befriar inte föraren från ansvaret att köra i lämplig hastighet. Kör inte i hög hastighet om det inte är nödvändigt.
- Användning av hastighetsbegränsaren under svåra väderförhållanden är farligt och kan leda till allvarliga olyckor. Hastighetsbegränsaren ska endast användas när vägförhållanden, väderförhållanden och trafikförhållanden tillåter detta.
- När du kör i en kraftig nedförslutning, kan hastighetsbegränsaren inte begränsa bilens hastighet. Hastigheten kan öka. Bromsa i så fall och växla ned.

🕒 VIKTIGT

För automatisk avstängning på grund av systemfel, av säkerhetsskäl, stängs hastighetsbegränsaren endast av helt när föraren slutar att trycka ned gaspedalen eller medvetet stänger av systemet.

i Observera

- Det finns olika versioner av instrumentpanelen, och instruktionerna på skärmen kan därför variera.
- Om farthållaren (GRA), den adaptiva farthållaren (ACC) eller hastighetsbegränsaren är ansluten när tändningen slås av kommer den att aktiveras av förarstödsystemet när tändningen slås på, men det är bara hastighetsbegränsaren som kommer att behålla den senast inställda hastigheten.

Kontrollera hastighetsbegränsaren med blinkersspaken



Bild 157 På blinkersspaken: knappar för att reglera hastighetsbegränsaren.

Ansluta

- Flytta reglaget » bild 157 ① till läge **ON** och tryck på knappen ②.

Den senast programmerade hastigheten sparas. Den träder inte i funktion än.

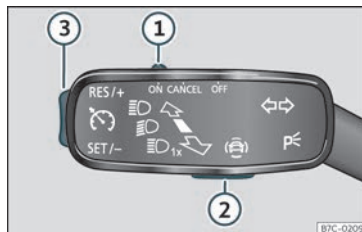
Aktivera hastighetsbegränsaren

- Tryck på knappen » bild 157 ③ i området **SET/-** medan du kör.

Den aktuella hastigheten sparas som maxhastighet.

Ställa in den programmerade hastigheten

Du kan ställa in hastigheten med knappen » bild 157 ③:

- Tryck kort på knappen **RES/+** för att öka hastigheten i små steg om 1 km/h.
- Tryck och håll på området **RES/+** för att kontinuerligt öka hastigheten i steg om 10 km/h.
- Tryck kort på knappen **SET/-** för att minska hastigheten i små steg om 1 km/h.
- Tryck och håll på området **SET/-** för att kontinuerligt minska hastigheten i steg om 10 km/h.

Hastigheten begränsas till det inställda värdet.

Stänga av hastighetsbegränsaren

- Flytta reglaget >>> **bild 157** ① till läge **OFF**.

Systemet stängs av.

Tillfällig avstängning

Om du vill inaktivera hastighetsbegränsaren tillfälligt, t.ex. vid omkörning, flyttar du reglaget >>> **bild 157** ① till läget **CANCEL** eller trycker på knappen ②.

Efter omkörningen kan hastighetsbegränsaren aktiveras med den förprogrammerade hastigheten genom att trycka på knappen >>> **bild 157** ③ i området **RES/+**.

Nödbromsassistent (Front Assist)*

Inledning



Bild 158 På instrumentpanelens display: förebyggande varningsindikeringar.

Syftet med systemet är att förhindra frontalkrock med objekt som kan förekomma i bilens väg, eller att minimera konsekvenserna av sådan kollision.

Beroende på flera olika faktorer och hur kritisk situationen är agerar systemet i stegrande steg. Först varnar systemet föraren, och om förarens reaktion uteblir eller inte är tillräckligt omfattande, så aktiveras en fristående nödbroms.

Funktionen är avsedd att förhindra kollision med parkerade fordon, fordon som befinner sig i samma körfält och färdas i samma riktning eller fotgängare som korsar bilens väg

eller rör sig i samma körfält och riktning. I andra risksituationer kan det hända att funktionen inte aktiveras >>> **△**.

Front Assist är aktiv mellan 4 km/h och 250 km/h. Beroende på flera olika förhållanden används inte vissa av funktionerna som beskrivs nedan för att optimera systemets funktionalitet.

Front Assist är en förrästödsfunktion som aldrig kan ersätta förarens uppmärksamhet.

Säkerhetsavståndsvarning

Om systemet upptäcker att du kör för nära fordonet framför kommer det att varna föraren genom en indikering på instrumentpanelens display **↔**.

Tidpunkten för varningen varierar beroende på andra faktorer: förarens beteende och hastighet.

Förvarning

Om systemet upptäcker en möjlig kollision med framförvarande fordon varnar det föraren med hjälp av en ljudvarning och en indikering på instrumentpanelens display >>> **bild 158**.

Varningsögonblicket varierar beroende på trafiksituationen och förarens beteende. Samtidigt förbereder sig fordonet för en eventuell nödbromsning >>> **△**.

>>

Kritisk varning

Om föraren inte reagerar på **förvarningen** kan systemet ingripa aktivt i bromsningen och generera en kort stöt som varnar föraren för den överhängande risken för kollision.

Automatisk broms

Om föraren inte heller reagerar på **varningen**, kan systemet ingripa med en fristående nödbromsning som sker genom att bromsningen ökas fortlöpande beroende på hur allvarlig situationen är.

Nödbromsassistent

Systemet kan avläsa om föraren inte bromsar tillräckligt kraftigt för att kollisionen ska kunna undvikas. I sådant fall ökar systemet bromseffekten.

Systemet kan inte förhindra en kollision, men det kan minimera konsekvenserna genom att minska hastigheten och kollisionens kraft.

VARNING

Observera säkerhetsvarningarna >>>  i Signal- och varningslampor på sidan 82.

VARNING

Front Assist kan inte ändra fysikens lagar eller ersätta föraren när det gäller att ha kontroll över bilen och reagera i möjliga nödsituationer.

VARNING

Efter att Front Assist har utfärdat en varning för nödsituation ska uppmärksamhet omedelbart riktas mot situationen och kollision ska försöka undvikas.

- Om Front Assist inte fungerar enligt beskrivningen i detta kapitel (t.ex. om det ingriper i onödan flera gånger), slå av det. Låt en serviceverkstad undersöka systemet. CUPRA rekommenderar att du besöker en specialåterförsäljare av CUPRA eller en SEAT-återförsäljare.
- Anpassa alltid din hastighet och håll alltid avstånd till fordonet framför så att det passar sikten, vädret och trafikförhållandena.
- Front Assist kan inte på egen hand undvika olyckor och allvarliga skador.
- I komplicerade körsituationer kan Front Assist utfärda varningar och ingripa i bromsningen trots att det inte behövs.
- Om Front Assist-funktionen påverkas på grund av smuts eller för att radarsensorn tappat sina inställningar kan systemet framkalla onödiga varningar och ingripa olämpligt i bromsningen.
- Front Assist reagerar inte på djur eller fordon som korsar din väg eller kommer mot bilen i samma körfält.
- Front Assist reagerar inte på fotgängare som kommer mot bilen i samma körfält.
- Föraren måste alltid vara beredd att ta kontroll över fordonet igen.

Observera

- När Front Assist ansluts kan indikeringar från andra funktioner döljas på skärmen.
- När Front Assist orsakar en bromsning är bromspedalen "hårdare".
- Automatiska ingrepp av Front Assist i bromsningen kan avbrytas genom att trycka ner kopplingspedalen, gaspedalen eller vrida på ratten.
- Front Assist kan bromsa fordonet tills det stannar helt. Bromssystemet stannar dock inte fordonet permanent. Använd fotbromsen!
- Om Front Assist inte fungerar som det står beskrivet i detta kapitel (t.ex. om det ingriper i onödan upprepade gånger), slå av det.

Användning av nödbromsassistenten (Front Assist)



Bild 159 På instrumentpanelens display: Indikering om att Front Assist är inaktiverat.

Front Assist aktiveras när tändningen slås på.

När Front Assist är inaktiverat är även **förvarningsfunktionen** och **avståndsvarningen** det.

CUPRA rekommenderar att låta Front Assist vara aktiverad. Undantag»» sidan 221. Avaktivera Front Assist temporärt i följande situationer.

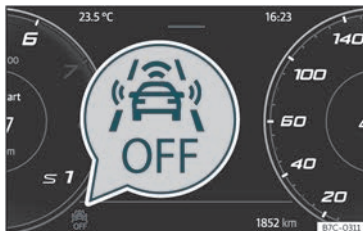
Slå på och av Front Assist

När tändningen är på kan Front Assist slås på och av på följande vis:

- Välj motsvarande menyalternativ med knappen för förarstödsystemen»» sidan 80.

- **ELLER:** I infotainmentsystemet: Tryck på funktionsknappen > **INSTÄLLNINGAR** > **Förarstödsystem**»» sidan 87.

När Front Assist är inaktiverad visas indikeringen »» bild 159 på instrumentpanelen.

Aktivera eller inaktivera förvarningen

Förvarningen kan aktiveras eller inaktiveras i infotainmentsystemet med funktionsknappen > **INSTÄLLNINGAR** > **Förarstödsystem**»» sidan 87.

Systemet sparar inställningen till nästa gång som tändningen slås på.

CUPRA rekommenderar att låta förvarningsfunktionen vara aktiv.

Beror på bilens infotainmentsystem kan **förvarningen** anpassas i följande lägen:

- Tidig
- Medium
- Fördröjd
- Inaktiverad

CUPRA rekommenderar körning med funktionen i "Medium"-läge.

Slå på och av avståndsvarning

Säkerhetsavståndsvarningen kan aktiveras eller inaktiveras i infotainmentsystemet med funktionsknappen > **INSTÄLLNINGAR** > **Förarstödsystem**»» sidan 87.

Systemet sparar inställningen till nästa gång som tändningen slås på.

CUPRA rekommenderar att låta avståndsvarningsfunktionen vara aktiv.

Avaktivera Front Assist temporärt i följande situationer

I följande situationer ska Front Assist inaktiveras på grund av systemets begränsningar:

- När fordonet ska bogseras.
- Om bilen står på en testrigg.
- När radarsensorn är skadad.
- Om radarsensorn utsätts för en våldsam kollision.
- Om det flera gånger ingriper i onödan.
- Om radarsensorn är tillfälligt övertäckt av ett tillbehör.
- När fordonet ska lastas för transport.

Systembegränsningar



Bild 160 På instrumentpanelens display: indiker-
ing om första självkalibrering.

Front Assist har vissa begränsningar i systemet. Därför kan vissa av reaktionerna under vissa omständigheter anses olämpliga ur förarens synpunkt. Var uppmärksam för att kunna ingripa vid behov.

Följande omständigheter kan leda till att Front Assist inte reagerar eller reagerar för sent:

- Under början av körningen efter att tändningen har slagits på, på grund av systemets inledande automatiska kalibrering. Under denna period visas en statusikon»» bild 160.
- Om Front Assist är avslagen eller skadad.
- Om radarsensorn är smutsig eller täckt.
- I snäva kurvor eller på komplicerade sträckor.

- När gaspedalen trycks ned helt.
- Om ASR har kopplats ur eller ESC har aktiverats i läget **Sport**»» sidan 246.
- Om ESC styr.
- Om flera av bilens eller en elektriskt ansluten släpvagns bromsljus har skadats.
- Om det finns metallföremål, t.ex. räcken på vägen eller presenningar som används vid vägarbete.
- Om fordonet backar.
- Vid snö eller kraftigt regn.
- Med smala fordon, som exempelvis motorcyklar.
- Missanpassade fordon.
- Fordon som korsar varandras väg.
- Mötande fordon.
- Laster och tillbehör på andra fordon som skjuter ut på sidorna, bakåt eller över taket.

ACC – Adaptiv farthållare*

Inledning

Den adaptiva farthållaren (ACC) bibehåller en konstant hastighet som ställts in av föraren. När bilen närmar sig ett framförvarande fordon upptäcker ACC detta och anpassar automatiskt hastigheten för att hålla ett avstånd som ställts in av föraren.

Har min bil ACC?

Din bil har ACC om den har en konfigurationsmeny i infotainmentsystemet»» sidan 87 och om den har ACC-funktionsknapparna på multifunktionsratten»» bild 161.

Hastighetsområde

ACC reglerar hastigheter mellan 30 km/h och 210 km/h.

ACC kan bromsa in bilen tills den stannar helt om fordonet framför stannar.

Ingrepp från föraren

- ☞ ACC har vissa inbyggda begränsningar i systemet. Detta innebär att föraren måste styra hastigheten och avståndet till andra fordon i vissa situationer. Om detta sker kommer kombiinstrumentets display att **uppmäna dig att ingripa** genom att bromsa och en varningssignal utfärdas.

Radarsensorer

ACC använder frontradarteknik. Läs underhållsinstruktionerna och informationen om dess begränsningar»» sidan 211.

⚠ VARNING

ACC-tekniken kan inte övervinna systemets egna begränsningar eller ändra fysikens lagar. Om det används slarvigt eller ofrivilligt kan det orsaka allvarliga olyckor och

skador. Systemet kan inte ersätta förarens uppmärksamhet.

- Var alltid redo att bromsa eller accelerera.
- Om du trycker ner gaspedalen slutar ACC fungera. Den kommer då inte att bromsa eller begära bromsning.
- Anpassa din hastighet och håll alltid ett säkert avstånd till fordonet framför så att det passar sikten, vädret och trafikförhållandena.
- Använd inte ACC vid dålig sikt eller på branta eller halkiga vägar med många kurvor.
- Använd aldrig ACC vid körning i terräng eller på grusvägar.
- Systemet reagerar inte på stillastående hinder (t.ex. bilköer). Reagera i tid för att undvika en risksituation.
- Systemet reagerar inte på personer, djur eller fordon som korsar din väg eller närmar sig i motsatt riktning.
- Om du kör med reservhjulet kan ACC-systemet stängas av automatiskt. Slå av systemet när du startar.
- Bromsa omedelbart om ACC inte saktar ner tillräckligt.
- Bromsa omedelbart när instruktioner för ett ingrepp av föraren visas på kombiinstrumentets display.
- Om bilen fortsätter röra sig ofrivilligt efter ett ingrepp av föraren, bromsa bilen.

Observera

Om ACC-systemet inte fungerar som det står beskrivet i detta kapitel, använd den inte förrän den har kontrollerats av en specialiserad verkstad. CUPRA rekommenderar att du besöker en specialåterförsäljare av CUPRA eller en SEAT-återförsäljare.

ACC-funktion



Bild 161 På multifunktionsratten: knappar som styr ACC

Ansluta

- Tryck på knappen  på multifunktionsratten.

ACC reglerar inte än (standby).

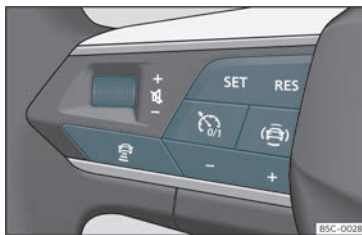
Starta reglering

- För att starta regleringen trycker du på knappen **SET** >>> **bild 161**.

ACC ställer in den aktuella hastigheten eller den närmaste hastigheten inom det giltiga intervallet (30–120 km/h) som regleringshastighet.

Väljarspaken måste vara i läge **D**, **S** eller **M**.

Beroende på kör situation tänds följande indikatorlampor:

Lyser grönt

ACC är ansluten, inga framförvarande fordon har upptäckts.

Lyser grönt

ACC är ansluten, framförvarande fordon har upptäckts.

När ACC är på standby lyser indikatorlamporna grått.



Ställa in hastighet

För att ställa in hastigheten, tryck på **+** eller **-** >>> **bild 161** upp till önskad hastighet. Hastigheten anpassas i intervall om 10 km/h.

När ACC är aktiv kan knappen **RES** tryckas in för att öka den önskade hastigheten med 1 km/h. Du kan sedan trycka på **SET** för att minska den med 1 km/h.

Ställa in din avståndsnivå

Avståndet kan ställas in på en av fem nivåer, från mycket kort till mycket långt: »

- Tryck på knappen  och sedan på knappen + eller - >>> **bild 161**.
- Eller tryck på knappen  så många gånger som behövs för att ställa in önskat avstånd.

Tänk på varje lands regler för minska bromsavstånd.

Upphäv reglering (standby)

- Tryck snabbt ner knappen  på multifunktionsratten eller trampa ned bromspedalen.

ACC-indikatorlampan lyser grått och hastigheten och avståndet har sparats.

Om ESC eller ASR ansluts >>> sidan 246 upphävs ACC automatiskt.

Återaktivera farthållaren

- Tryck på knappen **RES**. ACC reglerar efter senast inställda hastighet och avstånd.
- **ELLER:** Tryck på **SET** för att använda den nuvarande hastigheten.

Stänga av

- Tryck och håll nere knappen . Den inställda hastigheten raderas.

Överstiga hastigheten som regleras av ACC

När du kör med ACC aktiverad kan du öka hastigheten genom att trycka ner gaspeda-

len. ACC slutar reglera tills du släpper upp gaspedalen >>> .

Ställa in standardinställning för avstånd

I infotainmentsystemet kan du ställa in avståndsnivån i förväg för när ACC slås på till:

- Mycket kort, Kort, Medium, Långt och Mycket långt med infotainmentsystemet:  > **Förarstödsystem > ACC** >>> sidan 87.

Ändra körprofilen

I bilar med Drive Profile kan den valda körprofilen påverka ACC:ns accelerations- och bromsegenskaper >>> sidan 206.

I bilar utan Drive Profile kan ACC:ns beteende även påverkas om någon av följande körprofiler väljs i infotainmentsystemet i **Förarstödsystem**. ACC-inställningarna blir samma som dem i Drive Profile.

VARNING

Före du kör iväg, kontrollera att vägen är fri. Radarsensorn kanske inte upptäcker hinder på vägen. Detta kan orsaka en olycka och allvarliga skador. Om nödvändigt, bromsa.

VIKTIGT

Om du ökar hastigheten med gaspedalen kan ACC kanske inte säkert anpassa hastigheten efter avståndet på grund av begränsningar i systemet.

- Var redo att reagera om situationen kräver det.

Statusdisplay



Bild 162 På instrumentpanelens display: ACC aktiv.

- ① Fordon framför upptäckt. Symbolen tänds om avståndet till fordonet justeras.
- ② Vald avståndsnivå 2.

Denna information kan visas på mittpanelen i vyn **Förarstödsystem** eller i den vänstra informationsprofilen >>> sidan 67. Om dessa vyer inte väljs visas den automatiskt förenklat nere i mitten på kombiinstrumentet.

Den inställda hastigheten visas bredvid funktionsstatusindikeringen som beskrivs i >>> sidan 223, Starta reglering.

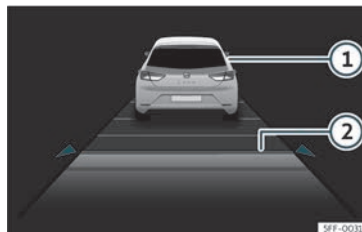
Speciella körsituationer



Bild 163 På instrumentpanelens display: ACC aktiverad, fordon upptäckt i en ytterfil.

Tänk på de begränsningar och varningar som beskrivs i början av detta kapitel. >>> i Inledning på sidan 222.

Undvik omkörning på höger sida¹⁾

Om ett fordon upptäcks i vänster fil som kör långsammare än den hastighet som ställts in av föraren bromsar systemet in bilen inom systemets komfortgränser för att undvika att köra om på höger sida >>> **bild 163**.

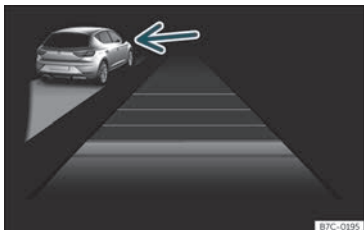
Du kan avbryta den här regleringen genom att ändra den inställda hastigheten eller genom att trycka ner gaspedalen.

Funktionen fungerar i hastigheter över 80 km/h. Den är eventuellt inte tillgänglig i vissa länder.

Omkörning

När blinkersen aktiveras för omkörning minskar ACC avståndet till fordonet framför för att underlätta omkörningen. Den inställda hastigheten överskrids inte.

Funktionen fungerar i hastigheter över 80 km/h. Den är eventuellt inte tillgänglig i vissa länder.

Stop&Go-funktion

ACC kan bromsa in bilen till stillastående (0 km/h) om fordonet framför stannar.

ACC förblir aktiv och meddelandet **ACC redo att starta** visas på kombiinstrumentet i några sekunder. Du kan utöka eller återaktivera meddelandet genom att trycka på knappen **RES** eller, beroende på bilens utrustning, genom att ta tag i ratten. Under den här tiden kommer bilen att börja köra framåt igen om fordonet framför kör framåt.

För att börja köra när meddelandet **ACC redo att starta** inte längre visas och fordonet framför har börjat köra:

- Tryck ned gaspedalen.

- **ELLER:** Tryck på knappen **RES** eller **SET** på multifunktionsratten.

ACC inaktiveras medan bilen står stilla under följande omständigheter:

- Om bilen står stilla i flera minuter.
- Om en dörr öppnas.

VARNING

Om meddelandet **ACC redo att starta** visas på kombiinstrumentets display och fordonet framför börjar köra börjar din bil köra automatiskt. I detta fall kan det hända att hinder på vägen inte upptäcks. Detta kan orsaka allvarliga olyckor och skador.

- Kontrollera alltid vägen framför dig innan du börjar köra och bromsa in bilen vid behov.

¹⁾ Eller på vänster sida i länder med vänstertrafik.

ACC-systembegränsningar



Bild 164 A Fordon i kurva. B Framförande motorcyklist utanför radarsensorns räckvidd.



Bild 165 C Om fordon byter körfält. D Ett fordon svänger och ett står stilla.

ACC-systemets begränsningar innebär att det inte är lämpligt att användas i alla situationer »» Δ i Inledning på sidan 222.

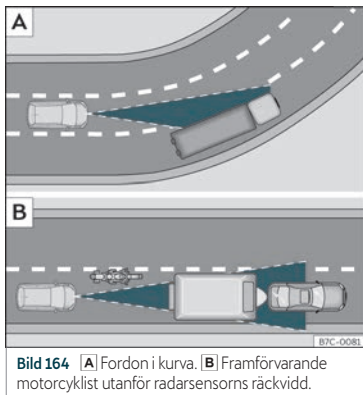
CUPRA rekommenderar att inte använda funktionen i följande fall »» Δ :

- Kraftigt regn, snö eller dimma.
- Vid körning genom tunnlar.
- Vid vägpartier med vägarbeten.
- På sträckor med kurvor, t.ex. bergsvägar.
- I terräng.
- I parkeringshus under tag.
- På vägar med integrerade metallföremål som tågräls eller spårvagnsspår.

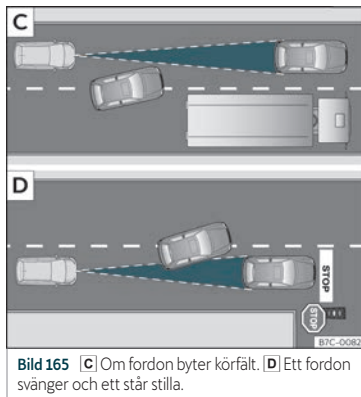
- På vägar med lösgrus.

Var särskilt uppmärksam i följande situationer när du använder ACC:

Kurvor

ACC upptäcker kanske inte framförande fordon i en kurva eller kan börja reglera avståndet till fordon i andra filer »» bild 164 A.

Fordon utanför sensorzonen

I följande situationer kan ACC sluta reagera eller reagera långsamt eller olämpligt:

- Fordon som inte kör i linje eller som befinner sig utanför sensorns detekteringszon, så som motorcyklar »» bild 164 B.
- Fordon som kör in i din fil strax framför din bil »» bild 165 C.
- Fordon med last eller tillbehör som sticker ut på sidorna, bakåt eller från taket.

Föremål som inte upptäcks

ACC-funktionen upptäcker och reagerar endast på fordon som kör i samma riktning. Den upptäcker därför inte:

- Människor
- Djur
- Fordon som kör i motsatt riktning eller som korsar färdvägen.
- Andra stillastående hinder

ACC reagerar inte på stillastående fordon. Om till exempel ett fordon som ACC har känt av vänder eller flyttar på sig och det finns ett annat stillastående fordon framför det, så kommer ACC inte att reagera på det andra fordonet»» bild 165 [D].

VARNING

Om ACC används i ovanstående situationer kan det orsaka allvarliga olyckor eller personskador och du kan bryta mot lagen.

Problem och lösningar

ACC ej tillgänglig

Indikatorlampan lyser gult:

- Radarsensorn är smutsig eller felaktigt inställd. Tänk på varningarna som beskrivs i början av detta kapitel»» sidan 212
- Ett fel eller en defekt har uppstått. Slå av tändningen och slå på den igen efter några minuter.
- Om problemet kvarstår behöver du kontakta en specialiserad verkstad.

ACC fungerar inte som den ska

- Säkerställ att villkoren för att radarsensorn ska fungera korrekt är uppfyllda»» sidan 212.

- Om bromsarna överhettas stoppas regleringen automatiskt. Vänta tills de har svalnat och kontrollera funktionen igen.
- Ovanliga ljud medan ACC bromsar in automatiskt är normalt och är inget tecken på någon störning.

Följande förhållanden kan göra att ACC inte reagerar:

- Gas- eller bromspedalen är nedtryckt.
- Ingen växel är ilagd eller väljarspaken står på R.
- Om bilen backar.
- ESC är aktiv.
- Föraren har inte tagit på sig säkerhetsbältet.
- Ett bromsljus eller annat ljus är defekt.
- För högt eller för lågt varvtal.
- Parkeringsbromsen är ilagd.
- Vid körning i mycket branta sluttningar.

Proaktiv hastighetsjustering

Inledning

Den proaktiva hastighetsjusteringen anpassar hastigheten efter registrerade hastighetsbegränsningar och vägbanans egenska-

per (kurvor, korsningar, cirkulationsplatser osv.).

Proaktiv hastighetsjustering är en extrafunktion hos ACC»» sidan 222 som utnyttjar vägmärkesidentifieringen»» sidan 73 och informationssystemets navigeringsdata.

Den proaktiva hastighetsjusteringen är tillgänglig beroende på utrustningen, dock inte i alla länder.

VARNING

Den proaktiva hastighetsjusteringen kan inte ändra de gränser som sätts av själva systemet eller fysikens lagar. Låt aldrig den ökade komforten hos denna funktion påverka dig till att ta några risker som äventyrar säkerheten. Om det används slarvigt eller ofrivilligt kan det orsaka allvarliga olyckor och skador. Systemet kan inte ersätta förarens uppmärksamhet.

- Anpassa alltid hastigheten efter sikten, vädret, väglaget och trafikförhållandena.
- Håll alltid uppsikt över trafiken och tänk alltid på bilens omgivning.
- Var alltid redo att justera hastigheten själv. Om vägmärkesidentifieringen inte fungerar korrekt eller om navigeringsdatabasen inte är uppdaterad kan hastigheten plötsligt ändras eller kanske inte är lämplig för den aktuella trafiksituationen. Den justerade hastigheten kanske inte heller passar ditt körsätt.



- Var alltid redo att justera hastigheten själv. Om du kör utan aktiv navigering, om du lämnar färdvägen som beräknats av navigationssystemet eller om bilens position inte kan identifieras korrekt på grund av att GPS:n inte tillhandahåller korrekta data kan hastigheten plötsligt ändras eller kanske inte anpassas efter den aktuella trafiksituationen.
- Använd alltid uppdaterade navigeringsdata.
- Ta alltid hänsyn till den högsta tillåtna hastigheten. Vid hastighetsbegränsningar som inte ingår i navigeringsdaten får den högsta tillåtna hastigheten överskridas.

Observera

Observera även informationen om ACC som rör säkerheten»» sidan 222.

Begränsningar för den proaktiva hastighetsjusteringen

Utöver begränsningarna hos vägmärkesidentifieringen»» sidan 73 och begränsningarna hos ACC har den proaktiva hastighetsjusteringen följande systembegränsningar:

- Den proaktiva hastighetsjusteringen registrerar bara trafiksignaler som visar en hastighetsbegränsning. Den proaktiva hastig-

hetsjusteringen tar framför allt ingen hänsyn till regler som gäller företräde eller trafikljus.

- Den proaktiva hastighetsjusteringen är inte tillgänglig på vägar som inte ingår i navigeringsdaten eller som inte är tillräckligt exakta.
- Om en hastighetsbegränsning registreras utifrån navigeringsdaten utan att den har upptäckts av vägmärkesidentifieringen kommer den indikerade hastigheten att justeras efter hastigheten som sparats senast.
- Den proaktiva hastighetsjusteringen är inte tillgänglig för hastighetsbegränsningar under ca 20 km/h. Ett relevant meddelande visas då på instrumentpanelens display.

Aktivera den proaktiva hastighetsjusteringen

Du kan själv ställa in vilken typ av händelser bilen ska reagera på i menyn förarstödsystem i infotainmentsystemet»» sidan 87:

- Reaktion på vägbanan.
- Reaktion på tillåtna hastigheter.

Köra med den proaktiva hastighetsjusteringen

- Koppla in ACC»» sidan 223.
- Ställ in avstånd och hastighet.

- Aktivera den proaktiva hastighetsjusteringen.

Så fort systemet registrerar en hastighetsbegränsning eller en relevant vägdragning på ruten visas en varning på instrumentpanelens display. Varningen anger orsaken och vilken hastighet som bilen anpassar sig till på grund av den indikerade begränsningen.

 Justering på grund av en hastighetsbegränsning.

 Justering på grund av en vägdragning.

Vid en justering på grund av en hastighetsbegränsning sparas den registrerade hastigheten som den nya önskade hastigheten. Vid en justering på grund av en vägdragning accelererar bilen igen efter att den passerat orsaken till justeringen och hastigheten justeras till den sparade hastigheten.

Hastigheten som indikeras för kurvor beror på körprofilen»» sidan 206.

Avbryta hastighetsjusteringen

- Under varningen: tryck på knappen **RES**.
- Under justeringen: tryck på knappen **SET**.

Justera den angivna hastigheten

Den angivna hastigheten kan endast justeras vid en justering på grund av en hastighetsbegränsning.

Multifunktionsratt:

RES + 1 km/h, endast medan ACC justerar hastigheten

SET - 1 km/h, endast medan ACC justerar hastigheten

+ + 10 km/h

- - 10 km/h

Om du justerar den indikerade hastigheten för mycket avbryts den proaktiva hastighetsjusteringen.

i Observera

- När en hastighetsbegränsning registreras uppdaterar även den proaktiva hastighetsjusteringen den sparade hastigheten även om ACC är inaktiverad. Den kommer dock inte att justera hastigheten.
- Om bilens hastighet avsevärt överskrider hastighetsbegränsningen som vägmärkesidentifieringen registrerat visas en relevant varning på instrumentpanelens display.
- Vid anslutning till en motorväg utan hastighetsbegränsning sparas den rekommenderade hastigheten automatiskt som den önskade hastigheten. Om en högre hastighet har sparats tidigare för en motorväg utan hastighetsbegränsning används denna istället för den rekommenderade hastigheten.

Problem och lösningar

Ett meddelande visas som indikerar att den proaktiva hastighetsjusteringen inte är tillgänglig för närvarande eller inte i ditt land.

- Om detta meddelande visas under en lång tid och den proaktiva hastighetsjusteringen är tillgänglig i ditt land ska du kontakta en specialiserad verkstad.

i Observera

Beroende på vilket fel det gäller kan ytterligare information visas i **Bi l status**»» sidan 86.

Lane Assist***Inledning**

Lane Assist-systemet hjälper föraren att hålla sig inom sitt körfält, inom systemets fysiska gränser. Funktionen är inte lämplig eller avsedd för att hålla kvar bilen automatiskt i körfältet.

Lane Assist-systemet registrerar de gränslinjer som skiljer körfälten som bilen kör i med hjälp av kameran som sitter i vindrutan. Om bilen kommer för nära de upptäckta körfältsmarkeringarna varnar systemet föraren genom en korrigerande ratt rörelse. Föraren kan

avbryta den korrigerande styråtgärden när som helst.

Inga varningar ges när blinkersen är aktiverad, såvida Lane Assist-systemet förstår att ett filbyte är önskat.

Systembegränsningar

Använd endast Lane Assist-systemet på stora, väl underhållna motorvägar och motortrafikleder.

Systemet är inte tillgängligt under följande förhållanden:

- Den tillåtna hastigheten är under 55 km/h.
- Systemet har inte upptäckt några körfältsmarkeringar.
- I skarpa kurvor.
- Tillfälligt i mycket sportiga körsituationer.

⚠ VARNING

Den intelligenta tekniken i Lane Assist-systemet kan inte ändra de gränser som sätts av själva systemet eller fysikens lagar. Vårslös eller okontrollerad användning av Lane Assist-systemet kan leda till olyckor och personskador. Systemet kan inte ersätta förarens uppmärksamhet eller styrmanövrar.

- Anpassa alltid din hastighet och avståndet till fordonen framför dig efter sikten, vädret, vägen och trafiken.

»

- Håll alltid händerna på ratten så att du kan svänga i alla lägen. Det är alltid förarens ansvar att hålla sig inom körfältet.
- Lane Assist-systemet känner inte av alla vägmarkeringar. Under vissa omständigheter kan vägbanan, vägstrukturen eller föremål i dåligt skick felaktigt kännas av som vägmarkeringar av Lane Assist-systemet. Motverka genast alla oönskade ingrepp från systemet.
- Observera anvisningarna på instrumentpanelen och agera så som trafiksituationen kräver.
- Systemet kan göra oönskade ingrepp eller inte ingripa alls i följande situationer. I dessa situationer krävs särskild uppmärksamhet från föraren och, om lämpligt, tillfällig avaktivering av Lane Assist-varnings-systemet:
 - I mycket sportiga körsituationer.
 - Vid extrema väderleksförhållanden och dåligt vägskick.
 - När man kör genom områden med väg-arbeten.
 - Före gradvis förändring av lutningen.
- Var alltid uppmärksam på bilen omgivning och kör proaktivt.
- När kamerans synfält blir smutsigt, över-täckt eller skadat kan Lane Assist-systemet påverkas.

Signallampa

 eller Lyser grönt

Lane Assist-systemet är aktivt och tillgängligt.

 eller Lyser gult

Lane Assist-systemet ingriper med ett styringrepp.

 Lyser gult

Lane Assist-systemet

En del signal- och varningslampor tänds tillfälligt när tändningen slås på för att kontrollera vissa funktioner. Lamporna slocknar efter några sekunder.

VARNING

Observera säkerhetsvarningarna »  i Signal- och varningslampor på sidan 82.

Körning med Lane Assist-systemet



Bild 166 På instrumentpanelens display: anvisningar från Lane Assist-systemet.

- ① Körfältslinje upptäckt. Systemet ingriper på den angivna sidan.
- ② Körfältslinje upptäckt. Systemet ingriper inte.

Sätta på eller stänga av Lane Assist-systemet

I vissa länder aktiveras alltid Lane Assist-systemet när tändningen slås på. Status visas i menyen **Förarstödsystem** i infotainmentsystemet eller menyen **Förarstödsystem** efter att motsvarande knapp har tryckts in. Lane Assist-systemet kan aktiveras och inaktiveras i dessa menyer.

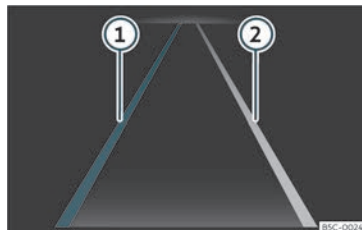
Lane Assist-systemet kan ingripa aktivt i hastigheter från cirka 60 km/h om det har upptäckt körfältsmarkeringar (systemstatus: aktivt). Signallamporna lyser grönt. När

systemet ingriper genom att korrigera riktningen lyser signallampen  gult.

Om signallampen på instrumentpanelen är släckt betyder det att Lane Assist-systemet är påslaget men inte är redo att ingripa eller att det är fränkopplat.

När du aktiverar en blinkers blir systemet tillfälligt passivt för att möjliggöra körfältsbyte.

En kraftig vridning eller korrigering av ratten från förarens sida gör att systemet tillfälligt slår om till passivt läge.

Ingrepp från föraren

Om styrningen inte korrigeras manuellt uppmanar systemet föraren att aktivt överta styrningen genom en indikering på instrumentpanelen och med ljudsignaler.

Om föraren inte reagerar blir systemet passivt.

Oavsett styrmanövrar uppmanas föraren även genom indikering på instrumentpanelen och med ljudsignaler att köra i mitten av körfältet om styringreppet varar längre än vad som är rimligt.

Rattvibrationer

Följande situationer kan resultera i vibrationer i ratten:

- Körfälten upphör att kunna registreras under ett plötsligt ingrepp i systemets riktning.

Det går även att välja rattvibrationer i menyn **Fordon** i infotainmentsystemet. Ratten kommer då att vibrera när ett fordon som har Lane Assist aktiverat kör över en registrerad körfältsmarkering.

Felsökning

Felmeddelande, systemet stängs av

- Rengör vindrutan. >>> sidan 309
- Kontrollera att vindrutan inte är skadad i det område där kameran har sitt synfält.

Systemet betar sig inte som väntat

- Rengör kamerans synfält regelbundet och kontrollera att det är fritt från smuts, snö och is.
- Täck aldrig över kamerans synfält.
- Kontrollera att vindrutan inte är skadad i det område där kameran har sitt synfält.
- Montera inte föremål på ratten.

Vid tveksamheter eller frågor ska man vända sig till en specialiserad verkstad.

Förrastödsystem (Travel Assist)

Inledning

Förrastödsystemet (Travel Assist) kombinerar den adaptiva farthållaren (ACC) och den adaptiva filhållningen. Bilen kan (inom systemets begränsningar) hålla ett avstånd som föraren valt i förväg till framförvarande fordon och hållas kvar i den önskade positionen i körfältet.

Travel Assist använder samma sensorer som den adaptiva farthållaren (ACC) och Lane Assist. Läs därför noga informationen som rör ACC >>> sidan 222 och Lane Assist >>> sidan 229 och beakta systemens begränsningar och indikeringar som anges i informationen.

Hastighetsområde

Travel Assist justerar i hastigheter mellan cirka 30 km/h och 210 km/h; för den adaptiva filhållningsfunktionen mellan 0 km/h och cirka 250 km/h. Detta hastighetsområde kan variera beroende på marknad.

Köra med Travel Assist

Travel Assist styr automatiskt gaspedalen, bromsarna och styrningen. Travel Assist kan även, inom dess begränsningar, sakta in bilen tills den stannar bakom ett annat fordon som stannar och sedan starta bilen igen. »

Du kan när som helst åsidosätta justeringen.

Hur du vet om bilen är utrustad med Travel Assist

Bilen är utrustad med Travel Assist om multifunktionsratten har knappen  **>>> bild 169.**

Ingrepp från föraren

Om du tar bort händerna från ratten kommer systemet efter några sekunder att be dig att ta över styrningen med en indikering på instrumentpanelens display och ljudsignaler.

VARNING

Travel Assist kan inte ändra de gränser som sätts av själva systemet eller fysikens lagar. Om Travel Assist används slarvigt eller ofrivilligt kan det orsaka allvarliga olyckor och skador. Systemet kan inte ersätta förarens uppmärksamhet.

- Tänk på systembegränsningarna och indikeringarna för farthållaren (ACC) och Lane Assist.
- Anpassa din hastighet och håll alltid ett säkert avstånd till fordonet framför så att det passar sikten, vädret och trafikförhållandena.
- Använd inte Travel Assist då synligheten är dålig, på branta vägar, på vägar med många kurvor eller vid hala förhållanden (som vid snö, is, regn eller lösgrus) eller på översvämmade vägar.

- Använd inte Travel Assist vid körning i terräng eller på ostadigt underlag. Travel Assist har utvecklats för att endast användas på asfalterade vägar.
- Travel Assist reagerar inte när människor eller djur korsar din väg eller om något kommer mot bilen i samma körfält.
- Bromsa omedelbart om Travel Assist inte saktar ner tillräckligt.
- Bromsa omedelbart när ett bromsmeddelande visas på instrumentpanelens display.
- Bromsa om bilen börjar rulla ofrivilligt efter en indikering om att bromsa.
- Håll alltid händerna på ratten för att se till att du alltid har kontroll över styrningen. Föraren är alltid ansvarig för att hålla bilen i sitt eget körfält.
- Kör om möjligt utan handskar. Systemet kan tolka det som att föraren inte deltar aktivt i körningen.
- Om en begäran om ingrepp från föraren visas på instrumentpanelen ska du återuppta styrningen.
- Var alltid redo att justera hastigheten själv.

Indikeringar på instrumentpanelens display



Bild 167 På instrumentpanelens display: indikering med aktiv justering.



Bild 168 På instrumentpanelens display: signal-lampor.

Mätare på skärmen

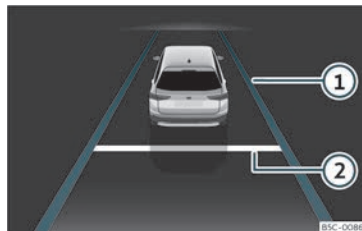
>>> bild 167

- 1 Den adaptiva filhållningsfunktionen är aktiv.

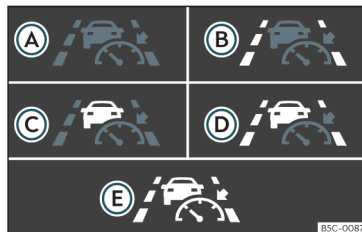
② Inställt avstånd.

Beroende på utrustningen visar signallampor även systemets status på instrumentpanelens display:

» bild 168

- Ⓐ Travel Assist aktiv, adaptiv farthållare och adaptiv filhållningsfunktion är aktiva.
- Ⓑ Travel Assist aktiv, adaptiv farthållare aktiv och adaptiv filhållningsfunktion passiv.
- Ⓒ Travel Assist aktiv, adaptiv farthållare passiv och adaptiv filhållningsfunktion aktiv.
- Ⓓ Travel Assist aktiv, adaptiv farthållare och adaptiv filhållningsfunktion är passiva.
- Ⓔ Inaktiv Travel Assist.

Beroende på utrustning kan mer information visas på kombiinstrumentet såsom streckade linjer eller andra fordon på vägen.

Använda Travel Assist







Bild 169 Multifunktionsrattens vänstra sida: knappar för att styra Travel Assist.

Ansluta

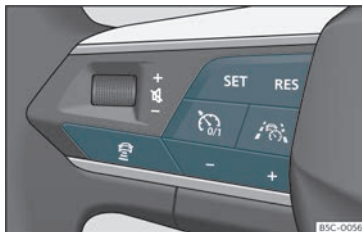
- Tryck på knappen  på multifunktionsratten.

Signallampen  lyser grönt. Följande varning visas även på instrumentpanelens display: Travel Assist bibehåller den nuvarande hastigheten och det förinställda avståndet till framförvarande fordon. Om systemet upptäcker vägmarkeringar ser det samtidigt till att hålla bilen i körfältet genom att vrida på ratten.

Avbryta justeringen

- Tryck snabbt ner knappen  på multifunktionsratten eller trampa ned bromspedalen.

Den inställda hastigheten är fortfarande sparad.

Utföra övriga justeringar

I övrigt styrs Travel Assist på samma sätt som ACC»» sidan 223.

Problem och lösningar



Travel Assist är inte tillgänglig eller fungerar inte som väntat

Signallampen börjar lysa gult. En relevant varning visas även på instrumentpanelens display.

- Ett fel har uppstått i sensorerna. Kontrollera orsakerna och lösningarna som beskrivs i »» sidan 212.
- Systembegränsningarna har överskridits.
- Om felet kvarstår behöver du kontakta en specialiserad verkstad.



Greppa ratten

Varningslampan lyser antingen vitt eller rött beroende på hur brådslande ingreppet är. Ett meddelande visas också.

- Du släppte ratten i några sekunder. Placera händerna på ratten och ta över styrningen.
- Systembegränsningarna har uppnåtts. Placera händerna på ratten och ta över styrningen.

»

Travel Assist kopplar från automatiskt.

Bilar utan Emergency Assist: Du har släppt ratten i en lång stund.

- Felaktig drift. Kontakta en specialiserad verkstad.

Justeringen avbryts oväntat

Bilar utan avåkningsvarnare: Du har aktiverat blinkersen.

Emergency Assist

Så funkar det

Emergency Assist kan känna av om föraren är inaktiv och kan automatiskt hålla bilen i körfältet och stoppa den fullständigt om det är nödvändigt. På detta sätt kan systemet aktivt bidra till att undvika en olycka eller minska följderna.

Emergency Assist använder samma sensorer som den adaptiva farthållaren (ACC) och Lane Assist. Läs därför noga informationen som rör ACC >>> sidan 222 och Lane Assist >>> sidan 229 och beakta systemens begränsningar och indikeringar som anges i informationen.

Om Emergency Assist upptäcker att föraren inte agerar utfärdar systemet en begäran om att återta kontrollen över bilen. Detta gör det

genom att utfärda hörbara och synliga varningssignaler och framkalla korta inbromsningar. Säkerhetsbältet dras åt (beroende på utrustning). Systemet saktar in bilen och håller den inom körfältet.

Du kan när som helst avbryta justeringen genom att vrida på ratten, accelerera eller bromsa.

Andra trafikanter varnas på följande sätt när Emergency Assist är aktivt:

- Varningsblinkersen aktiveras inom kort.

Följande händer så fort bilen stannar:

- Den elektroniska parkeringsbromsen läggs i.

Koppla in och ur

Emergency Assist kan koppla in och ur i menyen förarstödsystem i infotainmentsystemet >>> sidan 87.

När Emergency Assist är inkopplad aktiveras den endast om följande villkor uppfylls:

- Den adaptiva farthållaren (ACC) måste vara påslagen.
- Travel Assist eller Lane Assist är påslagna.
- Systemet har upptäckt en vägmarkering på båda sidor av bilen.

Problem och lösningar



Emergency Assist är inte tillgänglig

Signallampen börjar lysa gult. En relevant varning visas även på instrumentpanelens display.

- Kamerans synfält är smutsigt. Rengör vindrutan.
- Kamerans sikt är begränsad på grund av väderförhållanden, t.ex. snö, rester från rengöringsmedel eller någon form av beläggning. Rengör vindrutan.
- Kamerans sikt är begränsad på grund av tillbehör eller klister. Håll området runt kamerans synfält fritt.
- Kameran har manipulerats eller skadats, t.ex. på grund av en skada på vindrutan. Kontrollera om den är skadad.
- Ett fel eller en defekt har uppstått. Stäng av motorn och starta den igen.
- Om felet kvarstår ska du koppla ur Emergency Assist och kontakta en specialiserad verkstad.

⚠ VARNING

Den smarta tekniken som används i Emergency Assist kan dock inte övervinna de gränser som sätts av själva systemet eller fysikens lagar, den fungerar endast inom

systemets begränsningar. Förrären är ansvarig för att köra fordonet.

- Anpassa din hastighet och håll alltid ett säkert avstånd till fordonet framför så att det passar sikten, vädret och trafikförhållandena.
- Emergency Assist kan inte alltid undvika olyckor och allvarliga skador på egen hand.
- Kör om möjligt utan handskar. Systemet kan tolka det som att förrären inte deltar aktivt i körningen.
- Om radarsensorn eller kameran täcks över eller har manipulerats eller skadats kan systemet ingripa i styrningen, bromsa in bilen eller ändra bilens körriktning.
- Emergency Assist reagerar inte när människor eller djur korsar din väg eller om något kommer mot bilen i samma körfält.

VARNING

Om Emergency Assist ingriper vid olämpligt tillfället kan allvarliga olyckor och skador uppstå.

- Om bilen inte beter sig som väntat ska du avbryta Emergency Assist genom att accelerera, bromsa eller vrida på ratten.
- Använd inte Travel Assist eller Lane Assist. Låt en serviceverkstad undersöka systemet.

Observera

- Automatiske ingrepp av Emergency Assist på bromsarna kan avbrytas genom att trycka ner gaspedalen, bromsen eller vrida på ratten.
- Varningsblinkerslampor som tänds automatiskt kan släckas genom att trycka på gaspedalen, bromsa, vrida på ratten eller trycka ned varningsblinkersbrytaren.
- Om detta sker kan Emergency Assist bromsa bilen tills den stannar helt.
- När Emergency Assist är aktiverad, är den endast tillgänglig igen efter att tändningen har stängts av och satts på igen.

Side Assist med Rear Cross Traffic Alert (RCTA)*

Inledning

Avvåkningsvarnaren (LCA) hjälper till att upptäcka trafik vid bilens bakände.

Varningen för korsande trafik bakom bilen (RCTA) hjälper förrären att backa ut från parallella parkeringsplatser och vid manövrering.

VARNING

Den smarta tekniken som används vid detektering av döda vinklar (BSD) med par-

keringsassistenten (RCTA) kan dock inte ändra de gränser som sätts av själva systemet eller fysikens lagar. Olyckor och allvarliga personskador kan inträffa om detektering av döda vinklar (BSD) eller den bakre varningen för korsande trafik används felaktigt eller ofrivilligt. Systemet kan inte ersätta förrärens uppmärksamhet.

- Anpassa din hastighet och håll alltid ett säkert avstånd till fordonet framför så att det passar sikten, vädret och trafikförhållandena.
- Håll alltid händerna på ratten för att vara redo att styra hela tiden.
- Uppmärksamma indikatorlamporna i yttterbackspeglarna och på kombiinstrumentet och följ eventuella anvisningar.
- Avvåkningsvarnaren kan reagera på eventuella specialkonstruktioner vid sidan av bilen, t.ex. höga eller oregelbundna avskiljare. Det kan leda till felaktiga varningar.
- Använd aldrig avvåkningsvarnaren på icke asfalterade vägar. Avvåkningsvarnaren har utformats för körning på asfalterade vägar.
- Var alltid uppmärksam på omgivningarna runt fordonet.
- Avvåkningsvarnarens signallampor kan få begränsad funktion på grund av solljus.

Observera

Om detekteringen av döda vinklar med parkeringsassistent inte fungerar enligt



beskrivningen i det här kapitlet, sluta använda den och kontakta en specialiserad verkstad.

Signallampa



Bild 170 Signallampa för avväkningsvarnare.



Bild 171 Signallampa för avväkningsvarnare.

indikatorlampa i ytterbackspeglar:

Lyser

Den tänds kort en gång: avväkningsvarnaren är aktiverad och är redo att arbeta, dvs. när systemet aktiveras.

Den lyser med fast sken: avväkningsvarnaren har upptäckt ett fordon i döda vinkeln.

Blinkar

Ett fordon har upptäckts i nästa fil och blinkers är påslagna i riktning mot det upptäckta fordonet >>>

I bilar med Lane Assist >>> sidan 229 visas också en varning mot att byta körfält även om blinkers inte är påslagna (Lane Assist "Plus" >>> sidan 237).

Signallamporna tänds när tändningen sätts på och ska släckas igen efter ca två sekunder. Det är den tid det tar att utföra funktionskontrollen.

Om signallamporna för avväkningsvarnare inte ger någon indikering betyder det att systemet inte känner av några andra fordon nära bilens bakdel >>> .

När ytterbelysningen är svag sänks den ljusstyrka med vilken signallamporna tänds. Användaren kan ändra ljusstyrkan för signallamporna i upp till fem steg genom menyn i infotainmentsystem.

VARNING

Om du ignorerar textmeddelanden och varningslamporna när de tänds kan bilen

stanna i trafiken och orsaka olyckor och allvarliga skador.

- Ignorera aldrig varningslampor eller textmeddelanden.
- Utför de nödvändiga åtgärderna.

VIKTIGT

Att strunta i textmeddelanden och tända signallampor kan leda till att bilen skadas.

Avväkningsvarnare (Side Assist)

Avväkningsvarnaren använder radarsensorer för att övervaka områden bakom bilen >>> sidan 7. Systemet mäter avståndet skillnaden i hastighet mellan bilen och andra fordon. Avväkningsvarnaren fungerar inte när bilen körs i hastigheter under 15 km/h. Systemet meddelar föraren via optiska signaler i ytterbackspeglarna.

Körfältets bredd detekteras inte individuellt utan förkonfigureras i systemet. Indikeringen kan därför bli felaktig när du kör i breda körfält eller mellan två körfält. Systemet kan dessutom upptäcka fordon i ett eventuellt körfält bredvid dig samt stillastående objekt som t.ex. avskiljare, vilket också kan leda till felaktig indikering.

Indikering i ytterbackspegeln

Signallampen ger en indikering om trafiksituationen bakom bilen på motsvarande sida om den bedöms vara kritisk. Signallampen på vänster sida» **bild 170** indikerar trafiksituationen på bilens vänstra sida och signallampen på höger sida» **bild 171** indikerar trafiksituationen på bilens högra sida.

Vid eftermonterade tonade rutor eller fönsterfilm kan det vara svårt att se ytterbackspeglarna tydligt eller korrekt.

Håll ytterbackspeglarna rena och fria från snö och is. Undvik klister och liknande material.

Lane Assist Plus.

Funktionen Lane Assist Plus kan användas genom att funktionerna **Lane Assist**» sidan 229 och **Side Assist** aktiveras. I detta fall är dess funktioner utökade enligt beskrivningen nedan.

Om föraren inleder ett filbyte i en potentiellt kritisk situation:

- Lampan blinkar i motsvarande ytterbackspegel även om blinkersignalen inte har aktiverats.
- Ratten vibrerar för att varna föraren om kollisionsrisken.

- Vridmoment anpassas för att korrigera styrningen och återföra bilen till filen.

Körsituationer



Bild 172 Schematisk framställning: **[A]** Omkörningssituation med trafik bakom bilen. **[B]** Indikering från detektering av döda vinklar i den vänstra sidospeglarna.



Bild 173 Schematisk framställning: **[A]** Omkörningssituation och byte till höger körfält. **[B]** Indikering från detektering av döda vinklar i den högra sidospeglarna.

I följande situationer visas en indikering i sidospeglarna» **bild 172 [B] (pi)** eller» **bild 173 [B] (pil)**:

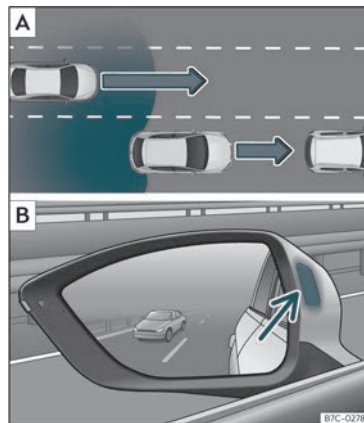
- När bilen körs om av ett annat fordon» **bild 172 [A]**.
- Vid omkörning av ett annat fordon» **bild 173 [A]** med en hastighetsskillnad på cirka 10 km/h. Om fordonet kör om med en betydligt högre fart så visas ingen indikering. »

Ju snabbare fordonet närmar sig desto tidigare visas en indikation i ytterbackspegeln. Det beror på att detekteringen av döda vinklar observerar hastigheten i förhållande till andra fordon. Även om avståndet från det andra fordonen är identiskt så visas indikationen tidigare i vissa fall och senare i andra.

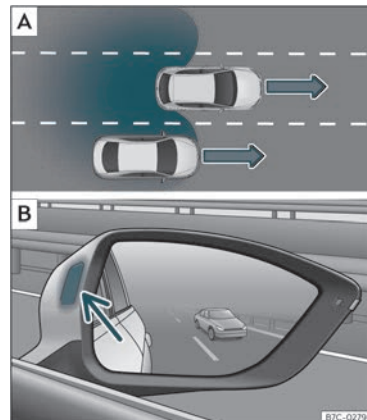
Fysiska systembegränsningar

I vissa situationer kan inte avväkningsvarnaren tolka trafikläget på korrekt sätt. Det gäller till exempel i följande situationer:

- i skarpa kurvor
- vid körfält med olika bredder
- i vägvagnsnitt med väsentlig ändring i lutning
- vid dåligt väder
- vid specialkonstruktioner vid sidan av bilen som t.ex. höga eller oregelbundna avskiljare.

Varning för korsande trafik bakom bilen (RCTA)



Bild 174 Schematisk framställning av assistenten för korsande trafik bakom bilen: övervakat område runt bilen när bilen kör ut ur en parkeringsplats.

Parkeringsassistenten använder radarsensorer på den bakre stötfångaren» sidan 212 för att övervaka korsande trafik bakom bilen då bilen backar ut ur en parallell parkeringsplats eller när den manövreras, t.ex. vid väldigt dålig sikt.

Ett varningsljud aktiveras om systemet upptäcker ett fordon på vägen som närmar sig bilens bakdel» bild 174 om det bedöms vara relevant.

Förutom varningsljudet informeras även föraren med en visuell signal på infotainment-

systemets display. Denna signal visas i form av en röd eller gul linje baktill på bilden av bilen på infotainmentsystemets skärm. Denna linje visar från vilken sida av bilen det närmar sig korsande trafik¹⁾.

Automatisk inbromsning för att minska eventuella skador

Om den bakre varningen för korsande trafik upptäcker att någon på vägen närmar sig bilens bakdel utan att föraren bromsar, aktiverar systemet bromsarna automatiskt.

Parkeringsssystemet hjälper föraren genom att bromsa automatiskt för att minska eventuella skador. Bromsarna ingriper automatiskt när bilen backar i cirka 1–12 km/h. När systemet har registrerat att bilen står stilla försöker det hålla bilen stilla i cirka 2 sekunder.

Efter automatiskt inbromsning för att minska eventuella skador kan inte systemet bromsa in automatiskt igen inom cirka 10 sekunder.

Du kan avbryta den automatiska inbromsningen genom att trycka hårt på gaspedalen eller bromspedalen för att återfå kontroll över bilen.

¹⁾ Det visas bara om bilen är utrustad med parkeringsystem.

⚠ VARNING

Den smarta tekniken som används vid den bakre varningen för korsande trafik kan dock inte ändra de gränser som sätts av själva systemet eller fysikens lagar. Det fungerar inom systemets begränsningar. Parkeringsassistentfunktionen bör inte fresta dig till att ta några risker. Systemet kan inte ersätta förarens uppmärksamhet.

- Systemet får aldrig användas vid begränsad sikt eller i svår trafik som t.ex. i områden med mycket trafik eller när du korsar flera körfält.
- Var uppmärksam på omgivningen runt bilen eftersom systemet ofta misslyckas med att upptäcka cyklar och fotgängare.
- Den bakre varningen för korsande trafik stannar inte bilen fullständigt.

Hantera förarstödsystemen**Aktivera och inaktivera förarstödsystem**

Detekteringen av döda vinklar med parkeringsassistent kan slås på och av genom att öppna menyn **Förarstödsystem** på instrumentpanelen. Om bilen är utrustad med en multifunktionskamera, kan den också slås på med förarstödsystemens nyckel som sitter på spaken för helljus.

Öppna menyn **Assistans**.

- Side Assist

- Varning för korsande trafik bakom bilen

Om kryssrutan på instrumentpanelen eller i infotainmentsystemet är ikryssad aktiveras funktionerna automatiskt vid tändning.

När detektering av döda vinklar är klar för användning, så indikerar ytterbackspeglarna snabbt som bekräftelse.

Den senaste systemanpassningen förblir aktiv när fordonet startas om.

Släpvagnsläge

Detektering av döda vinklar och bakre varningen för korsande trafik inaktiveras automatiskt och de kan inte aktiveras om dragkulan kopplas till en släpvagn eller annat liknande objekt elektriskt.

När föraren börjar köra med en släpvagn som kopplas elektriskt till bilen så visas ett meddelande på instrumentpanelens display. Meddelandet indikerar att detektering av döda vinklar och den bakre varningen för korsande trafik har inaktiverats. Om du vill använda detektering av döda vinklar och den bakre varningen för korsande trafik när släpvagnen har kopplats loss från bilen, måste de att återaktiveras i motsvarande meny.

Om dragkroken inte är fabriksmonterad måste detektering av döda vinklar och den bakre varningen för korsande trafik inaktiveras manuellt när du kör med släpvagn.

Bromsa och parkera**Bromssystem****Signallampor****(R) Lysar rött**

För låg bromsvätskenivå»» sidan 290 eller fel i bromssystemet.

ⓘ Fortsätt inte att köra!

(P) Lysar rött

Elektroniska parkeringsbromsen aktiverad»» sidan 241.

Varningslampan släcks när handbromsen lossas.

(P) Lysar grönt

Funktionen Auto Hold aktiverad»» sidan 243.



(C) Lysar gult

Färre bromsbelägg slitna.
Kontakta genast en specialiserad verkstad.

⚠ VARNING

- **Om bromsvarningslampan (R) inte släcks, eller om den tänds under körning, är bromsvätskenivån i behållaren för låg. Det finns risk för olyckor»» sidan 290, Bromsvätska. Stanna bilen och kör inte längre. Tillkalla teknisk hjälp.**

»

- Om bromsvarningslampan lyser  tillsammans med ABS-lampan  kan detta bero på ett ABS-fel. När funktionen slutar fungera kan bakhjulen låsa sig. Under vissa omständigheter kan bakre delen av bilen sladda med risk för att tappa kontroll över bilen. Stanna bilen och sök teknisk hjälp.
- Om  lampan tänds, ensamt eller i kombination med ett varningsmeddelande på instrumentpanelens display, ska du genast kontakta en specialiserad verkstad som kan kontrollera bromsklossarna och byta ut dem om de är slitna.

Information om bromsarna

Nya bromsbelägg

Under de första 200 till 300 km har nya bromsklossar inte ännu nått maximal bromskapacitet och måste "köras in" först. Du kan dock kompensera denna något minskade bromseffekt genom att trycka hårdare på bromspedalen. Undvik att överbelasta bromsarna medan du kör in dem.

Slitage

Hur snabbt bromsklossarna slits beror till stor del på hur du kör och under vilka förhållanden som fordonet används i. Detta är särskilt ett problem i stadstrafik och vid korta sträckor eller vid väldigt sportig körning.

Beroende på hastigheten, bromskraften och miljöförhållandena (t.ex. temperaturen, luftfuktigheten etc.) hörs ljud vid bromsning.

Blöta vägar eller vägsalt

I vissa förhållanden (t.ex. vid körning i övervämmade områden, vid häftiga störtskurar eller efter att fordonet har tvättats) kan inbromsningen försenas om skivorna och klossarna är fuktiga, eller frusna på vintern. I detta fall bör bromsarna "torikas" genom att trycka ner bromspedalen flera gånger.

Vid höga hastigheter och med vindrutetorkarna aktiverade rör bromsklossarna kort vid bromsskivorna. Detta händer, även om föraren inte märker det, i regelbundna intervall för att förbättra bromsarnas responstid när de är blöta.

Bromsarnas effektivitet kan även minskas tillfälligt om fordonet körs en längre sträcka utan att bromsarna används, när det finns mycket salt på vägen på vintern. Saltlagret som samlas på skivorna och klossarna kan avlägsnas genom att bromsa lätt några gånger.

Korrosion

Om fordonet används sällan eller om bromsarna inte används ofta finns det en tendens att skivorna korroderar och att smuts samlas på bromsbeläggen.

Om bromsarna inte används ofta eller om rost har uppstått på skivorna, rekommenderas att klossarna och skivorna rengörs genom att i måttligt hög hastighet bromsa kraftigt några gånger .

Fel i bromssystemet

Om det *plötsligt*, går att trycka ned bromspedalen mycket mer än normalt, kan det betyda att en av de två bromskretsarna är trasig. Kör omedelbart till närmsta specialiserade verkstad och reparera felet. Kör dit sakta och kom ihåg att du måste trycka hårdare på bromspedalen och tillåta längre bromssträckor.

Låg bromsvätskenivå

Fel kan uppstå i bromssystemet om bromsvätskenivån är låg. Bromsvätskenivån övervakas elektroniskt.

Bromsservo

Bromsservot ökar det tryck du lägger på bromspedalen. Det fungerar endast när motorn är igång.

VARNING

Fel i bromssystemet kan förlänga bromssträckan vilket medför olycksrisk.

- Nya bromsbelägg och bromsskivor måste köras in och har inte den rätta friktionen under de första 200 km. Den minskade

bromsverkan kan kompenseras genom att trycka lite hårdare på bromspedalen.

- Om du kör på saltade vägar kan bromseffekten minska.
- Bromsar kan överhettas om de används för mycket i lutningar. Innan du kör nedför en lång och brant backe är det tillrådligt att du sänker hastigheten och växlar till en lägre växel. På så sätt avlastas bromsarna genom motorbromsning.
- Jämn, kontinuerlig bromsning får bromsarna att överhettas och bromssträckan ökar. Tryck ner bromspedalen och släpp den sedan växelvis.
- Bromsa kraftigt för att göra rent bromssystemet endast i lämpliga trafiksituationer. Utsätt inte andra trafikanter för fara: Det finns risk för olyckor.
- Kontrollera att fordonet inte rör sig i neutralläge, när motorn är avslagen. Bromssträckan ökar betydligt när bromsservot inte är aktivt.
- Om bromsarna utsätts för stark påfrestning kan bubblor formas i bromsrören. Detta minskar bromsarnas effektivitet.
- Spoilers fram som är skadade eller inte standard kan begränsa luftflödet till bromsarna och få dem att överhettas. Ta del av de aktuella instruktionerna innan du köper tillbehör.

⚠ VIKTIGT

- låt aldrig bromsarna "släpa" genom att lämna foten på pedalen när du inte behöver bromsa. Detta överhettar bromsarna och resulterar i längre bromssträckor och mer slitage.
- Innan du kör nedför en lång och brant backe är det tillrådligt att du sänker hastigheten och växlar till en lägre växel. Då används motorbromsen, vilket avlastar bromsarna. Om du fortfarande måste använda bromsarna är det bättre att bromsa hårt i intervall än att bromsa kontinuerligt.

i Observera

- Om bromsservot inte fungerar, eller när bilen bogseras, måste du trampa ner bromspedalen betydligt hårdare än normalt för att kompensera för avsaknaden av servo.
- Om du vill utrusta fordonet med tillbehör, t.ex. främre spoiler eller hjulsidor, är det viktigt att luftflödet till framhjulen inte förhindras, eftersom bromsarna annars kan överhettas.

Elektronisk parkeringsbroms



Bild 175 I den nedre delen av mittkonsolen: knapp för elektronisk parkeringsbroms



Den elektroniska parkeringsbromsen ersätter handbromsen >>>

Lägga i den elektroniska handbromsen

Den elektroniska parkeringsbromsen kan aktiveras när som helst när bilen står stilla, även om tändningen är avstängd. Aktivera den när du lämnar eller parkerar bilen.

- Dra och håll kvar knappen >>> **bild 175**.
- Parkeringsbromsen är aktiverad när signal-lampen på knappen >>> **bild 175** (pil) är tänd och den **röda** signallampen på instrumentpanelen är alltid tänd.
- Släpp knappen. »

Koppla ur den elektroniska parkeringsbromsen

- Slå på tändningen.
- Tryck på knappen  >>> **bild 175**. Trycka samtidigt hårt på bromspedalen eller om motorn är igång, tryck lätt på gaspedalen.
- Signallampan på knappen >>> **bild 175** (pil) och den röda  signallampan på instrumentpanelen släcks.

Automatisk frigöring av den elektroniska parkeringsbromsen när bilen börjar köra

Den elektroniska parkeringsbromsen inaktiveras automatiskt vid start om (efter att förardörren har stängts och förarens säkerhetsbälte har spänts fast) **någon** av följande situationer inträffar:

- Ett växelläge är ilagat eller växlar över till ett annat växelläge och gaspedalen är något nedtryckt.
- För att underlätta vissa manövrer finns det undantag som tillåter den automatiska parkeringsbromsen att läggas ur utan att förarens säkerhetsbälte sätts fast.

Parkeringsbromsen kan hindras från att läggas ur automatiskt genom att kontinuerligt dra upp  >>> **bild 175** knappen vid start.

Den elektroniska parkeringsbromsen läggs inte ur förrän knappen  släpps. Detta kan

underlätta vid start när en tung last dras >>> sidan 269.



Automatisk aktivering av den elektroniska parkeringsbromsen när man stiger ur bilen på felaktigt sätt

På bilar med automatisk växellåda aktiveras den elektroniska parkeringsbromsen automatiskt när du lämnar bilen på ett felaktigt sätt, om:

- Väljarspaken är i läge **D/S** eller **R** eller i Tiptronic-växelkulisen.
- **OCH:** Bilen står stilla.
- **OCH:** Förardörren är öppen.

Nödbromsfunktion

Använd endast nödbromsfunktionen om du inte kan stanna bilen med fotbromsen >>> .

- Dra och håll knappen  >>> **bild 175** i detta läge för att stoppa bilen på ett **kraftfullt** sätt. Samtidigt kan en akustisk varning höras.
- För att avbryta inbromsningen släpper du knappen  eller trycker ner gaspedalen.

VARNING

Felaktig användning av den elektroniska parkeringsbromsen kan orsaka olyckor och skador.

- Använd aldrig den elektroniska parkeringsbromsen för att stoppa bilen, förutom i

nödfall. Bromssträckan kan bli betydligt längre, eftersom endast bakhjulen bromsar, under vissa omständigheter. Använd alltid fotbromsen.

- Accelerera aldrig från motorn när ett växelläge eller en växel är ilagad och motorn är i drift. Bilen kan börja rulla, även om den elektroniska parkeringsbromsen är ilagd.
- När den elektroniska parkeringsbromsen läggs i eller ur sker en liten rörelse i bromspedalen. Var noga med att inte placera foten under pedalen.

VIKTIGT

För att förhindra att fordonet rör sig oavsiktligt när den parkeras, lägg först i den elektroniska parkeringsbromsen och ta sedan bort foten från bromspedalen.

Observera

- Om bilbatteriet är tomt går det inte att lägga ur den elektroniska parkeringsbromsen. Starta istället med startkablar >>> sidan 50.
- När den elektroniska parkeringsbromsen läggs i eller ur kan ljud höras.
- Systemet utför automatiska och hörbara tester sporadiskt i den parkerade bilen om en viss tid passerar utan att den elektroniska parkeringsbromsen används.

Auto Hold-funktion



Bild 176 I den nedre delen av mittkonsolen: Auto Hold-funktionsknapp.

Indikatorlampan i  **bild 176** knappen fortsätter lysa när Auto Hold-funktionen är ansluten.

När Auto Hold-funktionen är aktiverad hjälper den föraren att hålla fordonet stillastående vid upprepade intervall eller under en viss tid medan motorn är igång, t.ex. vid körning uppför en backe, vid stopp vid trafikljus eller vid upprepade stopp i tät trafik.

När Auto Hold-funktionen är aktiverad förhindrar den automatiskt att fordonet rullar när det står still utan att bromspedalen behöver tryckas ned.

Efter att systemet känner att fordonet står still och bromspedalen har släppts upp, håller Auto Hold-funktionen fordonet i stillas-

tående läge. Föraren kan ta bort foten från bromspedalen.

När föraren rör gaspedalen eller accelererar något för att fortsätta köra, släpper Auto Hold-funktionen bromsen. Fordonet rör sig beroende på vägens lutning.

Om fordonet står stilla och ett av villkoren för Auto Hold-funktionen inte uppfylls, inaktiveras funktionen automatiskt och knappens signallampa släcks **>>> bild 176**. Den elektroniska parkeringsbromsen aktiveras automatiskt (om det är nödvändigt) för att parkera fordonet på ett säkert sätt **>>> Δ**.

Villkor för att hålla fordonet stillastående med Auto Hold-funktionen

- Förardörren måste vara stängd.
- Förarens säkerhetsbälte måste vara fastspänt.
- Motorn är igång.

Aktivera och inaktivera Auto Hold-funktionen

Tryck på knappen  **>>> Δ**. Signallampan på knappen släcks när Auto Hold-funktionen kopplas från.

Automatiskt aktivering och inaktivering av Auto Hold-funktionen

Om Auto Hold-funktionen slogs på med  -knappen innan tändningen slogs av kommer

funktionen att förbli aktiverad nästa gång tändningen slås på.

Om Auto Hold-funktionen inte var aktiverad, så kommer den automatiskt att förbli inaktiv när tändningen sätts på.

Auto Hold-funktionen aktiveras automatiskt om följande villkor uppfylls (alla villkor måste vara uppfyllda **samtidigt >>> Δ**):

1. Bilen hålls **stillastående** med bromspedalen på plant underlag eller i en backe.
2. Motorn roterar "korrekt".

Auto Hold-funktionen inaktiveras automatiskt om följande villkor uppfylls:

1. Om något av villkoren som anges på **>>> sidan 243**, Villkor för att hålla fordonet stillastående med Auto Hold-funktionen inte längre uppfylls.
2. Om motorn går ojämnt eller om ett fel har upptäckts.
3. Om motorn stängs av eller stannar.
4. Om gaspedalen trycks ner
5. Om något av däcken endast har minimal kontakt med marken, t.ex. vid axelartikulation.

 **VARNING**

Den smarta tekniken som används för Auto Hold-funktionen kan dock inte upphäva de fysiska lagarna, den fungerar endast inom **>>>**

systemets begränsningar. Den större bekvämlighet som ges från Auto Hold-funktionen bör aldrig fresta dig att ta några risker som kan äventyra säkerheten.

- lämna aldrig bilen när den är igång och Auto Hold-funktionen är aktiverad.
- Auto Hold-funktionen kan inte alltid hålla fordonet fullständigt stillastående i en uppförs- eller nedförsläp, t.ex. på hala eller frusna väglag.

Observera

Innan du kör in i en biltvätt ska Auto Hold-funktionen inaktiveras. Anledningen till detta är att allvarliga skador kan åsamkas om den elektroniska parkeringsbromsen aktiveras.

Stabiliserings- och nödbromsassistens

Signallampor

Lyser

Fel på ESC eller ABS, eller avbrott orsakat av systemet. ESC arbetar tillsammans med ABS. Vid fel på ABS tänds även lampan.

Blinkar

ESC eller ASR aktiverat.

Lyser

ESC manuellt inaktiverat.

Eller: ESC i sportläge»» sidan 246.

Lyser

ABS-systemet är defekt eller fungerar inte.

Signallamporna tänds när tändningen sätts på och ska släckas igen efter ca två sekunder. Det är den tid det tar att utföra funktionskontrollen.

Bromsassistanssystem

Elektronisk stabilitetskontroll (ESC)

ESC hjälper till att förbättra säkerheten. Den minskar tendensen att sladda och förbättrar fordonets stabilitet och väghållning. ESC detekterar kritiska förarsituationer, t.ex. understyrning och överstyrning av fordonet samt spinn på drivhjulen. Systemet stabiliserar fordonet genom att bromsa individuellt med varje hjul eller genom att minska motorns vridmoment. Varningslampan på instrumentpanelen blinkar när ESC ingriper .

ESC innefattar de låsningsfria bromsarna (ABS), den hydrauliska bromsassistansen (HBA), antispinnsystemet (ASR), elektronisk differentialsjäring (EDS), elektronisk vridmomentreglering (XDS) och krängningskontroll för släp*.

ESC hjälper även till att stabilisera fordonet genom att modifiera vridmomentet.

ASR kan inaktiveras om du vill kunna slira »» sidan 246.

Låsningsfria bromsar (ABS)

ABS förhindrar att hjulen låser sig vid inbromsning fram tills att fordonet i stort sett står still. Du kan fortsätta att styra fordonet även när bromsen är helt nedtryckt. Håll foten på bromspedalen och pumpa inte med bromsen. Du känner hur bromspedalen vibrerar när ABS används.

Om växellådan eller bromssystemet modifieras kan ABS-systemets effektivitet försämrats betydligt.

Hydraulisk bromsassistans, HBA (Hydraulic Brake Assist)

Bromsassistanssystemet kan minska nödvändig bromssträcka. Bromskraften förstärks automatiskt om du trycker på pedalen snabbt vid ett nödfall. Du måste fortsätta att trycka på pedalen tills faran är över.

Antispinnsystem (ASR)

Vid den händelse att hjulen slirar minskar ASR motorns vridmoment så att det anpassas till vägförhållandena. Det hjälper bilen vid start, acceleration eller i kraftigt lut.

Elektronisk differentialspärr (EDL)

När EDL detekterar hjulspinn bromsar det hjulet som spinner och fördelar effekten på de andra drivhjulena. Denna funktion förblir aktiv upp till 100 km/h.

För att förhindra att bromsskivan på bromshjulet överhettas inaktiveras EDL automatiskt om den detekterar för stor last. Fordonet kan fortfarande köras. EDL aktiveras automatiskt igen när bromsen har kylts ned.

Krängningskontroll för släp*

Om bilen drar ett släp kontrollerar denna funktion följande: Släpet tenderar att kränga. När släpets krängning känns i fordonet och detekteras av ESC bromsas fordonet automatiskt inom systemets gränser och svängningen minskas. Krängningskontroll för släp är inte tillgänglig i alla länder»» sidan 275.

Elektronisk differentialspärr (XDS)

När man kör i en kurva får differentialväxeln det yttre hjulet att rotera i en högre hastighet än det inre hjulet. På så sätt får det hjul som roterar snabbare (ytterhjulet) lägre vridmoment än det inre hjulet. Det kan innebära att

det vridmoment som går till det inre hjulet är för högt i vissa situationer, vilket gör att hjulet slirar. Å andra sidan får det yttre hjulet ett lägre vridmoment än det kan överföra. Detta kan leda till att drivaxeln, i detta fall framaxeln, tappar grepp, vilket orsakar understyrning eller "ökad" svängradie.

XDS-systemet kan registrera och korrigera effekten via ESC-systemets givare och signaler.

Via ESC bromsar XDS det inre hjulet och motverkar det överdrivna vridmomentet på detta hjul. Det gör att den önskade körbanan blir betydligt mer precis.

XDS-systemet arbetar tillsammans med ESC-systemet och är alltid aktivt, även när ASR har slagits av, eller om ESC är i sportläge eller har kopplats ur.

Multikollisionsbroms

Multikollisionsbromsen har en automatisk bromsfunktion som aktiveras av styrdonet för krockkudden. Den aktiveras i händelse av en olycka om styrdonet för krockkudden upptäcker en fartminskning ovanför aktiveringsnivån och inbromsningen hanteras av ESC-systemet.

Multikollisionsbromsen hjälper föraren vid en olycka genom att bromsa och undvika sladd som annars skulle kunna leda till ytterligare kollisioner.

Följande åtgärder påverkar automatisk bromsning vid en olycka:

- När föraren trycker på gaspedalen fungerar inte automatisk bromsning.
- När bromstrycket vid bromspedalen är större än systemets bromstryck, så bromsas fordonet automatiskt.
- Multikollisionsbromsen är inte tillgänglig om det finns en störning i ESC-systemet.

⚠ VARNING

Att köra i hög hastighet på is, halt och blött väglag kan resultera i förlorad kontroll över bilen och allvarliga skador för föraren och passagerarna.

- ESC, ABS, ASR, EDS och den elektroniska vridmomentsregleringen kan inte bryta mot fysikens lagar. Tänk alltid på det, framförallt när du kör på blöta eller hala vägar. Om du märker att systemet aktiveras bör du minska hastigheten omedelbart och anpassa den till väglaget och trafiksituationen. Ta inte mer risker bara för att det finns fler säkerhetssystem. Om du gör det kan en olycka inträffa.



- Kom ihåg att olycksrisken alltid ökar om du kör fort, framförallt i kurvor och vid halt väglag, eller om du kör för nära framförvarande fordon. ESC, ABS, bromsassistans, EDS och elektronisk vridmomentskontroll kan inte förhindra olyckor: olycksrisk!

- Var försiktig när du accelererar på hala ytor (t.ex. is- eller snötäckta ytor). Trots

»

kontrollsystemen kan hjulen spinna och påverka fordonets stabilitet: olycksrisk!

Observera

- ABS och ASR fungerar endast korrekt om alla fyra hjulen har identiska däck. Skillnad i däckens rullningsradie kan leda till att systemet reducerar motoreffekten när detta inte är önskvärt.
- Ljud kan höras från systemens regleringsprocesser på grund av att de är i drift.
- Om varningslampan  eller  tänds kan ett fel ha inträffat >>> sidan 81.
- Alla ändringar som görs på bilen (exempelvis av motor, bromssystem, växellåda eller kombinationen av hjul och däck) kan påverka funktionen hos ABS, ASR och EDS.

Koppla in och ur ESC

ESC sätts på automatiskt när motorn startar och fungerar endast när motorn är igång och omfattar ABS-, EDS- och ASR-systemen.

Koppla in och ur ESC i "Sport"-läget

- I "Sport"-läget kan ESC kopplas in och ur med hjälp av infotainmentsystemet >>> sidan 83. I bilar med ett förarinformationssystem* visas motsvarande indikering.

När "Sport"-läget är ilagt är ESC-ingreppen begränsade och ASR helt fränkopplat. Dessutom tänds  signallampan på instrumentpanelen.

Koppla in och ur ESC

I vissa versioner av modellen kan, förutom antispinnsystemet (ASR), även den elektroniska stabilitetskontrollen (ESC) stängas av.

- ESC kan slås på och av i infotainmentsystemet: Tryck på  > Förarstödsystem > ESC-meny >>> sidan 87. I bilar med ett förarinformationssystem* visas motsvarande indikering.

När ESC kopplas ur kommer signallampan att  tändas på instrumentpanelen.

ESC i "Offroad"-läge

Vrid på Driving Experience knappen för att välja Offroad-läget och koppla in det >>> sidan 207. Ingreppen från ASR-systemet samt EDS- och ABS-systemen anpassar sig efter oregelbunden terräng.

I följande undantagssituationer kan det rekommenderas att aktivera Offroad-läget för att låta hjulen snurra:

- För att "pendla" bilen om den har kört fast.
- vid körning i djup snö eller på lösa underlag.

- Vid körning på ojämn terräng där inte alla hjul stöder mot marken (axelartikulation).
- Branta utförsbackar med bromsning på oasfalterad terräng.

För din säkerhet rekommenderar vi att du stänger av Offroad-läget när det inte är absolut nödvändigt.

För att **koppla ur** "Offroad"-läget, välj ett annat körläge.

ESC i "Snow"-läge

Vrid på Driving Experience knappen för att välja "Snow"-läget och koppla in det >>> sidan 207. Antispinnsystemets (ASR) ingrepp anpassar väggreppet för snöiga vägar.

För att **koppla ur** "Snow"-läget, välj ett annat körläge.

VARNING

ESC Sport-läget ska endast aktiveras när trafikförhållandena och förarens körförmåga så tillåter. Sladdrisk!

- Med ESC i Sport-läge begränsas stabiliseringsfunktionen för att tillåta en sportigare körning. Drivhjul kan spinna och fordonet kan sladda.
- Om ESC inaktiveras är inte fordonsstabiliseringsfunktionen tillgänglig.

VARNING

Du bör endast aktivera Offroad-läget eller inaktivera ASR om trafikförhållandena och förarens körförmåga så tillåter. Sladdrisk!

- Med Offroad-läget aktiverat är stabiliseringsfunktionen begränsad. Om vägen är för slät och hal kan drivhjulen slira och bilen kan sladda.

Observera

- Om ESC Sport-läget är valt kommer farthållaren* att stängas av.
- I läget ESC OFF återaktiveras ESC tillfälligtvis för att assistera föraren vid bromsning, varefter den växlar tillbaka till passivt läge när bromspedalens släpps upp (beroende på bilmodellen).

Parkering

Parkera bilen

När du parkerar bilen ska du ta hänsyn till alla lagar och bestämmelser.

Notera alltid följande punkter när du parkerar fordonet:

- Parkera bilen på lämplig yta >>> .
- Lägg i den elektroniska parkeringsbromsen >>> sidan 241.

- Ställ väljarspaken i läge P.
- Stäng av motorn och tändningen. Vrid ratten något för att koppla in rattlåset.
- När du lämnar bilen ska du ta med dig alla nycklar.

Dessutom i branta lutningar

Innan du slår av motorn ska du vrida ratten så att bilen stoppas av trottoaren om den börjar rulla.

- I nedförsbackar ska du vrida framhjulen så att de ligger mot trottoaren.
- I uppförsbackar ska du vrida hjulen mot vägens mitt.

VARNING

- Undvik att parkera där det heta avgassystemet skulle kunna tända lättantändliga material, som t.ex. torrt gräs, låga buskar, spillt bränsle eller brännbart material.
- lämna inga passagerare inne i en låst bil. De kan eventuellt inte öppna dörrarna eller fönstren. Låsta dörrar hindrar vid räddningssituationer.
- Barn ska inte lämnas ensamma i bilen. De kan mixtra med handbromsen eller växelspaken, vilket kan få bilen att börja rulla okontrollerat.
- Beroende på väderleksförhållandena kan det bli mycket varmt eller kallt inuti fordonet. Detta kan ha dödliga konsekvenser.

Hjälpa till med parkering och manövrering

Parkeringsassistent (Park Assist)*

Inledning

Parkeringsassistenten är en ytterligare funktion i ParkPilot>>> sidan 254 och hjälper föraren att hitta en lämplig parkeringsplats bland följande typer:

- parkering genom att backa in på platser för vinkelrät parkering och fickparkering,
- parkering genom att köra framåt in på platser för vinkelrät parkering,
- lämna en parkeringsruta genom att köra framåt från fickparkering.

I bilar med parkeringsassistent och fabriksmonterat infotainmentsystem visas de främre, bakre områdena och områdena på sidan och positionen för hinder visas i relation till bilen.

Parkeringsassistenten har vissa systembetingade begränsningar när det används krävs att föraren är särskilt uppmärksam >>>  »

⚠ VARNING

Tekniken som används i parkeringsassistenten omfattar en rad begränsningar som är inneboende i det faktiska systemet och i användningen av ultraljudssensorer. Användning av parkeringsassistenten bör aldrig fresta dig att ta några risker som kan äventyra säkerheten. Systemet kan inte ersätta förarens uppmärksamhet.

- Om bilen börjar rulla oavsiktligt kan det orsaka allvarliga skador.
- Anpassa alltid hastigheten och körstilen efter sikten, vädret, väglaget och trafiksituationen.
- Vissa ytor på föremål och klädesplagg reflekterar inte signalerna från ultraljudssensorn. Systemet kan inte korrekt registrera sådana föremål eller personer som bär sådana plagg.
- Signalerna från ultraljudssensorn kan påverkas av externa ljudkällor. I vissa situationer kan de förhindras att registrera personer eller föremål.
- Ultraljudssensorerna har döda vinklar där hinder och personer inte upptäcks.
- Ha uppsikt över området runt bilen hela tiden eftersom ultraljudssensorerna inte detekterar små barn, djur och vissa objekt i alla situationer.

⚠ VARNING

Snabba rattutslag vid parkering eller om du lämnar en parkeringsplats med parkeringsassistenten kan leda till allvarliga skador.

- Håll inte i ratten vid manövrar för att parkera eller lämna en parkeringsplats förän systemet uppmanar dig till det. Om du gör det så inaktiveras systemet under manövreringen vilket medför att parkeringen avbryts.

ⓘ VIKTIGT

- Under vissa förhållanden detekterar ultraljudssensorerna inte föremål som släpvagnskopplingar, stänger, staket eller smala träd, eller en öppen baklucka, som kan skada bilen.
- Eftermontering av tillbehör på bilen, som en cykelhållare, kan störa parkeringsassistenten och orsaka skador.
- Som referens använder parkeringsassistenten parkerade bilar, trottoarer och andra föremål. Se till att däck och hjulen inte skadas under parkeringen. Vid behov avbryts parkeringsmanövern för att undvika att bilen skadas.
- Ultraljudssensorerna på den bakre stötfångaren kan skadas eller skiftas vid en kollision, t.ex. när du kör in eller ut ur en parkeringsplats.
- Om du rengör ultraljudssensorerna med högtrycksspruta eller ångrengöring, ska du inte spruta direkt på dem utom mycket

kortvarigt och alltid på ett avstånd av minst 10 cm.

- En främre nummerskylt eller skylthållare som är större än utrymmet för nummerskylten, eller en nummerskylt som är böjd eller skev kan orsaka:
 - felaktig detektering
 - att sensorerna förlorar sikten
 - att parkeringsmanövern avbryts eller att parkeringen blir dålig.
- Om en av ultraljudssensorerna är skadad, inaktiveras området som berörs av sagda sensorgrupp (fram eller bak) och kan inte aktiveras förrän felet har åtgärdats. Du kan dock fortfarande använda sensorerna på den andra stötfångaren som vanligt. Om det är fel på systemet kontaktar du en specialiserad verkstad. CUPRA rekommenderar att du går till en specialåterförsäljare av CUPRA eller en SEAT-återförsäljare.

ⓘ Observera

- För att systemet ska fungera ordentligt, se till att hålla ultraljudssensorerna på stötfångaren rena och fria från snö och is. Täck dem inte med tejp eller andra föremål.
- Vissa ljudkällor, som grov asfalt eller gattstenar och ljudet från andra bilar kan leda till att parkeringsassistenten eller ParkPilot ger felaktiga varningar. Förekomsten av metallföremål kan också påverka manövern.

- För att bekanta dig med systemet och dess funktioner rekommenderar CUPRA att du övar dig på att använda parkeringsassistenten i ett område med lite trafik eller på en parkeringsplats.

Beskrivning av parkeringsassistenten



Bild 177 I den övre delen av mittkonsolen: knapp för aktivering av parkeringsassistenten.

Parkeringsassistentens komponenter är de ultraljudssensorer som sitter i stötfångarna fram och bak, **P**»» bild 177 för att slå på och av systemet och meddelanden på kombiinstrumentets display.

Villkor för parkering

- Anti-spinn-regleringen (ASR) måste vara aktiverad»» sidan 246.

- Hastighet när du passerar en parkeringsplats (fickparkering): Överstig inte ca **40 km/h**.
- Hastighet när du passerar en parkeringsplats (tvärställd parkeringsplats): Överstig inte ca **20 km/h**.
- Håll ett avstånd mellan **0,5 och 2,0 meter** när du kör förbi parkeringsplatsen.
- Utrymme på längden (fickparkering): **bilens längd + 0,8 meter**.
- Utrymme på bredden (tvärställd parkering): **bilens bredd + 0,8 meter**.
- Överskrid inte ca **7 km/h** vid parkering.

Villkor för att lämna en parkeringsplats (endast för fickparkering)

- Anti-spinn-regleringen (ASR) måste vara aktiverad»» sidan 246.
- Utrymme på längden: **bilens längd + 0,5 meter**.
- Överskrid inte ca **7 km/h** när du lämnar parkeringsplatsen.

I förtid stoppa eller automatiskt avbryta manövrarna för parkering eller lämna en parkeringsplats

Parkeringsassistenten avbryter manövrarna för att parkera eller lämna en parkeringsplats i följande fall:

- Tryck på knappen **P**.

- Hastigheten överstiger 7 km/h.
- Föraren tar över kontrollen av ratten.
- Parkeringsmanövern avslutas inte inom 6 minuter efter det att den automatiska styrningen har aktiverats.
- Det är fel på systemet (systemet är för tillfället inte tillgängligt).
- ASR är inaktiverat.
- ASR eller ESC ingriper med reglering.
- Förardörren öppnas.

För att starta om manövern får ingen av dessa saker hända och knappen **P** trycks in igen.

Särskilda egenskaper

Parkeringsassistenten har vissa inbyggda begränsningar i systemet. Det går till exempel inte att parkera i eller lämna en parkeringsplats som finns i kraftiga kurvor.

Medan parkering pågår i en parkeringsplats, eller ett sådan lämnas, hörs en kort signal för att uppmana föraren att växla mellan framåtgående växel och backväxel (beroende på situationen). I på varandra följande manövrar ber assistenten föraren att växla som senast när den kontinuerliga ljudsignalen låter (föremål inom ≤ 30 cm) från parkeringsassistenten.

När parkeringsassistenten vrider ratten när bilen står stilla, visar instrumentpanelen även »

symbolen . Håll bromspedalen nedtryckt så länge som symbolen är kvar på instrumentpanelens display för att vrida hjulen med bilen stillastående. På detta sätt behöver systemet färre manövrar för att slutföra parkeringsåtgärden.

Släpvagnsläge

Parkeringsassistenten kan inte aktiveras om den fabriksmonterade dragkroken >>> sidan 269 är elektriskt ansluten till en släpvagn.

Efter hjulbyte

Om bilen efter hjulbyte inte längre kör in eller ur parkeringsplatser korrekt, kan det bero på att det nya hjulets omkrets kan vara annorlunda och att systemet måste anpassas till detta. Anpassningen sker automatiskt och sker medan du kör. Att svänga långsamt och åt båda håll (20 km/h) i några minuter kan bidra till denna anpassningsprocess >>>  i Inledning på sidan 248.

Välja ett parkeringsläge



Bild 178 På instrumentpanelens display: vy över parkeringsassistenten med förenklad vy.



Bild 179 På instrumentpanelens display: visning av parkeringslägen.

Parkeringsassistenten har 3 parkeringslägen:

- A** Fickparkering bakåt.

- B** Backning in i vinkelrät parkering.
C Körning framåt in i vinkelrät parkering.

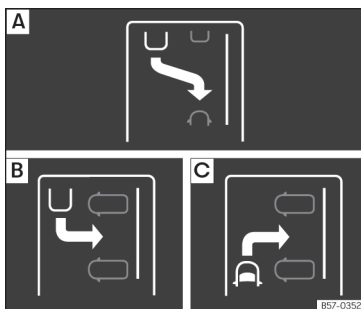
Välja ett parkeringsläge efter att ha passerat framför parkeringsplatsen

Sedan parkeringsassistenten aktiverats och sedan en parkeringsplats detekterats, föreslår displayen på instrumentpanelen ett parkeringsläge. Parkeringsassistenten väljer automatiskt parkeringsläge. Det valda läget visas på instrumentpanelens display

>>> **bild 178**. Dessutom visas en förenklad visning av andra möjliga parkeringslägen

>>> **bild 179**. Om det läge som systemet väljer inte stämmer överens med önskat läge, kan du välja ett annat genom att trycka på **P** >>> **bild 177**.

- De nödvändiga kraven för att parkera med parkeringsassistenten måste uppfyllas >>> sidan 249.

- Tryck på knappen **P**.

• En signallampa på knappen **P** tänds när systemet slås på. Dessutom visas det valda parkeringsläget på instrumentpanelens display och den förenklade visningen visar ett annat parkeringsläge som det kan ändras till.

- Slå på korrekt blinkerssignal mot den sida som du ska parkera på. På instrumentpanelen visas den motstående sidan mot vägen. Som standard är blinkerssignalen inte påslagen, den parkerar på körriktningens högra sida.

- Vid behov, tryck på knappen **P** igen för att ändra till nästa parkeringsläge.
- När du har växlat till alla möjliga parkeringslägen och knappen **P** trycks in igen slås systemet av.
- Tryck på knappen **P** igen för att slå på systemet igen.
- Följ anvisningarna som visas i instrumentpanelen medan du är uppmärksam på trafiken och kör bilen förbi parkeringsplatsen.

Specialfall med vinkelrät parkeringsplats för att parkera framåt utan att först köra förbi

- De nödvändiga kraven för att parkera med parkeringsassistenten måste uppfyllas»»» sidan 249.
- Kör framåt mot parkeringsrutan medan du håller uppsikt över trafik och stanna bilen med fronten delvis inne i parkeringsrutan.

- Tryck på knappen **P** *en gång*.
- En signallampa på knappen **P** tänds när systemet slås på. Dessutom visas det valda körläget på instrumentpanelens display utan förenklad visning.
- Släpp ratten »»  i Inledning på sidan 248.

Parkera med parkeringsassistenten



Bild 180 På instrumentpanelens display: fickparkering. **[A]** Hitta en parkeringsplats. **[B]** Parkeringsposition. **[C]** Manövrering.



Bild 181 På instrumentpanelens display: tvärställd parkering. **[A]** Hitta en parkeringsplats. **[B]** Parkeringsposition. **[C]** Manövrering.

- ① Meddelande om att köra framåt
- ② Din bil
- ③ Parkeringsplats detekterad
- ④ Meddelande att parkera
- ⑤ Meddelande att bromspedalen ska tryckas ned
- ⑥ Statusstapel

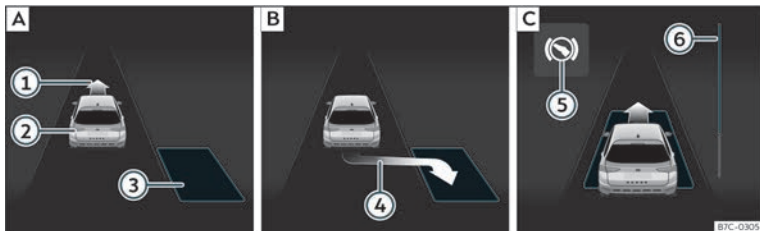
De nödvändiga villkor för att parkera med parkeringsassistenten»»» sidan 249 måste vara uppfyllda och parkeringsläget måste väljas»»» sidan 250.



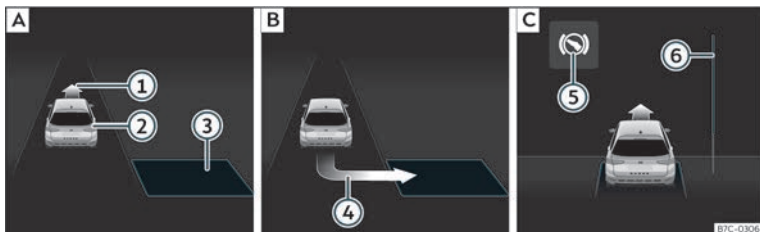



Parkering

- Titta på displayen på instrumentpanelen för att se om utrymmet som detekteras är "lämpligt" och om korrekt position för parkering har uppnåtts»»» **bild 180** **[B]** el-

ler»»» **bild 181** **[B]**. Platsen anses vara "lämplig" om displayen på instrumentpanelen visar meddelandet att du ska parkera **④**.



- Stanna bilen och lägg efter en kort paus i backväxeln.
- Släpp ratten »»» **Δ** i Inledning på sidan 248.
- Observera följande meddelande: **Ingrepp i aktiv riktning. Håll uppsikt över**

omgivningen! Medan du är uppmärksam på omgivningen, accelererar du försiktigt upp till maximalt 7 km/h. Under parkeringsmanövern övertar systemet **endast** styrningen. **Som förare måste du accelerera, vid behov aktivera kopplingen, växla och bromsa.**

- Backa tills ParkPilot ljuder kontinuerligt; **ELLER:** backa tills indikeringen att köra framåt visas på instrumentpanelens display >>> **bild 180**  eller >>> **bild 181** ; **ELLER:** backa tills meddelandet **Parkeringsassistent avslutad** visas på instrumentpanelens display. Statusstapeln  visar det avstånd som ska täckas >>> sidan 253.
- Tryck ned bromspedalen tills parkeringsassistenten slutar vrida på ratten; **ELLER:** tills symbolen  slocknar på instrumentpanelens skärm.
- Lägg i ettans växel.
- Kör framåt tills ParkPilot ljuder kontinuerligt; **ELLER:** kör framåt tills indikeringen att backa visas på instrumentpanelens display. Parkeringsassistenten styr bilen framåt och bakåt tills den placeras mitt i platsen >>> **bild 180**  eller >>> **bild 181** .
- För bästa resultat väntar du i slutet av varje manöver tills parkeringsassistenten har slutat vrida på ratten. Parkeringsförloppet avslutas genom när ett meddelande visas på instrumentpanelen och i vissa fall ljuder en akustisk signal.

Statusstaplar

Statusstapel

>>> **bild 180**  och >>> **bild 181**  på instrumentpanelens skärm visar det relativa avståndet som ska täckas. Ju större avstånd, desto fullare statusstapel. När du kör framåt, minskar statusstapelns innehåll uppåt och när du backar, minskar den nedåt.

Observera

Om förloppet avbryts i förtid under parkeringen, kanske resultatet inte blir det bästa.

Köra ut från en parkeringsplats med hjälp av parkeringsassistenten (endast vid fickparkering)







Bild 182 På instrumentpanelens display: köra ut från en långsgående parkeringsplats.

- 1 Din bil med backväxel

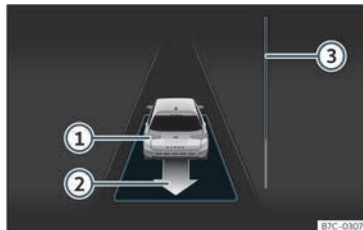
- 2 Meddelande som anger den föreslagna manövern för att lämna parkeringsplatsen
- 3 Statusstapel för att indikera det avstånd som återstår att täcka

Köra ut från en parkeringsplats (fickparkering)

De nödvändiga kraven för att lämna en parkeringsplats med parkeringsassistenten måste uppfyllas >>> sidan 249.

- Tryck på knappen  >>> **bild 177**. En signal-lampa på knappen  tänds när systemet slås på.
- Slå på korrekt blinkerssignal mot vägen som du ska köra ut på när du lämnar parkeringsplatsen.
- Lägg i backväxeln.
- Släpp ratten >>>  i Inledning på sidan 248. Observera följande meddelande: **Automatisk styrning aktiverad. Var uppmärksam på din omgivning.** Medan du är uppmärksam på omgivningen, accelererar du försiktigt upp till maximalt 7 km/h. När du lämnar parkeringsplatsen övertar systemet **endast** styrningen. **Som förare måste du accelerera, vid behov aktivera kopplingen, växla och bromsa.**
- Backa tills ParkPilot ljuder kontinuerligt; **ELLER:** backa tills displayen på instrumentpanelen visar indikeringen att du ska köra >>>

framåt. Statusstapeln» bild 182 ③ visar det avstånd som ska täckas» sidan 253.

- Tryck ned bromspedalen tills parkeringsassistenten slutar vrida på ratten; **ELLER**: tryck ned bromspedalen tills symbolen  slocknar på kombiinstrumentets display.
- Kör framåt tills ParkPilot ljuder kontinuerligt; **ELLER**: kör framåt tills indikeringen att backa visas på instrumentpanelens display. Parkeringsassistenten styr bilen framåt och bakåt tills den kan lämna parkeringsplatsen.
- Bilen kan lämna platsen när ett meddelande visas på instrumentpanelen och i vissa fall ljuder en akustisk signal. Ta över styrningen med svängvinkeln som ställts in av parkeringsassistenten.
- Var uppmärksam på trafiken och lämna parkeringsplatsen.

Automatisk inbromsning av parkeringsassistenten

Parkeringsassistenten hjälper föraren genom att automatiskt bromsa i vissa situationer.

Föraren är alltid ansvarig för att bromsa i tid » .

Automatiskt bromsningripande för att undvika att hastighetsgränsen överskrids

För att undvika att hastighetsgränsen på ca 7 km/h överskrids när du kör in eller ur en

parkeringsficka kan bromsarna aktiveras automatiskt. Sedan bromsarna aktiverats automatiskt, kan manövrarna för att köra in i eller ur en parkeringsplats fortsätta.

Bromsarna aktiveras automatiskt endast en gång för varje försök att köra in i eller ur en parkeringsplats. Om hastighetsgränsen på 7 km/h överskrids igen, stoppas respektive manöver.

Automatisk inbromsning för att minska eventuella skador

Beroende på vissa villkor, kan parkeringsassistenten bromsa in bilen automatiskt på grund av hinder och en kort stund aktivera och hålla bromspedalen nedtryckt » . Efter detta måste föraren trampa ned bromspedalen.

Automatiskt bromsningrepp för att minska skador medför att parkeringsmanövern avslutas.

VARNING

Det automatiska bromsningripandet som genom parkeringsassistenten bör aldrig fresta dig att ta några risker som kan äventyra säkerheten. Systemet kan inte ersätta förarens uppmärksamhet.

- Parkeringsassistenten har vissa inbyggda begränsningar i systemet. I vissa situationer fungerar det automatiska bromsningreppet

med begränsningar, eller så kan det inte alls fungera.

- Var alltid beredd på att själv använda bromsen!
- Det automatiska bromsningreppet avbryts efter cirka 1,5 sekunder. Bromsa sedan själv.

Parkerings och manövrering med parkeringshjälp (ParkPilot)

Inledning

Dessa förarstödsystem hjälper dig att parkera och manövrera:

- **Parkeringshjälp Plus**» sidan 256. Det är en assistent som ger dig visuella och akustiska varningar för hinder som upptäckts *framför* och *bakom* bilen» sidan 256.
- **Parkeringshjälp bak**» sidan 259. En akustisk och visuell hjälp som varnar för hinder *bakom* bilen» sidan 259.

VARNING

- Håll alltid uppsikt över trafiken och området runt bilen. Förarstödsystemet är inte en

ersättning för din egen trafikmedvetenhet. Ansvaret ligger alltid hos föraren.

- Sensorerna har döda vinklar där hinder och personer inte upptäcks. Var extra uppmärksam på barn och djur.
- Ha alltid uppsikt över bilens omgivning: använd speglarna för ytterligare hjälp.

❗ VIKTIGT

Parkeringshjälpens funktioner kan påverkas av olika faktorer som kan orsaka skador:

- Under vissa omständigheter upptäcker eller visar inte systemet vissa föremål:
 - Kedjor, dragstänger, staket, stolpar och smala träd.
 - Föremål som är placerade över givarna, såsom utskjutningar i en vägg.
 - Föremål med vissa ytor eller strukturer, såsom nätstängsel eller pudersnö.
- Vissa ytor på föremål och klädesplagg reflekterar inte signalerna från ultraljudssensorn. Systemet kan inte korrekt identifiera sådana föremål eller personer som bär sådana plagg.
- Signalerna från sensorn kan påverkas av externa ljudkällor. Detta kan hindra dem från att upptäcka personer eller föremål.
- Om systemet varnar dig för att du närmar dig ett lågt hinder, observera att hindret, efter att det har upptäckts av systemet, kan försvinna från sensorerna när bilen närmar sig och systemet kommer då inte längre att

varna dig för det. Under vissa förhållanden detekteras inte vissa objekt, såsom höga trottoarkanter, som kan skada fordonets undersida.

- Om varningen från parkeringshjälpen ignoreras kan bilen orsakas stora skador.
- Skador på kylargrill, stötfångare, hjulhus och underrede kan ändra givarnas placering. Detta kan påverka parkeringshjälpfunktionen. Låt en specialiserad verkstad kontrollera funktionen.
- En registrerings skylt eller registrerings skyltshållare med mått som överstiger utrymmet för registrerings skylten eller en skadad registrerings skylt kan orsaka felregistrering eller förlorad sikt för sensorerna.

i Observera

- Infotainmentsystemets skärm har en kort tidsfördröjning i visningen.
- I vissa situationer kan systemet varna även om det inte finns något föremål i området:
 - Ojämna eller stensatta ytor eller mark med högt gräs.
 - Externa ultraljudskällor, såsom fordon med ultraljudssystem.
 - Vid störtregn, intensiva snöfall, hagel eller täta avgaser.
 - Om registrerings skylten inte sitter fast ordentligt på stötfångaren.
 - Vid lutningsförändring.

• För att systemet ska fungera korrekt, se till att hålla sensorerna rena och fria från snö och is. Täck inte över dem med klistermärken eller andra föremål.

- Om du rengör ultraljudssensorerna med högtrycksutrustning eller ångrengöring, spruta inte direkt på dem utom mycket kortvarigt och håll alltid ett avstånd på minst 10 cm.
- Att montera tillbehör på bilens främre del, som t.ex. en skylthållare med reklam, kan påverka parkeringsassistentens funktion.
- Vi rekommenderar att övar på att parkera i ett område utan trafik.
- Indikeringars och varningssignalers ljudsignal och volym kan ändras»» sidan 260 .
- Var vänlig se informationen om att köra med släp»» sidan 260 .

Parking System Plus*

Beskrivning



Bild 183 Parkeringshjälpens visning på infotainmentsystemets display.

Parkeringshjälp Plus hjälper föraren med visuella varningar och varningsljud om hinder som upptäcks framför och bakom bilen.

Stötfångarna är försedda med sensorer. När ett föremål upptäcks indikeras detta av ljudsignaler och i infotainmentsystemet »» **bild 183**.

När du närmar dig ett hinder är det möjligt att veta om hindret är framför eller bakom bilen genom att välja olika ljud.

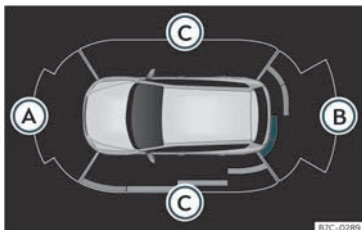
Sensorernas ungefärliga mätområde är:

- (A) 1,20 m
- (B) 1,60 m
- (C) 0,90 m

När du närmar dig hindret blir ljudvarningarnas frekvens högre. Signalen ljuder kontinuerligt vid ca 0,3 m: Stopp!

Om avståndet hålls sänks ljudvarningens volym efter ca 4 sekunder.

För att visa hela området runt bilen måste bilen flyttas några meter framåt eller bakåt. Då avsökta områden som saknas och hinder vid bilens sidor visas (C).

Speciella funktioner som tillhandahålls av ParkPilot med Area View

I följande situationer döljs det avsökta området på sidan om bilen automatiskt:

- När en bildörr öppnas.
- När ASR är fränkopplat.
- När ASR- eller ESC-reglering förekommer.
- Om bilen står stilla i mer än cirka 3 minuter.

Använda parkeringshjälp



Bild 184 Mittkonsol: knapp för parkeringshjälp (beroende på version).

Koppla in och ur parkeringshjälp manuellt

- Tryck på knappen **P** en gång.

Stänga av visuell parkeringshjälp manuellt (varningsljuden förblir aktiva)

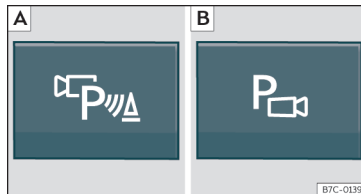
- Tryck på någon knapp på huvudmenyn i det fabriksinstallerade infotainmentsystemet.
- **ELLER** tryck på funktionsknappen **TILLBAKA** ↩.

Slå på parkeringshjälp automatiskt

- Lägg i backväxeln.
- **ELLER**: Om du kör framåt i en hastighet under 15 km/h och du stöter på ett hinder upptäcks det när det är mindre än cirka 95 cm bort. Om automatisk anslutning aktiveras visas en förenklad vy.

- **ELLER:** Om bilen backar.

Stänga av parkeringshjälpen automatiskt

- Kör framåt 15 km/h eller fortare.
- **ELLER:** För väljarspaken till läge P.

Stänga av parkeringshjälpens ljud tillfälligt

- Tryck på funktionsknappen .

Ändra från förenklad till fullständig vy

- Lägg i backväxeln.
- **ELLER:** Tryck på bilikonen i den förenklade vyn.

Växla till backassistentens vy (backkamera "RVC")

- Lägg i backväxeln.
- **ELLER** tryck på funktionsknappen RVC.

En kort bekräftelse signal ljuder och knapp-symbolen tänds när systemet aktiverats.

Automatisk aktivering

När **Parkeringshjälp Plus** ansluts automatiskt visas ett diagram över bilen och segmenten på displayen.

Det sker bara varje gång som hastigheten minskar till under 15 km/h första gången.

Om den stängs av med knappen **P_{off}** måste en av följande åtgärder vidtas för att den ska återaktiveras automatiskt:

- Stäng av tändningen och sätt på den igen.
- **ELLER:** Kör framåt i mer än ca 15 km/h.
- **ELLER:** För spaken till läge P och tillbaka igen.
- **ELLER:** Slå av och på automatisk aktivering i infotainmentsystemet.

Den automatiska aktiveringen av parkeringshjälpen kan slås på och av i infotainmentsystemet **>> sidan 83 >>> sidan 87 :**

- Slå på tändningen.
- Välj: Infotainmentknappen  **INSTÄLLNINGAR > Parkera och backa.**
- Välj **Automatisk aktivering**. Om rutan är ikryssad är funktionen aktiv.

Om systemet aktiveras automatiskt så avges bara ett varningsljud om det finns föremål framför bilen närmare än ca 50 cm.

VIKTIGT

Parkeringshjälpen aktiveras bara automatiskt när du kör sakta. Om körsättet inte är anpassat till situationen kan olyckor och allvarliga person- eller materialskador uppstå.

Segment i visuell indikering



Bild 185 Parkeringshjälpens visning på infotainmentsystemets display.

Segmenten indikeras optiskt enligt följande:

- **Vita segment:** Hindret befinner sig mer än 30 cm från färdvägen eller i motsatt färdriktning. De visas också när den elektroniska parkeringsbromsen är aktiverad.
- **Gula segment:** Hindren befinner sig på bilens färdväg och med ett avstånd på mindre än ca 30 cm.
- **Röda segment:** Hinder är mindre än ca 30 cm bort.

Ett rörelseområde anger den förväntade färdvägen framåt eller bakåt, beroende på vilken växel som är ilagd.

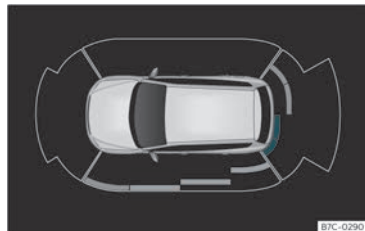
Om ett hinder finns i bilens färdriktning hörs motsvarande varningssignal. »

När det näst sista segmentet visas har fordonet nått kollisionzonen. I kollisionzonen visas hindren i rött, även de utanför fordonets väg. Stanna bilen! >>> **▲** i Inledning på sidan 254, >>> **●** i Inledning på sidan 255!

Om bilen är utrustad med Top View Camera-systemet visas displayen för parkeringsassistans i enlighet med den vy som har valts i Top View Camera-systemet.

Ställa in indikeringar och ljudsignaler

Indikeringarna och ljudinställningarna ställs in i infotainmentsystemet >>> sidan 83.

Inställning

Automatisk aktivering	På/av
Främre volym*	Volymen i det främre området.
Bakre volym*	Volym i det bakre området.
Reglera volym	När parkeringshjälpen slås på sänks volymen på ljudkällan beroende på valt alternativ.
Ljudinställningar fram/skärpa*	Ljudsignal i det främre området.
Ljudinställningar bak/skärpa*	Ljudsignal i det bakre området.

Felmeddelanden

Om ett felmeddelande visas på kombiinstrumentet i parkeringsassistenten finns det ett fel.

Om felet inte försvinner innan tändningen slås av kommer det inte att visas nästa gång parkeringshjälpen slås på.

Om det är fel på en sensor bak visas endast hinder i område **(A)** >>> bild 183. Om det är fel på en sensor fram visas endast hinder i område **(B)**. Symbol **▲** visas.

Vi rekommenderar att ta bilen till en specialiserad verkstad och låt reparera felet.

Släpvagnsläge



Bild 186 Parkeringsassistenten visas på skärmen med tillkopplad släpvagn.

På bilar med fabriksmonterad dragkrok kommer baksensornerna, vid påkopplad släpvagn, inte att aktiveras när backväxeln läggs i eller knappen **P_{st}** trycks ner. Därför kommer inga föremål bakom eller vid sidan av bilen att visas på skärmen och ingen ljudsignal hörs.

Skärmen visar bara föremål framför bilen och bilens körbana döljs.

Bromsfunktion vid manövrering*

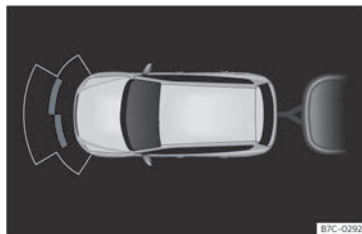
Nödbromsfunktionen används för att minimera skador vid en kollision.

Beroende på utrustningen och om parkeringshjälpen är aktiverad kommer funktionen för bromsning under manövrering att aktivera nödbromsning när den registrerar ett hinder i bilens väg som kan orsaka en kollision genom att köra framåt eller backa.

Funktionen kommer inte att bromsa om parkeringshjälpen aktiveras automatiskt. För att systemet ska fungera måste manöverhastigheten vara 2,5–10 km/h för det främre området och 1,5–10 km/h för det bakre.

Efter ett ingripande kommer funktionen för bromsning under manövrering att vara inaktiv i samma körriktning i 5 meter. När en annan växel läggs i eller växelväljarspakens position ändras blir funktionen aktiv igen. Parkeringshjälpens begränsningar gäller.

Funktionen bromsning under manövrering styrs via infotainmentsystemet: funktionsknapp  > **INSTÄLLNINGAR** > **Parkera och backa**.

- **på** – tillåter att funktionen för bromsning under manövrering används.
- **på** – tillåter inte att funktionen för bromsning under manövrering används.

Tillfällig avstängning av nödbroms

- När funktionen inaktiveras med knappen **bromsning under manövrering** som visas på skärmen **Parkeringshjälp** i infotainmentsystemet.
- När en bildörr, bakluckan eller motorhuven öppnas.

Parkeringshjälp bak*

Beskrivning

Parkeringshjälpen bak är ett optisk och akustisk hjälpsystem som varnar för föremål *bakom* bilen.



Den bakre stötfångaren har integrerade sensorer. När de registrerar ett hinder så varnas du med ljudsignaler och med visuella varningar i infotainmentsystemet.

Om Top View Camera*-systemet är installerat varnar den bakre parkeringshjälpen för föremål som finns i närheten av bilen baktill och Top View Camera*-bilden visas på infotainmentskärmen för att ge en verklig bild av föremålen runt bilen.

Se särskilt till att sensorerna inte täcks av klistermärken, skräp, smuts eller liknande eftersom det kan påverka systemets funktion. Rengöringsanvisningar >>> sidan 310.

De bakre sensorernas ungefärliga mätområde är:

- Vid sidorna: 0,60 m
- I mitten: 1,60 m

När du närmar dig hindret blir ljudvarningarnas frekvens högre. Signalen ljuder kontinuerligt vid ca 0,3 m: Stopp! >>>  i Inledning på sidan 254, >>>  i Inledning på sidan 255!

Om avståndet hålls sänks ljudvarningens volym efter ca 4 sekunder.

Använda parkeringshjälpen

Aktivering av parkeringshjälp

- Lägg i backväxeln.

Inaktivering av parkeringshjälp

- Positionera väljarspaken i läge **P**, **N** eller **D**.

Ställ väljarspaken i läge **N** eller **D** för att hålla systemet aktivt i ca 8 sekunder innan det stängs av. Parkeringshjälpen stängs då av om:

- Väljarspaken förs till läge **P**.
- **ELLER**: Bilen accelererar till ca 15 km/h eller mer.

Om Top View Camera*-systemet är installerat inaktiveras parkeringshjälpen automatiskt när backväxeln läggs ur.

Stänga av visuell parkeringshjälp manuellt (varningsljuden förblir aktiva)

- Tryck på någon knapp på huvudmenyn i det fabriksinstallerade infotainmentsystemet.
- **ELLER** tryck på funktionsknappen **TILLBAKA** .

Stänga av parkeringshjälpens ljud tillfälligt

- Tryck på funktionsknappen . Om du har Top View Camera*-systemet installerat kan du inte stänga av parkeringshjälpens ljud tillfälligt.

Ändra från förenklad till fullständig vy

- Lägg i backväxeln.
- **ELLER**: I bilar med backassistent (backkamera "RVC"), tryck på bilikonen i den förenklade vyn. 

Växla till backassistentens vy (backkamera "RVC")

- Lägg i backväxeln.
- **ELLER:** Tryck på funktionsknappen RVC.

Ställa in indikeringar och ljudsignaler

Indikeringarna och ljudinställningarna ställs in i infotainmentsystemet»» sidan 83.

- **Volym bak*:** volym i bakre delen av bilen.
- **Ljudinställningar/diskant högtalare bak*:** ljudsignal i bakre delen av bilen.
- **Låg volym:** När parkeringshjälpen slås på sänks volymen på ljudkällan beroende på valt alternativ.

Felmeddelanden

Om ett felmeddelande visas på kombiinstrumentet i parkeringsassistenten finns det ett fel.

Om felet inte försvinner innan tändningen slås av kommer det inte att visas nästa gång parkeringshjälpen slås på.

Om det är fel på en sensor visas symbolen  på infotainmentsystemets display.

Vi rekommenderar att ta bilen till en specialiserad verkstad och låt reparera felet.

Dragkrok

I bilar med fabriksinstallerad draganordning så aktiveras inte parkeringshjälpen även när backväxeln är ilagd vid påkopplad släpvagn.

Segment i visuell indikering



Bild 187 Parkeringshjälpens visning på infotainmentsystemets display.



Avståndet till hindren kan uppskattas med hjälp av segmenten baktill på bilen.

Segmenten indikeras optiskt enligt följande:

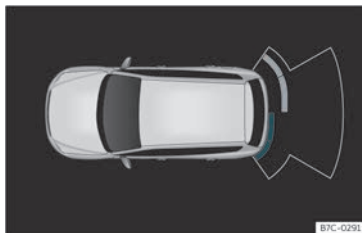
- **Vita segment:** Hindret befinner sig mer än 30 cm från färdvägen eller i motsatt färdriktning. De visas också när den elektroniska parkeringsbromsen är aktiverad.
- **Gula segment:** Hindren befinner sig på bilens färdväg och med ett avstånd på mindre än ca 30 cm.

- **Röda segment:** Hinder är mindre än ca 30 cm bort.

Alltid när hindret finns i bilens färdriktning hörs motsvarande varningssignal.

När fordonet närmar sig ett hinder visas segmenten närmare fordonet. När det näst sista segmentet visas betyder det att bilen är i kollisionszonen. I kollisionszonen visas hindren i rött, även de utanför fordonets väg. Fortsätt inte att backa »»  i Inledning på sidan 254, »»  i Inledning på sidan 255!

Om bilen är utrustad med Top View Camera*

Segment visas inte om bilen är utrustad med Top View Camera*.

Parkeringshjälpen signalerar med en ljudsignal om det förekommer i närheten av bilen baktill och Top View Camera-bilden* visas på skärmen för att ge en verklig bild av objekten runt bilen.

Trailer Assist

Inledning

Släpvagnsassistenten hjälper föraren att backa och manövrera med en släpvagn.

Genom att vrida på ytterbackspeglarnas vridknapp styr släpvagnsassistenten den

påkopplade släpvagnen. Föraren måste accelerera, växla och bromsa!

Systembegränsningar

Under vissa förhållanden upptäcker kameran inte föremål som dragstänger, stänger, staket eller smala träd, eller en öppen baklucka, som kan skada bilen.

För att systemet ska fungera ordentligt, se till att hålla kameran ren och fri från snö och is. Täck den inte med klistermärken eller andra föremål. Se till att dragstängingen inte täcks över genom yttre påverkan.

Använd endast släpvagnsassistenten när bakluckan är korrekt stängd.

❗ VIKTIGT

Släpvagnsassistenten tar inte hänsyn till bilens omgivning. Den upptäcker inga föremål runt bilen. Föraren måste själv bedöma om det är möjligt att manövrera säkert med dragbilen och släpvagnen.

- Ha alltid uppsikt över släpvagnens rörelser och avbryt manövreringen vid behov för att undvika skador. Även om släpvagnsassistents manövreras korrekt kan det i enstaka fall hända att släpvagnen flyttas på ett sätt som skiljer sig från inställningen.
- Förlita dig inte enbart på indikeringarna på instrumentpanelens display.

i Observera

Släpvagnsassistenten stängs av automatiskt cirka 10 minuter efter att den aktiverades. Assistenten inaktiveras även om föraren inte utför några manövreringar under cirka 3 minuter.

Krav

Följande krav måste vara uppfyllda för att släpvagnsassistenten ska fungera:

- Motorn är igång.
- ESC är ansluten.
- Förardörren och bakluckan är stängda.
- Ytterbackspeglarna är inte infällda.
- En icke-ledad en- eller tvåaxlad släpvagn är påkopplad och elektriskt ansluten.
- Både dragbilen och släpvagnen står stilla.
- Den maximala böjningsvinkeln har inte överskridits.
- Längden på släpvagnens dragstång har fastställts.

Fastställa längden på släpvagnens dragstång

För att släpvagnsassistenten ska kunna fastställa längden på släpvagnens dragstång ska du köra med släpvagnen i några svängar eller kurvor. Ju mer exakt dragstångens längd

fastställs, desto vidare vinklar är tillgängliga under manövrering. Assistenten delar in vinkelindikatorns maximalt tillgängliga ändstopp i fyra nivåer: cirka 30°, 45°, 60° och 75°.

i Observera

Av tekniska skäl kan släpvagnsassistenten inte alltid känna av släpvagnar med LED-bakljus korrekt.

Användning



Bild 188 Vridreglage för ytterbackspeglar.: ställa in släpvagnsvinkeln.



Bild 189 Bildskärmen i instrumentpanelen: lägga i backväxeln

Nyckel till **bild 188**, >>> **bild 189** :

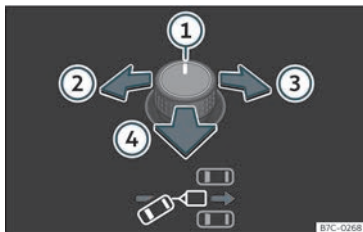
- ① Vridreglage för ytterbackspeglar.
- ② Släpvagnsorientering åt vänster
- ③ Släpvagnsorientering åt höger
- ④ Flytta bilen i draganordningens riktning.

- ⑤ Aktuell släpvnagsposition
- ⑥ Släpvnagens målposition
- ⑦ Vinkelindikatorns nollposition

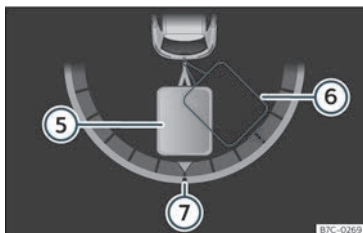
Manövrering med dragbilen och släpvagnen

Systemkraven måste vara uppfyllda >>> sidan 261.

- Lägg i backväxeln.
- Tryck på knappen **P**.
- Släpp ratten >>> **▲**.
- Vrid på vredet tills önskad riktning har nåtts >>> **bild 188**. En representation av dragbilen och släpvagnen visas på instrumentpanelens display som styrhjälp >>> **bild 189**.
- Backa genom att accelerera långsamt. Var uppmärksam på din omgivning!
- Korrigera vinkeln med vredet vid behov. Tryck reglaget åt vänster eller höger: släpvagnen förflyttas åt vänster eller höger. Tryck reglaget bakåt: bilen följer släpvagnen.
- Backa och kör framåt tills önskad position har nåtts.
- Manövreringen avslutas genom när ett meddelande visas på instrumentpanelens display och i vissa fall hörs en ljudsignal.

Automatisk bromsfunktion

Släpvnagsassistenten hjälper föraren genom att manövrera bromsarna automatiskt i vissa situationer.

Föraren är ansvarig för att bromsa i tid >>> **▲**.

Bromsarna kan aktiveras automatiskt och funktionen inaktiveras i följande situationer:

- En viss hastighet har överskridits.
- Föraren tar tag i ratten. Bilen bromsar automatiskt tills den stannar.
- Nyckeln **P** trycks in under manövreringen eller förardörren öppnas.

▲ VARNING

Ratten rör sig snabbt och kan orsaka allvarliga personskador.

- Håll inte i ratten vid manövrering förän systemet uppmanar dig till det.
- Undantag: Om en farlig situation uppstår ska du ingripa och ta över styrningen.

▲ VARNING

Låt aldrig den automatiska manövreringen av bromsarna påverka dig till att ta några risker som äventyrar säkerheten. Systemet kan inte ersätta förarens uppmärksamhet.

- Släpvnagsassistenten har vissa inbyggda begränsningar i systemet. I vissa situationer fungerar det automatiska bromsingreppet

med begränsningar, eller så kan det inte alls fungera.

- Var alltid beredd på att själv använda bromsen!
- Den automatiska bromsfunktionen avslutas efter cirka 1,5 sekunder om bilen stannas. Därefter bromsar du bilen själv.

Observera

Ytterbackspeglarna kan inte justeras medan assistenten är aktiv. De sparade inställningarna för spegeln på passagerarsidan kan aktiveras»» sidan 120.

Problem och lösningar

Kamera har ingen sikt, felmeddelande, systemet kopplas från

- Rengör kameran eller ta bort eventuellt klister eller tillbehör från den»» sidan 310.
- Kontrollera om den är skadad.

Systemet uppför sig annorlunda än väntat

Det kan finnas flera orsaker:

- Kameran är smutsig»» sidan 310. Utöver smuts och snö kan kamerans sikt hindras av rester från rengöringsmedel eller någon form av beläggning.
- Systemkraven måste vara uppfyllda»» sidan 261.

- Kameran är täckt med vatten.
- Fordonet har någon form av skada i kameraområdet, t.ex. på grund av kollision vid parkering.
- Kamerans sikt är blockerad av ett tillbehör, t.ex. en cykelhållare.
- Ändringar har gjorts på lacken i kameraområdet och en komponents struktur har ändrats, tex. på bilens front.

Lösning för alla fall

- Koppla tillfälligt från systemet.
- Kontrollera om en ovannämnda orsaker har inträffat.
- Så fort orsaken till problemet har åtgärdats kan systemet återanslutas.
- Om systemet fortfarande uppträder avvikande ska du låta en specialiserad verkstad kontrollera det.

Peripheral View-system (Top View Camera)*

Inledning

Med 4 kameror genererar systemet en bild som visas på infotainmentsystemets display. Kamerorna sitter på kylargrillen, ytterbackspeglarna och bakluckan.

Funktionerna och Area View-systemets vinkning kan variera beroende på om bilen har ParkPilot eller inte.

VARNING

Bilden från kamerorna tillåter inte att beräkna avstånd till hinder (personer, fordon o.s.v.) på ett exakt sätt, allvarliga olyckor och skador kan förorsakas.

- Kameralinserna förstöras och snedvrider synfältet och föremål på skärmen ser annorlunda ut.
- Vissa objekt kanske inte syns eller visas ottydligt, till exempel, stolpar eller tunna räcken, på grund av skärmupplösningen eller otillräckliga ljusförhållanden.
- Kamerorna har döda vinklar där hinder och personer inte syns av kamerorna.

VARNING

Den smarta tekniken som används i Top View Camera*-systemet kan dock inte ändra de gränser som sätts av själva systemet eller fysikens lagar. Den större bekvämlighet som ges från Area View-funktionen bör aldrig fresta dig att ta några risker som kan äventyra säkerheten. Om det används slarvigt eller ofrivilligt kan det orsaka allvarliga olyckor och skador. Systemet kan inte ersätta förarens uppmärksamhet.

- Anpassa hastighet och körstil efter sikt, väder, vägslag och trafiksituation. »

- Låt dig inte distraheras från trafiken när du tittar på bildskärmen.
- Ha uppsikt över området runt bilen hela tiden eftersom kamerorna inte fångar små barn, djur och vissa objekt i alla situationer.
- Systemet kan troligtvis inte visa alla områden på ett tydligt sätt.

❗ VIKTIGT

- Kamerabilderna är endast tvådimensionella. På grund av att djupdimensionen saknas är det svårt att se objekt som sticker ut eller att se gropar i vägen, om de ens går att se överhuvudtaget.
- Under vissa omständigheter fångar inte kameran föremål såsom balkar, stängsel, stolpar eller tunna träd, vilket kan åsamka skador på bilen.
- Systemet visar hjälplinjer och boxar oavsett vad som finns i bilens omgivning, d.v.s. även om inga objekt upptäcks. Föraren ansvarar för att bilen får plats i parkeringsutrymmet.

Area View-system



Bild 190 Vy över Top View-systemet: vy uppifrån.

Det fyra olika vyer att välja mellan:

- Ⓐ Främre kamerafält
- Ⓑ Höger kamerafält
- Ⓒ Bakre kamerafält
- Ⓓ Vänster kamerafält

Funktionsknappar **bild 190**:

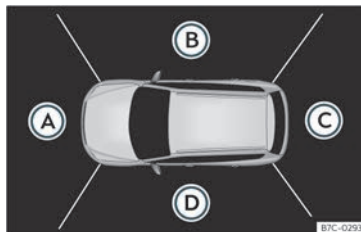
- ✕ Stänga aktuell display.
- ☼ Ställa in displayen: ljusstyrka, kontrast och färg.
- 📺 Tredimensionella vyer
- 🔊 Beroende på utrustningen: Aktivera och inaktivera ParkPilot-ljudet.

Fågelvyn skapas genom att kombinera bilderna från alla kamerorna **bild 190**.

Fågelvyn kan väljas genom att trycka på *bilen* i området.

Välj respektive vy genom att trycka på något av fälten **bild 190** Ⓐ till Ⓓ i fågelvyn eller den förminskade fågelvyn.

Villkor som krävs för att använda Area View-systemet

- Dörrarna och bakluckan måste vara stängda.
- Bilden måste vara tillförlitlig och klart. Av denna anledning måste t.ex. kameraobjektivet vara rent.
- Området runt bilen måste vara klart och helt synligt.
- Området för parkering eller manövrering bör vara en plan yta.
- Fordonet bör **inte** vara tungt lastat baktilt.
- Föraren ska vara van med att använda systemet.
- Det får inte finnas några skador på bilen i området där kameran sitter. Om kamerornas position eller installationsvinkel har ändrats, t.ex. vid en kollision bakifrån, ska du låta en serviceverkstad undersöka systemet.

Särskilda egenskaper

Bilderna från Area View-systemets kameror är endast tvådimensionella. På grund av att djupdimensionen saknas är det svårt eller omöjligt att se objekt som sticker ut från

vägen eller från andra bilar, eller att se gropar i vägen.

Situationer där objekt, eller andra fordon verkar vara längre bort eller närmare än vad de faktiskt är:

- Vid förflyttning från horisontellt plan till en sluttning.
- Vid förflyttning från en sluttning till horisontellt plan.
- Om fordonet är tungt lastat baktil.
- Om fordonet närmar sig utstickande föremål. Dessa objekt kan vara utanför kamerans synvinkel.

Släpvalgsläge

Area View-systemet döljer alla hjälplinjer i fältet för den bakre kameran när den fabriksmonterade draganordningen är elektriskt ansluten till ett släp»» sidan 269 .

Observera

För att bekanta dig med systemet och dess funktioner rekommenderar CUPRA att du övar dig på att använda Area View-systemet i ett område med lite trafik eller på en parkeringsplats.

Koppla in och ur





Bild 191 Mittkonsol: knapp för att aktivera/inaktivera Area View-systemet manuellt i kombination med parkeringshjälpsystemet ((A)) eller med det bakre ParkPilot-systemet ((B)).

Manuell aktivering

- Tryck på knappen  *en gång*»» bild 191 .

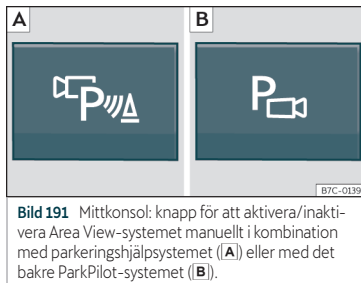
Infotainmentsystemets skärm visar fågelvyn »» bild 190. Om du trycker på knappen  när du kör i mer än 15 km/h visas inte bilden.

Automatisk aktivering

- Lägg i backväxeln.
- **ELLER:** Om bilen backar.

Bilden från bilens bakre kamera visas i parallellparkeringsläge i förminskad fågelvy.

Manuell fränkoppling

- Tryck på knappen  *igen*»» bild 191 .

- **ELLER:** Tryck på en knapp på det fabriksutrustade infotainmentsystemet, till exempel knappen  .

- **ELLER:** Tryck på funktionsknappen X .

Automatisk avstängning

- Kör framåt i mer än ca 15 km/h.
- **ELLER:** Slå av tändningen. Area View-systemets meny försvinner omedelbart.

Vyer över peripheral vision-systemet (lägen)



Bild 192 Vy över top view-systemets skärm: **A** Kamera fram: offroad-vy. **B** Kamera bak: offroad-vy.

- Beroende på utrustningen: Aktivera och inaktivera ParkPilot-ljudet.
- Stänger Area View-systemets skärm:
- Ställa in displayen: Ljusstyrka, kontrast och färg.

Den valda vyn visas på skärmens högra sida. Den förminskade fågelvyn på höger sida visar vyn med gul inramning. Skärmens högermar-

ginal visar dessutom möjliga menyalternativ och vyer (så kallade "lägen") för aktuell kamera. Vyn (läge) som är aktiv för tillfället är markerad.

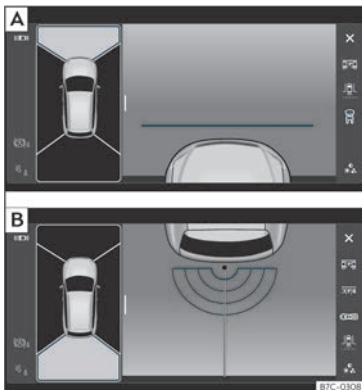
De röda linjerna visas på ett avstånd på ca 40 cm från bilen.

Fågelvy

Huvudläge:

- Fordonet och dess närmaste omgivning sett från ovan visas. Beroende på utrustningen, kan även ParkPilot-vägen visas.

Tredimensionella vyer:

- Fordonet och dess närmaste omgivning sett från ovan visas.
- Fordonet och dess närmaste omgivning sett från ovan visas snett.
- Fordonet och dess närmaste omgivning sett snett visas.

Svep över infotainmentsystemets skärm med ditt finger i pilarnas riktning för att ändra synvinkeln för de tredimensionella vyerna över bilen och dess omgivning.

Främre kameravyer (vy framåt)

- Korsande trafik. Visualiseringen hjälper till att övervaka trafiken till vänster, höger och framför bilen och kan exempel-

vis användas när du kör ut ur garage eller trånga utfarter.

- Tvärställd parkering. Område framför bilen visas. Orienteringslinjer visas för att ge vägledning.
- Off-road. Området direkt framför bilen visas från ovan. Till exempel i en sluttning för att se området direkt framför bilen.

Sidokameravyer (sidovy)

- Höger och vänster sidor. Områden direkt intill bilens sida visas från ovan för att underlätta att komma förbi eventuella hinder.
- Förar- eller passagerarsidan sett uppifrån visas. Det gör det möjligt att visualisera dolda vinklar runt bilen.

Bakre kameravy (vy bakåt)

- Tvärställd parkering. Området bakom bilen visas. Hjälpiliner visas för att ge vägledning.
- Fickparkering. Området direkt bakom bilen visas. De färgade rutorna och hjälpilinjerna är till för orientering.
- Funktion för körning off-road eller dragning av släp. Området bakom bilen visas. Gröna och röda halvckirkeformade hjälpiliner visas på bilar med en fabriksmonterad draganordning. Hjälpilinjerna

indikerar avståndet från draganordningen. Avståndet mellan hjälplinjerna (grön och röd) är ca 30 cm. Den orange hjälplinjen indikerar, beroende på rattens vridning, draganordningens förberäknade riktning.

 Korsande trafik. Visualiseringen hjälper till att övervaka trafiken till vänster, höger och framför bilen och kan exempelvis användas när du kör ut ur garage eller trånga utfarter.

Backassistent (backkamera)*

Drift och säkerhetsvarningar

VARNING

- Backassistenten möjliggör inte exakt beräkning av avståndet till olika objekt och kan inte heller överskrida systemets gränser. Detta innebär att den kan orsaka allvarliga olyckor och personsador om den används på fel sätt. Föraren bör därför hela tiden ha noggrann kontroll på hur omgivningen ser ut för att kunna framföra fordonet på ett säkert sätt.
- Kameraobjektivet utvidgas och förvränger synfältet och visar föremål på skärmen på ett sätt som skiljer sig från verkligheten. Uppfattningen om avståndet är också förvrängt.

- På grund av skärmupplösningen eller ljusförhållandena kan vissa föremål visas suddigt eller inte alls. Var uppmärksam på smala stolpar, staket, räcken och träd som kanske inte visas på skärmen och som kan orsaka skador på fordonet.
- Backassistenten har döda vinklar där den inte kan se personer eller föremål. Övervaka därför fordonets omgivning hela tiden.
- Håll kameran ren och fri från is och snö och täck inte över den.
- Systemet kan inte ersätta förarens uppmärksamhet. Övervaka parkeringsmanövern och fordonets omgivning hela tiden.
- Låt dig inte distraheras från trafiken när du tittar på bildskärmen.
- Bilderna är endast tvådimensionella. Uppstickande föremål och gropar är till exempel svårare att upptäcka, om de ens går att se överhuvudtaget.
- Fordonets vikt ändrar representationen av orienteringslinjerna >>> bild 193. Den bredd som representeras av linjer minskar med fordonets vikt. Var särskilt uppmärksam på fordonets omgivning och fordonets bagageutrymme har lastats.
- I följande situationer verkar objekt eller andra fordon vara längre bort eller närmare än vad de faktiskt är. Var särskilt uppmärksam i följande situationer:
 - När fordonet kör från platt yta in i en lutning och tvärt om.
 - Om fordonet är tungt lastat.

- När fordonet närmar sig objekt som inte befinner sig på markytan eller som sticker upp från den. Dessa objekt kan vara utanför kamerans vinkel vid backning.

Observera

- Det är viktigt att vara mycket försiktig och uppmärksam om föraren inte känner till hur systemet fungerar.
- Backassistenten fungerar inte om bakluckan är öppen.

Användarinstruktioner

En kamera som sitter på bakluckans handtag hjälper föraren att backa vid parkering eller manövrering >>> sidan 214.

Kamerabilden visas tillsammans med orienteringslinjer som projiceras på infotainment-systemets skärm. Delar av stötfångaren kan ses på nederdelen av skärmen och kan användas som referenspunkt av föraren.

Inställningar för backassistent

I backassistenten kan du justera bildens inställningar för *ljusstyrka*, *kontrast* och *färg*.

Ändra inställningarna: »

- Stanna fordonet på en säker plats utan att slå av tändningen eller infotainmentsystemet.
- Lägg i parkeringsbromsen.
- Lägg i backväxeln.
- Tryck på funktionsknappen ***☰** som visas på skärmen.
- Ändra inställningarna enligt behov i menyn genom att trycka på funktionsknapparna **-/+** eller manövrera rullningsknappen.

Villkor för parkering och manövrering med backassistenten

Systemet ska inte användas under följande omständigheter:

- Om den bild som visas inte är tillförlitlig eller är förvanskad, exempelvis om linsen är smutsig.
- Om området bakom bilen är ofullständig.
- Om fordonet är tungt lastat.
- Om kamerans position har ändrats efter en kollision bakifrån. Låt en serviceverkstad undersöka systemet.

Lära sig systemet

För att lära dig hur systemet, och dess orienteringslinjer, fungerar rekommenderar CUP-

RA att du övar på en plats där det inte är så mycket trafik, eller på en parkeringsplats, när vädret och sikten är bra.

Parkering och manövrering med backassistenten



Bild 193 På infotainmentsystemets skärm.: orienteringslinjer.

Orienteringslinjernas innebörd >>> bild 193

- 1 **Längsgående linjer:** Fordonets (ungefärliga) totala bredd på vägen.
- 2 **Slutet på sidolinjerna:** Ca 2 m bakom fordonet på vägen.
- 3 **Mittlinje:** Ca 1 m bakom fordonet på vägen.

- 4 **Horisontell röd linje:** Ett säkerhetsavstånd på ca 40 cm vid fordonets bakparti på vägen.

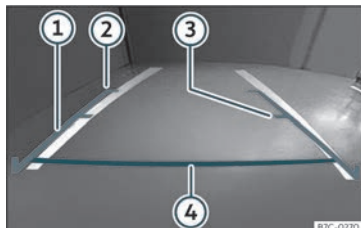
Aktivera och inaktivera systemet

- Backassistenten ansluts med en kontakt när backväxeln läggs i.
- Systemet inaktiveras i 8 sekunder efter att backväxeln lagts ur och direkt efter att kontakten har tagits bort.
- Kameran slutar visa bilder vid hastigheter över 15 km/h när backväxeln är ilagd.

I kombination med parkeringshjälp plus >>> sidan 256 visas kamerabilden inte längre när backväxeln läggs ur och systemet visar optisk information från parkeringshjälpen.

Det är även möjligt att dölja backassistentens bild:

- Tryck på någon av infotainmentsystemknapparna på displayen.
- **ELLER:** Genom att trycka på miniatyrbilen som visas på skärmen.

Om du vill visa backkamerabilden igen:

- Lägg ur och i backväxeln.
- **ELLER:** Tryck på funktionsknappen **RVC**¹⁾

¹⁾ RVC-knappen visas endast när backväxeln är ilagd.

Parkeringsmanöver

- Stanna bilen framför en parkeringsplats och lägg i backväxeln.
- Backa långsamt och vrid ratten så att sidolinjerna leder dig mot parkeringsplatsen.
- Styr fordonet in i parkeringsrutan så att sidolinjerna löper parallellt med fordonet.

Draganordning*

Släpvagnsläge

Inledning

Ta hänsyn till gällande bestämmelser för körning med släpvagn och använd en draganordning.

Bilen har i huvudsak tagits fram för att transportera människor, men den kan även användas för att dra ett släp om bilen förses med lämplig teknisk utrustning. Denna extra belastningen påverkar livslängden, bränsleförbrukningen och bilens prestanda, och kan i vissa fall förkorta serviceintervallen.

Körning med släp kräver mer kraft av bilen, och därmed också högre koncentration hos föraren.

På vintern ska både bilen **och** släpvagnen ha vinterdäck.

Den maximala tekniskt tillåtna vertikala belastningen på kopplingsanordningen

Den *maximala* vertikala belastningen som är tekniskt tillåten från släpets dragstång på draganordningens dragkula är **90 kg**.

Bilar med start/stopp-system

Om bilen har en fabriksmonterad draganordning eller en draganordning som har monterats

rats i efterhand av CUPRA, fungerar start-stopp-systemet som vanligt. Ingen hänsyn behöver tas till speciella egenskaper.

Om systemet inte identifierar släpet eller om draganordningen inte har monterats i efterhand av CUPRA, måste start-stopp-systemet stängas av genom att trycka på respektive knapp på den nedre delen av mittkonsolen innan du kör med släpet, och förbli avstängt under resten av färden >>> .

Bilar med körprofilval

Om du ska dra ett släp ska inte körprofilen **Eco** användas. Du rekommenderas att välja en annan av de övriga körprofilerna innan du börjar köra med släpet.

Släpets vikt/belastning på dragstång

Överskrid aldrig den tillåtna vikten för släp. Om du inte lastar släpet upp till den maximalt tillåtna vikten för släpet kan du sedan köra upp för motsvarande brantare lutningar.

De angivna maxvikterna för släp gäller bara vid **höjder** upp till 1 000 m över havet. Efter som en högre höjd minskar motorprestandan och förmågan att köra uppför sluttningar minskar draglasten proportionerligt. Den sammanlagda vikten på fordonet och släpet måste minskas med 10 % för varje ytterligare 1000 m. Använd när så är möjligt släpet med »

maximalt tillåten dragstångslast på bogseranordningens kulle, men överskrid inte den angivna gränsen.

VARNING

Använd aldrig släpet för att transport människor eftersom det kan äventyra deras liv. Det är dessutom förbjudet.

VARNING

Otillbörlig användning av draganordningen kan orsaka skador och olyckor.

- Använd endast draganordningen om den är i ett perfekt skick och sitter fast ordentligt.
- Modifiera eller reparera aldrig draganordningen på något sätt.
- För att minska risken för skador vid påkörning bakifrån och för att undvika skada på fotgängare och cyklister när fordonet parkeras, ska dragkroken täckas över eller tas bort när släpet inte används.
- Montera aldrig en draganordning "med viktfordelningen" eller "lastkompensation". Bilen har inte konstruerats för denna typ av draganordning. Draganordningen kan gå sönder och släpet kan lossa från bilen.

VARNING

Körning med släpvagn och transport av tunga eller stora föremål kan påverka köre-

genskaperna och dessutom orsaka en olycka.

- Säkra alltid lasten ordentligt med bälten eller remmar som är i gott skick.
- Anpassa alltid hastigheten och körstilen efter sikten, vädret, väglaget och trafiksituationen.
- Släpvagnar med hög tyngdpunkt välter lättare än släpvagnar med låg tyngdpunkt.
- Undvik plötsliga inbromsningar och manövrer.
- Var mycket försiktig vid omkörning.
- Sänk hastigheten omedelbart om du märker att släpet börjar svaja, även om svängningen endast är lätt.
- Kör aldrig fortare än 80 km/h när du drar en släpvagn (eller mer än 100 km/h i extrema fall). Det gäller även i länder där körning i högre hastigheter är tillåtna. Ta hänsyn till hastighetsgränsen för bilar med släp i respektive land, eftersom den kan vara lägre än hastighetsgränsen för fordon utan släp.
- Försök aldrig att "räta ut" dragbilen och släpet genom att accelerera.

VARNING

Om draganordningen har monterats i efterhand av en icke CUPRA-verkstad, måste start-stopp-systemet kopplas från manuellt varje gång vid körning med släp. I annat fall kan bromssystemet skadas, vilket kan orsaka en allvarlig olycka eller skada.

- Koppla alltid från start-stopp-systemet manuellt när du använder en draganordningen som inte har monterats av en CUPRA-verkstad.

Observera

- Inaktivera alltid stöldskyddet innan ett släp kopplas på eller från»» sidan 91. Annars kan lutningssensorn aktivera larmet.
- Kör inte med ett släp under motorns första 1 000 km»» sidan 208 .
- CUPRA rekommenderar att ta bort eller täcka över dragkroken när den inte används, om det är möjligt. Vid krock bakifrån, kan skador på bilen bli större om dragkroken sitter monterad.
- Vissa eftermonterade draganordningar täcker den bakre bogseröglan. I dessa fall ska inte bogseröglan användas för bogseringsstart eller bogsering av andra fordon. Om en draganordning har eftermonterats på bilen ska dragkroken av denna anledning alltid förvaras i bilen om den tas bort.

Tekniska krav

Fordon med en fabriksmonterad dragkrok uppfyller alla tekniska och juridiska krav för att köra med släp»» sidan 276 .

Om draganordning eftermonterats ska endast en draganordning monteras som är

godkänd för max. tillåten last för släpet som ska dras. Draganordningen måste vara lämplig för både bilen och släpet, och måste sättas fast ordentligt i bilens chassi. Använd endast en draganordning som har godkänts av CUPRA för denna bil. Kontrollera alltid och följ anvisningar från tillverkaren av draganordningen.

Draganordning monterad på stötfångaren

Montera aldrig en draganordning på stötfångaren eller i området där stötfångaren är monterad. Stötfångaren får inte försämra stötfångarens funktion. Gör inga ändringar eller reparationer på avgassystemet eller bromssystemet. Gör regelbundna kontroller för att säkerställa att draganordningen sitter fast ordentligt.

Motorkylsystem

Körning med släp ökar belastningen på motorn och kylsystemet. Kylsystemet bör ha tillräckligt med kylmedel och vara förberett för den extra belastningen som i samband med körning med släp.

Släpvagnens bromsar

Om släpvagnen har ett eget bromssystem måste hänsyn tas till relevanta regleringar. Koppla aldrig släpvagnens bromssystem till bilens bromssystem.

Bogserlina

Använd alltid en kabel mellan bilen och släpvagnen»» sidan 272.

Släpvagnens bakljus

Släpets bakljus ska överensstämma med säkerhetsföreskrifterna»» sidan 272.

Koppla aldrig släpvagnens bakljus direkt till bilens elsystem. Om du inte är säker på att släpvagnens elektriska anslutning är korrekt, ska du låta den kontrolleras av en specialiserad verkstad. CUPRA rekommenderar att du går till en specialåterförsäljare av CUPRA eller en SEAT-återförsäljare.

Sidobackspeglar

Om du inte kan se området bakom släpvagn med ytterbackspeglarna på bilen, måste ytterligare speglar monteras i enlighet med bestämmelserna i landet i fråga. Ytterbackspeglarna ska justeras innan du börjar köra och ska garantera en fullgod sikt bakåt.

Släpvagnens maximala elförbrukning

Överskrid aldrig de indikerade värdena!

Europa, Asien, Afrika, Sydamerika och Centralamerika

Bromsljus (totalt)	84 watt
Blinkers (på varje sida)	42 watt

Positionsljus (på varje sida)	50 watt
Backljus (totalt)	42 watt
Dimbackljus	42 watt

Australien

Bromsljus (totalt)	108 watt
Blinkers (på varje sida)	54 watt
Positionsljus (på varje sida)	100 watt
Backljus (totalt)	54 watt
Dimbackljus	54 watt

⚠ VARNING

Om draganordningen är felaktigt monterad eller om typen av draganordning är felaktig, kan släpet lossna från bilen och orsaka allvarliga skador.

🚫 VIKTIGT

- Om bakljusen på släpvagnen inte är korrekt anslutna kan bilens elektroniska system skadas.
- Om släpvagnen förbrukar stora mängder elström kan bilens elektroniska system skadas.
- Anslut aldrig släpvagnens elsystem direkt till eluttagen för bakljusen eller någon annan strömkälla. Använd endast de anslutningar avsedda för att ge ström till släpvagnen.

Koppla på och ansluta en släpvagn



Bild 194 Schematisk framställning: tilldelning av stiften på släpvagnens eluttag.

Stift	Innebörd
1	Vänster blinker
2	Dimbakljus
3	Jord för stift 1, 2, 4, 5, 6, 7 och 8
4	Höger blinker
5	Bakljus, höger
6	Bromsljus
7	Bakljus, vänster
8	Backljus
9	Permanent spänningsförande
10	Spänningsförande laddningskabel
11	Jord för stift 10

Stift	Innebörd
12	Ej tilldelad
13	Jord för stift 9

Eluttag för släpvagn

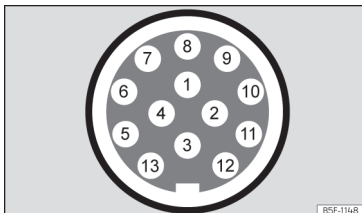
Ditt fordon har ett 13-poligt uttag för anslutningen mellan släpet och fordonet. När motorn är igång får den elektriska utrustningen på släpvagnen ström från elanslutningen (stift 9 och stift 10 på släpvagnens eluttag).

Om systemet upptäcker att ett släp har anslutits får släpets förbrukare ström via denna anslutning (stift 9 och 10). Stift 9 är permanent spänningsförande. Det ger ström åt exempelvis släpets innerbelysning. Elutrustning som exempelvis kylskåp i en husvagn får **endast** ström om motorn är igång (via stift 10).

För att undvika överbelastning av elsystemet kan du inte ansluta jordtrådarna för stift 3, stift 11 eller stift 13.

Om släpet har en **7-stiftkontakt** måste du använda en adapterkabel. I sådant fall är funktionen som motsvarar stift 10 ej tillgänglig.

Bogserlina

Bogserlinan ska alltid fästas stadigt på den bogserande bilen och löst nog så att bilen kan manövrera svängar utan problem. Se

dock till att bogserlinan aldrig kommer i kontakt med marken när du kör.

Släpvagnens bakljus

Kontrollera alltid att släpvagnens bakljus fungerar korrekt och att de överensstämmer med respektive säkerhetsbestämmelser. Kontrollera att max. tillåten effekt som kan absorberas av släpvagnen inte överskrids >>> sidan 271.

Ingår i stöldlarmet

Släpvagnen omfattas av stöldskyddet om följande krav uppfylls:

- Bilen är fabriksutrustad med stöldskyddslarm och draganordning.
- Om släpvagnen är elektriskt ansluten till den dragbilen via släpvagnens eluttag.
- Om bilens och släpvagnens elsystem är i ett perfekt skick och inte har några fel eller skador.
- Om bilen är låst med nyckeln och stöldskyddslarmet är aktiverat.

När bilen är låst utlöses larmet om elanslutningen till släpvagnen bryts.

Inaktivera alltid stöldskyddslarmet innan ett släp kopplas på eller från. Annars kan lutningssensorn aktivera larmet.

Släpvagnar med LED-bakljus

Av tekniska skäl kan släpvnagnar med LED-lampor bak inte anslutas till stöldsnyddssystemet.

När bilen är låst, stängs inte lamret av när elanslutningen till släpvagnen bryts om den har baklyktor med lysdioder.

VARNING

Om kablarna är olämpligt eller felaktigt anslutna kan det leda till att en överdriven mängd ström matas till släpvagnen, vilket kan leda till felfunktioner på hela bilens elsystem samt olyckor och allvarliga skador.

- Se till att eventuella reparationer som måste utföras på elsystemet utförs av en specialiserad verkstad.
- Anslut aldrig släpvnagnens elsystem direkt till eluttagen för bakljusen eller någon annan strömkälla.

VARNING

Kontakt mellan stiften i släpvnagnens eluttag kan orsaka kortslutning, överbelastning på elsystemet eller fel på belysningsystemet, vilket kan leda till olyckor och allvarliga skador.

- Anslut aldrig stiften på släpvnagnens eluttag till varandra.
- All reparation av böjda stift ska utföras av en specialiserad verkstad.

VIKTIGT

Låt aldrig släpvnagnen vara ansluten till bilen när den står är parkerad. Ställ den på sitt stödhjul eller sina stödben. Om fordonet stiger eller faller, t.ex. vid en variation av lasten eller exploderat däck, ökas trycket på draganordningen och släpvnagnen. I sådant fall kan både bilen och släpvnagnen skadas.

Observera

- Vid avvikelser i fordonets eller släpvnagnens elsystem samt i stöldsnyddssystemet ska du låta en specialiserad verkstad inspektera dem.
- Om släpvnagnens tillbehör förbrukar ström via eluttaget på släpvnagnen och motorn stängs av, laddas batteriet ur.
- Om bilbatteriet är på väg att laddas ur bryts elanslutningen till släpvnagnen automatiskt.

Släpvnagnslast

Teknisk tillåten max. släpvnagnsvikt och vertikal belastning på kopplingsanordningen

Den tekniskt tillåtna högsta släpvnagnsvikten är vikten som bilen kan dra >>> . Den vertikala lasten på kopplingen verkar vertikalt från ovan på dragkrokens dragkula.

Informationen om max. släpvnagnsvikt och vertikal belastning på kopplingsanordningen som anges på draganordningens märkplåt är endast ungefärliga värden. De korrekta värdena för just din modell, som kan vara *lägre* än dessa värden, framgår av fordonsdokumentationen. Informationen i fordonsdokumentationen har alltid företräde framför dessa uppgifter.

För att främja säkerheten under körning rekommenderar CUPRA att optimera den maximala **vertikala belastning** som är tekniskt tillåten på kopplingsanordningen >>> sidan 269. En otillräcklig vertikal belastning har en negativ inverkan på både bilen och släpvnagnen.

Den vertikala belastningen ökar vikten på bakaxeln, vilket minskar bilens lastkapacitet.

Kombinerad bruttovikt på dragfordonet och släpvnagnen

Den kombinerade bruttovikten är den faktiska vikten på den lastade bilen plus den faktiska vikten på det lastade släpet.

I vissa länder är släp indelade i särskilda kategorier. CUPRA rekommenderar att du vänder dig till en specialiserad verkstad för information om vilken typ av släpvnagn som är mest lämplig för din bil. »

Släpvnagslast

Vikten på dragbilen och släpvagnen måste vara balanserad. För att erhålla detta måste lasten vara så nära den maximala tekniskt tillåtna vertikala belastning på kopplingspunkten som möjligt och den måste vara jämnt fördelad mellan släpets bakre och främre del:

- Fördela lasten på släpet så att tunga föremål är så nära axeln som möjligt.
- Säkra släpets last på rätt sätt.

Däcktryck

Ställ in däcktrycket för släpets däck i enlighet med släptillverkarens rekommendationer.

När en släpvagn dras, ska däcken på dragfordonet pumpas med det högsta tillåtna trycket»» sidan 298.

VARNING

Om max. tillåtet axeltryck, max. tekniskt tillåtna last på kopplingspunkten, max. tillåten fordonsvikt eller kombinerad bruttovikt på dragfordonet och släpvagnen överskrids, kan olyckor och allvarliga skador uppstå.

- Överskrid aldrig de indikerade värdena!
- Den aktuella vikten på framaxeln och bakaxeln får aldrig överskrida max. tillåtet

axeltryck. Trycket mot framaxeln och bakaxeln får aldrig överskrida max. tillåtet tryck.

VARNING

En förskjutning i vikten kan äventyra dragfordonets och släpvagnens stabilitet och säkerhet, vilket kan leda till olyckor och allvarliga skador.

- Lasta alltid släpvagnen korrekt.
- Säkra alltid lasten ordentligt med bälten eller remmar som är i gott skick.

Körning med släpvagn

Ställa in strålkastarna

Fordonets främre del kan höjas med påkopplat släp och blända mötande trafikanter.

Justera strålkastarhöjden med strålkastarreglaget»» sidan 116¹⁾.

Särskilda egenskaper vid körning med släpvagn

- Om ditt släp har en påskjutsbroms ska du bromsa försiktigt i början och sedan snabbt. Detta förhindrar de ryckningar som kan orsakas av att släpets hjul låser sig.

- Bromssträcken ökar på grund av den kombinerade bruttovikten på dragfordonet och släpvagnen.

- Lägg i en lägre växel vid körning i en nedförsbacke (automatisk växellåda i Tiptronic-läge) för att dra nytta av motorns bromskraft. I annat fall finns risk för att bromssystemet överhettas och t.o.m. slutar fungera.

- Släpvagnens vikt samt den kombinerade bruttovikt på dragfordonet och släpvagnen, ändrar bilens tyngdpunkt och dess köregenskaper.

- Om dragfordonet är tomt och släpvagnen lastad blir lastfördelningen fel. Kör långsamt och med extra försiktighet under sådana förhållanden.



Starta i backe med släp

Beroende på backens lutning och den kombinerade vikten på dragfordonet och släpvagnen, kan fordonet börjar rulla börja rulla bakåt något när du ska starta.

För att starta i backe med en släpvagn gör du enligt följande:

- Tryck ner och håll bromspedalen nedtryckt.

¹⁾ Detta gäller inte för bilar med full-LED-xenonstrålkastare.

- Tryck på knappen  en gång för att koppla ur den elektroniska parkeringsbromsen »» sidan 241.
- Ställ väljarspaken i läge **D/S**»» sidan 197.
- Dra ut knappen  och håll den i detta läge för att stoppa dragfordonet och släpvagnen med den elektroniska parkeringsbromsen.
- Släpp bromspedalen.
- Börja köra långsamt.
- Släpp inte knappen  förrän motorn har tillräckligt med kraft för att börja köra.

VARNING

Om en släpvagn drar felaktigt, kan detta leda till förlorad kontroll över fordonet och allvarlig skada.

- Körning med släp och transport av tunga eller stora föremål ändrar bilens köregenskaper och bromssträcka.
- Kör alltid försiktigt. Bromsa tidigare än normalt.
- Anpassa alltid hastigheten och körstilen efter sikten, vädret, väglaget och trafiksituationen. Sakta ner, särskilt vid körning i nedförsbackar.
- Gasa mycket försiktigt. Undvik plötsliga inbromsningar och manövrer.
- Var mycket försiktig vid omkörning. Sänk hastigheten omedelbart om du märker att släpet börjar svaja, även om svängningen endast är lätt.



- Försök aldrig att "räta ut" dragbilen och släpet genom att accelerera.
- Ta hänsyn till hastighetsgränsen för bilar med släp, eftersom den kan vara lägre än hastighetsgränsen för fordon utan släp.

Stabilisering av dragfordonet och släpvagnen

Stabiliseringen av dragfordonet och släpvagnen är en extra funktion på den elektroniska stabilitetskontrollen (ESC).

Om stabiliseringssystemet upptäcker att släpvagnen vinglar utför det ingrepp i styrningen för att minska detta fenomen.

Villkor för stabilisering av dragfordonet och släpvagn

- Bilen är fabriksutrustad med en draganordning, alternativt har en kompatibel draganordning monterats i efterhand.
- ESC och ASR är påslagna. Signallampan  eller  är inte tänd på instrumentpanelinsatsen.
- Släpvagnen är ansluten till dragfordonet via släpvagnens eluttag.
- Bilen färdas fortare än 60 km/h.
- Den maximala tekniskt tillåtna vertikala belastningen överskrids inte på kopplingsanordningen.

- Släpvagnen har en stel dragstång.
- Om släpvagnen har bromsar, måste den vara utrustad med mekanisk påskjutsbroms.

VARNING

Den förbättrade säkerheten som ges från den elektriska stabilitetskontrollen för fordonet och släpvagnen bör aldrig fresta dig att ta några risker som kan äventyra säkerheten.

- Anpassa alltid hastigheten och körstilen efter sikten, vädret, väglaget och trafiksituationen.
- Accelerera med försiktighet när vägen är hal.
- Accelerera inte när några inställningar görs.

VARNING

Det kan hända att den elektriska stabilitetskontrollen för fordonet och släpvagnen inte känner av alla körförhållanden på ett korrekt sätt.

- När ESC är avstängd, är även stabiliseringen av dragfordonet och släpvagnen avstängd.
- Stabilitetssystemet känner inte alltid av lätta släpvagnar, vilket leder till att dessa inte stabiliseras korrekt.
- Vid körning på underlag med dåligt väggrepp kan släpvagnen även påverka stabilitetssystemet. »

- Släpvnagar med en hög tyngdpunkt kan välta även om den inte slingrat tidigare.
- Om ingen släpvagn är kopplad, men en kontakt är anslutet till eluttaget (t.ex. om en cykelhållare med lampor har monterats) kan upprepad automatisk inbromsning ske i extrema körförhållanden.

Låsa upp dragkrok elektriskt*

Beskrivning





Bild 195 På bagagerummets högra sida: knapp för att låsa upp dragkrok.

Dragkroken sitter i stötfångaren. Dragkrokar för elektrisk upplåsning kan inte tas bort.

Se till att inga personer, djur eller föremål kommer i vägen för dragkroken »» .

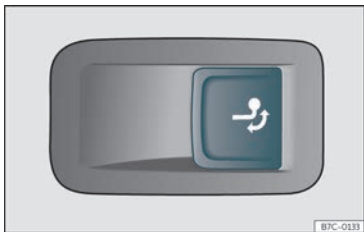
Låsa upp dragkulan och ta bort den



- Stanna bilen och lägg i den elektroniska parkeringsbromsen»» sidan 241.
- Stäng av motorn.
- Öppna bakluckan.
- Dra kort i »» **bild 195** knappen. Dragkroken låses upp elektriskt och vänds utåt automatiskt. Knappens signallampa blinkar.
- Flytta dragkulan med handen tills du känner och ser att den har kopplats in och knappens signallampa fortsätter att lysa.
- Stäng bakluckan.
- Koppla på och ansluta en släpvagn»» sidan 272.

Fälla tillbaka dragkroken

- Stanna bilen och lägg i den elektroniska parkeringsbromsen.
- Stäng av motorn.
- Haka loss släpet och koppla loss elanslutningen mellan släpet och bilen. Om du använder en adapter, ta bort den från släpets eluttag.
- Öppna bakluckan.
- Dra kort i »» **bild 195** knappen. Dragkroken låses upp elektriskt.
- Vrid dragkroken under stötfångaren med handen tills du känner och hör att den har kopplats in och signallampen på knappen lyser konstant.

- Stäng bakluckan.

Signallampen

- Om knappens varningslampa »» **bild 195**  blinkar innebär detta att dragkroken inte har fästs ordentligt eller är skadad »» .
- Om varningslampan »» **bild 195**  fortsätter lysa med öppen baklucka sitter dragkroken korrekt på plats både när den är utfälld och övertäckt.

Signallampen i knappen släcks ca 1 minut efter att bakluckan har stängts.

VARNING

Otillbörlig användning av draganordningen kan orsaka skador och olyckor.

- Använd endast dragkroken om den är ordentligt inkopplad.
- Se alltid till att inga personer, djur eller föremål kommer i vägen för dragkroken.
- Använd aldrig ett verktyg eller ett instrument för att flytta dragkroken.
- Tryck aldrig på »» **bild 195** knappen när ett släp har kopplats till bilen eller när ett lasthållarsystem eller annat tillbehör sitter monterat på dragkroken.
- Om dragkroken inte sitter fast ordentligt ska den inte användas. Vänd dig till en specialiserad verkstad och låt kontrollera draganordningen.

- Om du upptäcker något fel i elsystemet eller på draganordningen, kontakta en specialiserad verkstad och be dem göra en kontroll.
- Om kulan har en diameter på mindre än 49 mm på någon enda punkt, ska inte draganordningen användas under några omständigheter.

⚠ VIKTIGT

Om du tvättar bilen med högtryckstvättar eller ångtvättar ska inte strålen riktas direkt mot den infällbara dragkroken eller släpets eluttag, eftersom anslutningarna kan skadas och fett som är nödvändigt för smörjningen kan försvinna.

i Observera

Vid extremt låga temperaturer kan det vara omöjligt att använda dragkroken. I sådana fall ska bilen köras till en varmare plats (t.ex. ett garage).

Montera en cykelhållare på den infällbara dragkroken

Max. tillåten vikt på lasthållarsystemet inklusive lasten är **90 kg**. Lasthållarsystemet bör inte sticka ut mer än 700 mm bakom dragkulan. Det är endast tillåtet att montera upp till 3 cyklar på lasthållarsystemet. Tyngre cyklar

måste monteras så nära bilen som möjligt (dragkrok).

⚠ VARNING

Felaktig användning av dragkroken med en cykelhållare monterad kan orsaka olyckor och skador.

- Överstig aldrig max. vikt eller gränserna som anges ovan.
- Cykelhållaren ska inte monteras på dragkrokens hals under kulan, eftersom halsens form och cykelhållarens modell kan monteras felaktigt på bilen.
- Följ alltid tillverkarens monteringsanvisningar.

⚠ VIKTIGT

Om maxvikten och gränser som anges ovan överskrids, kan bilen skadas allvarligt.

- Överskrid aldrig de indikerade värdena!

i Observera

CUPRA rekommenderar att ta bort alla löstagbara delar på cyklarna (så långt det går) innan du börjar köra. Dessa delar omfattar till exempel korgar, sadelväskor, bilbarnstolar eller batterier. Detta förbättrar aerodynamiken och lasthållarsystemets tyngdpunkt.

Eftermontera en dragkrok

Beskrivning



Bild 196 Begränsningar och fästpunkter för eftermontering av en draganordning.

CUPRA rekommenderar att draganordningar monteras på en specialiserad verkstad. Det »

kan exempelvis ofta förekomma att kylsystemet måste anpassas eller värmeplåtar inkluderas. CUPRA rekommenderar att du går till en specialåterförsäljare av CUPRA eller en SEAT-återförsäljare.

Om en draganordning monteras i efterhand ska avståndsspecifikationerna alltid respekteras.

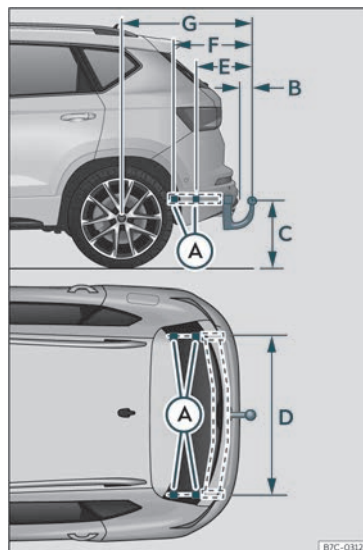
Avståndet mellan dragkulans centrum och vägen»» bild 196 © får aldrig vara mindre än vad som anges. Detta gäller även när bilen är fullt lastad, inklusive max. vertikal belastning som är tekniskt tillåten på kopplingsanordningen.

Avståndsspecifikationer»» bild 196 :

- A Fästpunkter på bilen
- B 65 mm (minimum)
- C 350 mm till 420 mm (fullt lastad bil)
- D 1043 mm
- E 413,5 mm
- F 633,5 mm
- G 959 mm

VARNING

Om kablarna är olämpligt eller felaktigt anslutna kan det leda till felfunktioner på hela bilens elsystem samt olyckor och allvarliga skador.

- Anslut aldrig släpvagnens elsystem till eluttagen för bakljusen eller någon annan

olämplig strömkälla. Använd alltid lämpliga kontakter när du kopplar till släpvagnen.

- Draganordningen bör endast monteras på en specialiserad verkstad.

VARNING

Om draganordningen monteras på ett felaktigt eller olämpligt sätt kan släpvagnen lossna från bilen när du kör. Detta kan orsaka allvarliga olyckor och skador.

Observera

- Använd endast draganordningar som har godkänts av CUPRA för modellen i fråga.
- I vissa versioner rekommenderas inte montering av en konventionell dragkrokslösning. Kontakta din serviceverkstad.

Praktiska tips

Kontroll och påfyllningsnivåer

Tanka

Tanka



Bild 197 Tanklocket sitter fast på tankluckan.

Bränsletankslocket sitter baktill på bilens högra sida.

Tankluckan som täcker tanklocket läses och läses upp automatiskt med centrallåset.

- Öppna tankluckan genom att trycka på vänstra sidan.
- Skruva av locket genom att vrida det åt vänster.

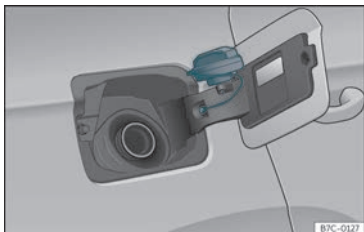
- Placera det i fästet på den öppna tankluckan» bild 197.
- Börja tanka. Tanken är full så fort pumpens automatiska munstycke stänger av bränsleflödet. Försök inte att tanka mer bränsle när munstycket stängs av, eftersom det fyller bränsletankens expansionskammare.
- Skruva av locket genom att vrida det till höger så långt det går.
- Stäng luckan.

Korrekt bränslegrad för din bil kan ses på skylten på insidan av tankluckan. Mer information om bränsle finns under»» sidan 280.

Kapaciteten i din tank anges i»» sidan 320.

⚠ VARNING

Bränsle är lättantändligt och kan orsaka allvarliga brännskador och andra skador.

- När du tankar ska du stänga av motorn och tändningen av säkerhetsskäl.
- Rök inte medan du tankar eller fyller på en dunk. Eld är förbjudet i angränsande områden på grund av explosionsrisken.
- Observera lagar angående användning, lagring och transport av reservdunkar i fordonet.
- Av säkerhetsskäl rekommenderar vi inte förvaring av reservdunk med bränsle i bilen. Vid en olycka kan dunken skadas och börja läcka.

- Om du, under extraordinära omständigheter, måste ha en reservdunk med bränsle med dig ska följande punkter observeras:

- Fyll aldrig reservdunken med bränsle medan den är inuti eller ovanpå fordonet. Detta kan leda till explosion. Sätt alltid dunken på marken vid påfyllning.
- För in påfyllningsmunstycket så långt som möjligt i reservdunken.
- Om reservdunken är gjord av metall måste påfyllningsmunstycket vara i kontakt med dunken under påfyllning. Det förhindrar att elektrostatisk uppladdning bildas.
- Spill aldrig bränsle i bilen eller i bagageutrymmet. Bränsleångor är explosiva. Risk för dödsolycka!

ⓘ VIKTIGT

- Om bränsle spills på fordonet ska det avlägsnas omedelbart. Annars kan lacken skadas.
- Låt aldrig tanken bli helt tom. Katalysatorn kan skadas.
- Vid påfyllning av bränsletanken efter att den har blivit helt tom på en bil med dieselmotor, måste tändningen slås på i minst 30 sekunder innan motorn startas. När du sedan startar motorn kan det ta längre tid än normalt (upp till en minut) för motorn att tända.



Miljövärd

Fyll inte tanken för mycket – det kan göra att bränslet svämmar över om det blir varmt.

Observera

Det finns ingen nödmekanism för att lossa tanklocket manuellt. Vid behov, begär hjälp av serviceverkstad.

Observera

Dieselfordon är utrustade med en skydds-enhet som hindrar att fel slangar används¹⁾. Det går endast att tanka med dieselmunstycken.

- Om pumphmunstycket är slitet, skadat eller om det är väldigt litet, öppnar det eventuellt inte skydds-enheten. Innan du försöker att föra in pumphmunstycket genom att vrida det, ska du försöka med en annan pump eller be om specialiserad hjälp.
- Om du fyller på tanken med en reservdunk öppnas inte skydds-enheten. Detta kan lösas genom att hålla bränslet långsamt.

¹⁾ I vissa länder

²⁾ Följ bestämmelserna i det aktuella landet.

Bränsletyper

Identifiering av bränslen¹⁾



Bild 198 Bränsleindikering enligt EU-direktiv 2014/94/

Bränslen identifieras på olika symboler på pumpen och på fordonets tanklucka. Symbolerna används så att du påminns om vilket bränsle bilen ska tankas med.

- 1) **Bensin** med etanol ("E" står för Etanol). Siffran anger andelen etanol i bensinen. "E5" betyder att bensinen har en etanolhalt på max. 5 %.
- 2) **Diesel** med biodiesel ("B" står för Biodiesel). Siffran anger andelen biodiesel i dieselbränslet. "B7" betyder att andelen biodiesel är max. 7 %.

- 3) **Naturgas**: "CNG" står för Compressed Natural Gas (komprimerad naturgas).

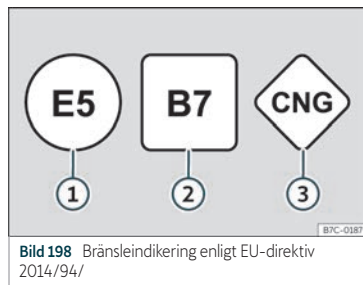
Typ av bensin

Rätt bensintal anges på insidan av tankluckan.

Fordonet är utrustat med en katalysator och får endast köras med **blyfri bensin**. Bensinen måste uppfylla standarden EN 228 och vara **svavelfri**. Bränslen med en etanolhalt på 10 % kan tankas (E10)²⁾. Bensintyperna skiljs åt med **oktantal (RON)** eller via **antiknock-index (AKI)**.

Blyfri bensin 98 oktan eller blyfri bensin 95 oktan

Vi rekommenderar att du använder bensin med 98 oktan (93 AKI). Om sådan inte finns: bensin med 95 oktan (91 AKI) (något lägre prestanda).

Om 95-oktanig bensin inte finns kan du *vid behov* använda normal bensin med 91 oktan (87 AKI). Kör i så fall på låga motorhastigheter och med lite gas. Tanka igen så snart du kan.

ⓘ VIKTIGT

- Bränsle med en hög procentuell andel etanol, t.ex. E30–E100, får inte användas. Bränslesystemet kan skadas.
- En enda tankning med blyhaltig bensin eller andra metalltillsatser leder till bestående skador på katalysatorn.
- Använd endast bränsletillsatser som är godkända av SEAT. Produkter som innehåller ämnen för att öka oktanhalt eller minska knockningar kan innehålla metalltillsatser som kan skada motorn och katalysatorn. Sådana produkter får inte användas.
- Använd inte bränslen som innehåller metaller (anges på pumpen). LRP (*lead replacement petrol = blyersättningsbensin*) innehåller också höga halter av metalltillsatser. Risk för motorskada!
- Vid användning av bensin med lägre oktantal än det korrekta för motorn kan ett högt motorvarvtal och fullt gaspådrag skada motorn.

ⓘ Observera

- Bränsle med ett oktantal som är högre än vad motorn kräver kan användas.
- I länder där det inte finns svavelfritt bränsle kan bränsle med låg svavelhalt användas.

Motorstyrning och avgasreningssystem

Inledning

⚠ VARNING

- På grund av de höga temperaturer som avgasreningssystemet kan nå bör du inte parkera fordonet nära en lättantändlig yta. Brandrisk!
- Applicera inte vax på fordonets undersida i närheten av avgassystemet: Brandrisk!

Signallampor

Lyser

Fel i avgasreningssystemet. Sänk hastigheten och kör försiktigt till närmaste specialiserade verkstad för kontroll av motorn.

Blinkar

Förbränningsfel som kan skada katalysatorn. Sänk hastigheten och kör försiktigt till närmaste specialiserade verkstad för kontroll av motorn.

Lyser

Partikelfilter igensatt»» sidan 282.

EPC Lyser

Fel i bensinmotorstyrningen. Få motorn kontrollerad av en specialiserad verkstad så snart som möjligt.

När tändningen slås på tänds **EPC** (Electronic Power Control) och bör släckas så fort motorn startas.

ⓘ Observera

När indikatorlamporna  eller **EPC** är tända kan det finnas motorfel, bränsleförbrukningen kan öka och motoreffekten kan minska.

Katalysator

Upprätthålla katalysatorns funktionsduglighet

- Använd endast blyfri bensin i bensinmotorer.
- Kör aldrig slut på bränsletanken.
- Vid byte eller påfyllning av motorolja får den mängd som behövs inte överskridas »» sidan 287, Fylla på motorolja.
- Bogsera aldrig fordonet för att starta det; använd vid behov startkablar»» sidan 50.

Låt fordonet inspekteras hos närmaste specialiserade verkstad om du märker av misständning, ojämn gång eller effektförlust när bilen körs. Normalt tänds



avgasvarningslampan  när något av följande symptom förekommer. Om detta sker kan oförbränt bränsle komma in i avgassystemet och ut i atmosfären. Katalysatorn kan skadas genom överhettning.

VIKTIGT

Kör aldrig bränsletanken helt tom, eftersom oregelbunden bränsletillförsel kan orsaka problem med tändningen. Detta låter oförbränt bränsle komma in i avgassystemet, vilket skulle kunna orsaka överhettning och skada katalysatorn.

Miljövård

Även när avgasreningssystemet fungerar perfekt är det möjligt att man känner lukten av svavel i avgaserna under vissa omständigheter. Detta beror på svavelhalten i det bränsle som används. Problemet kan ofta undvikas genom att byta till ett annat bränslemärke.

Partikelfilter

Partikelfiltret eliminerar merparten av sotet från avgassystemet. Under normala körförhållanden rengör filtret sig självt. Om filtret inte rengör sig självt (t.ex. om bilen ofta körs korta sträckor) blockeras det med sot och följande indikering visas för föraren:  **Partikelfilter: rengörs medan fordonet**

körs. Se instruktionsboken. Partikelfiltret behöver rengöras (regenerering).

Regenerering av partikelfiltret

Villkor för regenereringskörning: Motorn har nått driftstemperatur.

- Kör i en hastighet på 80 km/h >>> 
- Ta bort foten helt från gaspedalen i några sekunder och låt bilen rulla med växeln i.
- Följ hastighetsgränserna och växelrekommendationerna.
- Upprepa proceduren (accelerera och låt rulla) tills signallampan släcks.

I proceduren ingår automatisk rengöring av partikelfiltret och det kan ta lite tid.

Om varningslampan **inte slocknar** ska du omedelbart ta fordonet till en specialiserad verkstad och få felet åtgärdat.

VARNING

Anpassa alltid hastigheten efter väderförhållanden, vägen, bromssträckan och trafiken om partikelfiltret är i regenereringsfasen. Navigeringsrekommendationer får aldrig få dig att ignorera lokala trafikregler.

VIKTIGT

- På grund av de höga temperaturerna som orsakats av regenereringen av partikelfiltret kan kylarfläkten aktiveras när motorn

har stängts av trots att dess drifttemperatur inte har uppnåtts.

- Oljud, lukt och höga tomgångsvarvtal kan uppstå under regenereringen.
- Använd alltid rätt motorolja och rätt bränsle för att säkerställa att partikelfiltrets livslängd inte påverkas. Undvik också frekvent körning av korta sträckor.

Motorrum

Arbete i motorrummet

Var alltid medveten om skaderisk och risk för brännskador samt olycksrisk eller till och med brand när du arbetar med komponenter i motorrummet, t.ex. vid kontroll och påfyllnad av vätskor.

Observera alltid varningarna som anges nedan och följ alla allmänna säkerhetsåtgärder.

Bilens motorrum är ett farligt område >>> .

VARNING

När arbeten utförs i motorrummet kan skador, brännskador och till och med brand uppstå.

- Stäng av motorn och tändningen och lägg i den elektroniska parkeringsbromsen. Ställ väljarspaken i läge P. Låt motorn svalna.

- Öppna aldrig motorhuven om du ser att ånga eller kylvätska kommer från motorrummet. Vänta tills varken ånga eller kylvätska kommer från motorrummet innan du öppnar motorhuven.
- Håll barn borta från motorrummet.
- Spill aldrig vätskor som används för fordonsdrift på motorrummet, eftersom de kan fatta eld (t.ex. frostskyddsmedel i kylvätska).
- Undvik att orsaka kortslutning i elsystemet, speciellt vid de punkter där startkablars ansluts»» sidan 50. Batteriet kan explodera.
- Om du arbetar i motorrummet ska du komma ihåg att, även om tändningen är av, kylarfläkten kan starta automatiskt. Detta utgör en skaderisk.
- Täck aldrig över motorn med isolerande material som en filt. Risk för brand!
- Skruva inte av locket på kylmedlets expansionsstank när motorn är het. Kylsystemet är trycksatt.
- Skydda ansiktet, händerna och armarna mot kylvätska och ånga genom att täcka locket med en stor, tjock trasa.
- Se alltid till att inga föremål, såsom rengöringstrasor eller verktyg, lämnas kvar i motorrummet.
- Om du måste utföra arbete under bilen ska lämpliga bockar användas för att ytterligare stötta bilen – olycksrisk! En hydrau-

lisk domkraft är inte tillräckligt för att stötta bilen vilket medför risk för skador.

- Om arbete måste utföras då motorn startas eller är igång finns ytterligare en potentiellt dödlig säkerhetsrisk från roterande delar, såsom drivremmar, generator, kylfläkt etc. samt från tändningssystemet med högvoltsström. Du ska även observera följande:
 - Rör aldrig vid tändningssystemets elektriska ledningar.
 - Se till att smycken, lösa kläder och långt hår inte fastnar i roterande motordelar. Risk för dödsfall. Innan något arbete påbörjas; ta av smycken, sätt upp och täck över långt hår och bär åtsittande kläder.
 - Accelerera aldrig med växel ilagd utan att först vidta nödvändiga säkerhetsåtgärder. Bilen kan komma i rörelse även om handbromsen är åtdragen. Risk för dödsfall.
- Observera följande extra varningar om du måste arbeta med bränslesystemet eller elsystemet:
 - Koppla alltid bort batteriet från bilens elsystem.
 - Rök inte.
 - Arbeta aldrig nära öppen låga.
 - Se till att det alltid finns en brandsläckare i omedelbar närhet.

Miljövärd

- Inspektera ytan under fordonet med jämna mellanrum så att eventuella läckage upptäcks i ett tidigt skede. Om du upptäcker oljefläckar eller andra vätskor i området där den parkerades, ska bilen kontrolleras hos en verkstad.
- Läckage av bruksvätskor är skadligt för miljön. Av den anledningen ska du regelbundet kontrollera marken under bilen. Om du upptäcker fläckar av olja eller andra vätskor ska bilen kontrolleras hos en specialistverkstad.

Observera

I högerstyrda fordon* finns vissa bromsvätskebehållaren på andra sidan av motorrummet»» bild 201.

Öppna och stänga motorhuven



Bild 199 Lossa spaken vid förarens fotutrymme.



Bild 200 Spaka under motorhuven

Öppna motorhuven

Motorhuven öppnas från insidan av bilen.

Se till att vindrutetorkarna ligger mot vindrutan innan du öppnar motorhuven.

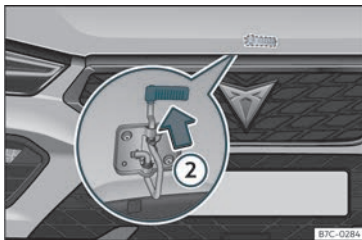
- Öppna dörren och dra i spaken under instrumentbrädan»» bild 199 ①.
- För att lyfta upp motorhuven, tryck frigöringsspärren på motorhuvens undersida uppåt»» bild 200 ②. Bromskroken på motorhuvens undersida lossas.
- Motorhuven kan öppnas. Lossa motorhuvens stödstag och fäst det i den avsedda hållaren i motorhuven.

Stänga motorhuven

- Lyft motorhuven något.
- Lossa stödstaget och sätt tillbaka det i dess hållare.
- Låt motorhuven falla från en höjd på ca 30 cm så att den låser sig.

Tryck inte nedåt om motorhuven inte stängs. Öppna den igen och låt den falla igen på det sätt som beskrivs ovan.

⚠ VARNING

Säkerställ att motorhuven är ordentligt stängd. Om den öppnas under körning kan det orsaka en olycka.

ⓘ VIKTIGT

För att undvika att skada motorhuven och vindrutetorkarna ska du endast öppna motorhuven när vindrutetorkarna ligger mot vindrutan.

Kontrollera nivåer



Bild 201 Diagram över olika elements placering.

De olika vätskorna i fordonet måste kontrolleras då och då. Fyll aldrig på med felaktiga vätskor, annars kan motorn skadas allvarligt.

- ① Expansionskärl för kylvätska»» sidan 288
- ② Vindrutespolarnas behållare»» sidan 290
- ③ Mätsticka för motorolja»» sidan 286
- ④ Lock för påfyllning av motorolja»» sidan 287
- ⑤ Behållare för bromsvätska»» sidan 290
- ⑥ Bilbatteri (under ett lock)»» sidan 291

Observera

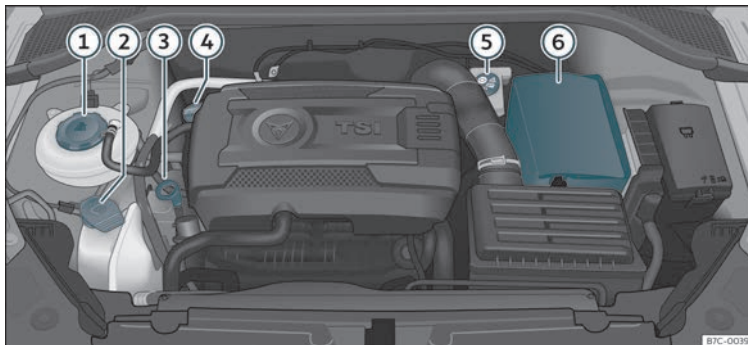
Delarnas placering kan variera beroende på motor.

Motorolja

Allmän information

Motorn kommer med en särskild multigradeolja som kan användas året runt.

Eftersom användning av högkvalitetsolja är viktigt för att motorn ska fungera korrekt och en lång livslängd, ska du endast använda olja

som uppfyller VW-standarder när du fyller på eller byter olja.

Vi rekommenderar att oljebytet utförs av en auktoriserad serviceverkstad eller en specialiserad verkstad.

Om motoroljenivån är för låg

Information om rätt motorolja kan du få av återförsäljaren.

Om den rekommenderade motoroljan inte finns tillgänglig kan du i **nödfall** fylla på olja **en gång** upp till max. 0,5 l till nästa oljebyte: »

- **Bensinmotorer:** Standard VW 504 00, VW 502 00, VW 508 00, ACEA C3 eller API SN.

Låt en specialiserad verkstad byta oljan.

CUPRA rekommenderar att endast SEAT originalolja används för att garantera hög prestanda för CUPRA-motorer.

Motoroljetillsatser

Inga typer av tillsatser får blandas med motoroljan. Försämringen som orsakas av dessa tillsatser täcks inte av garantin.

❗ VIKTIGT

Tänk på följande om du har fyllt på motorolja av annan typ än de som specificeras i ovan nämnda standarder, eller av ditt tekniska SEAT-servicecenter:

- Det går inte att helt och hållet undvika risken för att orsaka skador på motorn och partikelfiltret*.
- Du kan fortsätta köra med bilen om max. 0,5 l motorolja fylldes på. Kör bilen till en auktoriserad verkstad så snart som möjligt och be om ett oljebyte. Annars finns det risk för skador på motorn.
- Om du har fyllt på mer än 0,5 l motorolja ska du köra bilen med låg belastning och max. med medelhögt varvtal. Kör inte fortare än 80 km/h och färdas inte längre än 300 km (ungefär). Kör bilen till en auktoriserad verkstad så snart som möjligt och be

om ett oljebyte. Annars finns det risk för skador på motorn.

- Du ansvarar för risken för skador på bilen (motor, avgassystem). Om du är osäker ska du inte starta motorn utan begära assistans från ett tekniskt servicecenter.

- Starta inte motorn om du har fyllt på med en annan vätska än motorolja. Begär assistans från ett tekniskt servicecenter. Risk för motorskada!

i Observera

Innan en lång resa rekommenderar vi att du skaffar en motorolja som uppfyller motsvarande VW-specifikationer och förvarar den i bilen. På så sätt har du alltid tillgång till korrekt motorolja för påfyllning.

Varningslampa

🚗 Lyser rött

🚫 **Kör inte vidare!**
Motorns oljetryck för lågt.
Stäng av motorn. Kontrollera motoroljenivån.

Om denna varningslampa 🚗 börjar blinka samtidigt som tre varningssignaler ljuder ska motorn stängas av och oljenivån kontrolleras. Fyll på olja vid behov»» sidan 287.

Om varningslampan 🚗 blinkar trots att oljenivån är korrekt, stanna fordonet. Motorn får inte ens gå på tomgång! Tillkalla teknisk hjälp.

🚗 Lyser gult

Kontrollera motoroljenivån så snart som möjligt. Byt olja så fort du har möjlighet till det»» sidan 287.

🚗 Blinkar med gult ljus

Fel på oljenivåsensorn.
Låt en specialiserad verkstad utföra en kontroll omedelbart. Innan så har gjorts rekommenderar vi att oljenivån kontrolleras vid varje tankning.

⚠️ VARNING

Observera säkerhetsvarningarna »» ⚠️ i Signal- och varningslampor på sidan 82.

Kontrollera motoroljenivån



Bild 202 Mätsticka för motorolja.

Mätstickan för motoroljan visar oljenivån.

Kontrollera oljenivå

- Parkera bilen i horisontellt läge.
- Kör motorn på tomgång en kort stund tills drifttemperaturen uppnås och stäng sedan av den.
- Vänta ca två minuter.
- Dra ut mätstickan. Torka av mätstickan med en ren trasa och sätt tillbaka den genom att trycka ner den så långt det går.
- Dra sedan ut den igen och kontrollera oljenivån»» bild 202 . Fyll på motorolja vid behov.

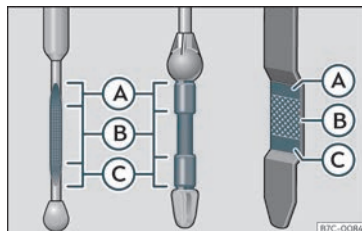
Oljan måste lämna ett märke mellan zonerna **A** och **C**. Den får inte överskrida område **A**.

- Område **A**: fyll inte på olja.
- Område **B**: du kan fylla på olja men se till att nivån håller sig i detta område.
- Område **C**: fyll på till område **B**.

Beroende på hur du kör och de förhållanden som bilen används i kan oljeförbrukningen vara upp till 0,5 l/1000 km. Oljeförbrukningen är sannolikt högre under de första 5 000 km. Av den anledningen måste oljenivån kontrolleras regelbundet, helst vid tankning och innan en resa.

⚠ VARNING

Allt arbete som utförs i motorrummet eller på motorn måste utföras med försiktighet.

- När du arbetar i motorrummet, följ alltid säkerhetsvarningarna»» sidan 282 .

ⓘ VIKTIGT

Starta inte motorn om oljenivån ligger över område **A**. Det kan leda till skador på motorn och katalysatorn. Kontakta en serviceverkstad.

Fylla på motorolja



Bild 203 I motorrummet: Lock för påfyllning av motorolja.

Innan motorhuven öppnas bör du läs och observera varningarna på »» ⚠ i Arbeta i motorrummet på sidan 282.

Fylla på motorolja

- Skruva av locket från öppningen för påfyllning av motorolja»» bild 203 .
- Fyll försiktigt på olja i små mängder (inte mer än 0,5 l).
- Vänta i cirka 2 minuter och kontrollera oljenivån igen varje gång du fyller på en viss mängd för att undvika att fylla på för mycket olja»» sidan 286 .
- Fyll på lite mer olja vid behov.
- När oljenivån når minst zon»» bild 202 **B** skruvar du på locket för påfyllningsöppningen ordentligt »» ⓘ.

Placeringen av öppningen för påfyllning av olja visas i skissen över motorrummet»» sidan 285.

Motoroljespecifikation»» sidan 285 .

⚠ VARNING

Olja är mycket lättantändligt. Se till att ingen olja kommer i kontakt med varma motordelar under påfyllning.

ⓘ VIKTIGT

Starta inte motorn om oljenivån ligger över område»» bild 202 **A** . Det kan leda till skador på motorn och katalysatorn. Kontakta en specialiserad verkstad. »»

Miljövård

Oljenivån får aldrig vara över område >>> bild 202 (A). Annars kan olja föras in genom vevhusventilationen och komma ut i luften via avgassystemet.

Observera

Innan en lång resa rekommenderar vi att du skaffar en motorolja som uppfyller motsvarande VW-specifikationer och förvaras den i bilen. På så sätt har du alltid tillgång till korrekt motorolja för påfyllning.

Motoroljebyte

Vi rekommenderar därför att du vänder dig till en serviceverkstad för byte av motorolja.

⚠ VARNING

Byt oljan själv endast om du har den specialkunskap som krävs!

- Innan motorhuvens öppnas bör du läs och observera varningarna på >>> sidan 282.
- Vänta tills motorn har svalnat. Het olja kan orsaka brännskador.
- Använd ögonskydd för att undvika skador, t.ex. brännskador från syra, från oljestänk.
- Håll armen i horisontellt läge när oljeavtappningspluggen tas bort med fingrarna för att undvika att olja rinner ner för armen.

- Tvätta huden noggrant om den kommer i kontakt med motorolja.
- Motorolja är giftigt! Använd olja måste förvaras på säker plats utom räckhåll för barn.

⚠ VIKTIGT

Inga tillsatser ska användas i motorolja. Detta kan resultera i skador på motorn. Skador orsakade av sådana tillsatser täcks inte av fabriksgarantin.

Miljövård

- Vi rekommenderar därför att du vänder dig till en serviceverkstad för byte av motorolja och filter.
- Håll aldrig ut olja i avloppet eller i marken.
- Använd lämplig behållare vid avtappning av använd olja. Behållaren måste vara tillräckligt stor för att rymma all motorolja.

Kylsystem

Specifikationer för kylvätska

I fabriken fylls motorns kylsystem med en särskild behandlad blandning av vatten och minst 40 % av tillsatsen **G12evo** (TL-VW 774 J), lila. Denna blandning ger det frostskydd

som behövs ner till -25 °C och skyddar kylsystemets lättmetalllegeringar i motorn mot korrosion. Det förhindrar även skällning och höjer kylmedlets kokpunkt avsevärt.

För att skydda kylsystemet måste tillsatsen alltid utgöra minst 40 % av blandningen, även i varma klimat där frostskydd inte behövs.

Vid behov av ytterligare skydd kan tillsatsen ökas till 60 %. Utöver denna mängd avtar frostskyddet och kylningen försämras.

När kylvätska fylls på ska du använda en blandning av **destillerat vatten** och minst 40 % av tillsatsen **G12evo** för optimalt korrosionsskydd. Om **G12evo** blandas med kylvätskorna G13 (TL-VW 774 J), G12 plus-plus (TL-VW 774 G), G12 plus (TL-VW 774 F), G12 (röd) eller G11 (grönblå) minskar korrosionsskyddet och detta bör därför undvikas.

⚠ VARNING

Om det inte finns tillräckligt med frostskyddsmedel i kylsystemet kan fel uppstå i motorn, vilket kan leda till allvarliga skador.

- Se till att procentdelen tillsats är korrekt med avseende på den lägsta, förväntade temperaturen i området som fordonet används i.
- När utomhustemperaturen är väldigt låg kan kylmedlet frysa och fordonet immobiliseras.

❗ VIKTIGT

Originaltillsatser ska aldrig blandas med kylvätskor som inte är godkända av SEAT.

- Om vätskan i expansionsbehållaren inte är lila utan exempelvis brun, indikerar det att G12evo-tillsatsen har blandats med en olämplig kylvätska. Kylmedlet måste då bytas så snart som möjligt!

🌿 Miljövärd

Kylvätska och tillsatser kan förorena miljön. Om vätskor spills ska de samlas upp och kasseras på lämpligt sätt för att skydda miljön.

Fylla på kylvätska



Bild 204 I motorrummet: markering på expansionsstanken.



Bild 205 Motorrum: lock till expansionsstanken.

Kylvätsketanken sitter i motorrummet >>> sidan 285.

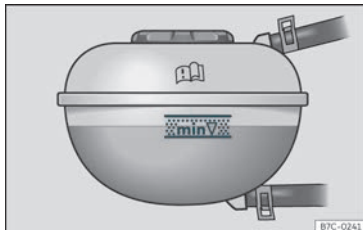
Fyll på kylvätska när nivån är under **MIN** (minimum)-markeringen.

Kontrollera kylvätskenivån

- Parkera bilen i horisontellt läge.
- Slå av tändningen.
- Läs av kylvätskenivån på expansionskärlet för kylvätska. När motorn är kall bör kylvätskenivån vara mellan markeringarna >>> **bild 204**. När motorn är varm kan nivån ligga något ovanför den övre markeringen.

Fylla på kylvätska

- Vänta tills motorn har svalnat.
- Täck locket på expansionsstanken för kylmedel med en duk och skruva upp den åt vänster >>> **△**.

– Fyll på kylvätska endast om det fortfarande finns kylvätska i expansionsstanken, annars kan du **skada motorn**. Om det inte finns kylvätska i expansionskärlet ska du sluta köra. Låt en serviceverkstad åtgärda problemet >>> **❗**.

– Om det fortfarande finns lite kylvätska kvar i expansionskärlet ska du fylla på till den övre markeringen.

– Fyll på kylvätska tills nivån blir stabil.

– Skruva på locket ordentligt.

Om det läcker kylvätska ska du ta bilen till en specialiserad verkstad för att få kylvätskesystemet undersökt.

⚠ VARNING

- Kylsystemet är trycksatt. Skruva inte av locket till expansionskärlet för kylvätska när motorn är varm: risk för brännskador!
- Förvara frostskyddsmedlet i originalbehållaren och håll det utom räckhåll för barn.
- Om du arbetar i motorrummet ska du komma ihåg att, även om tändningen är av, kylarfläkten kan starta automatiskt. Detta utgör en skaderisk.

❗ VIKTIGT

Om du får slut på kylvätska i expansionsstanken, parkera bilen på en säker plats och fortsätt inte köra. Tillkalla teknisk hjälp.

Bromsvätska

Kontrollera och fylla på bromsvätskan



Bild 206 Motorrum: lock till bromsvätskebehållaren.

Bromsvätskebehållaren är placerad i motorrummet»» sidan 285.

Kontrollera bromsvätskenivån

Bromsvätskenivån måste vara mellan markeringarna **MIN** och **MAX**.

Om bromsvätskenivån sjunker märkbart under kort tid eller sjunker under **MIN**-markeringen kan det finnas en läcka i bromssystemet. Uppsök specialhjälp. En varningslampa på instrumentpanelens display övervakar bromsvätskenivån»» sidan 81.

I högerstyrda bilar finns bromsvätskebehållaren på andra sidan av motorrummet.

Byta bromsvätska

Vi rekommenderar därför att du vänder dig till en serviceverkstad för byte av motorolja.

⚠ VARNING

Om bromsvätskenivån är låg eller om en olämplig/gammal bromsvätska används kan bromssystemet sluta fungera eller bromskraften försämrans.

- Kontrollera bromssystemet och bromsvätskenivån regelbundet!
- När bromsvätskan används och bromsarna utsätts för extrema bromskrafter kan ångbubblor uppstå i bromssystemet. Dessa bubblor kan minska bromskraften avsevärt, öka bromssträckan betydligt och leda till ett totalt haveri för bromssystemet.
- Använd alltid korrekt bromsvätska. Använd enbart bromsvätska som uttryckligen uppfyller VW:s 501 14-standard.
- Du kan köpa VW 501 14-standardbromsvätska hos CUPRA specialistservice eller en SEAT-auktoriserad servicepartner. Om ingen finns tillgänglig, använd endast högkvalitativ bromsvätska som lever upp till standarden DIN ISO 4925 KLASS 4 eller USA-standardens FMVSS 116 DOT 4.
- Vid byte ska ny bromsvätska användas.
- Bromsvätska ska förvaras i den förslutna originalbehållaren på säker plats utom räckhåll för barn. Risk för förgiftning!

ⓘ VIKTIGT

Bromsvätska bör inte komma i kontakt med fordonets lack, eftersom den är slipande.

♻ Miljövärd

Bromsvätska är en miljöförorening. Samla upp eventuellt utspilda servicevätskor och ta det till en yrkesman för bortskaffning.

Vindrutespolarnas behållare

Kontrollera nivån i behållaren för spolärvätska och fylla på mer





Bild 207 I motorrummet: lock till spolärvätskebehållaren.

Behållaren för spolärvätska sitter i motorrummet»» sidan 285.

Kontrollera regelbundet nivån i spolarvätskebehållaren, och fyll på vatten vid behov.

Vindrutespolarnas behållare innehåller rengöringsvätska för vindrutan eller bakrutan och strålkastarspolarna*.

- Öppna motorhuvuven  sidan 282.
- Spolarvätskebehållaren är märkt med symbolen  på locket.
- Kontrollera att det finns tillräckligt med spolarvätska i behållaren.

Det räcker inte med enbart vatten för att rengöra vindrutan och strålkastarna. Vi rekommenderar att du alltid fyller på med en annan rengöringsprodukt i vindrutespolarvätskan.

Rekommenderade vindrutetorkare

- För de varma årstiderna rekommenderar vi G 052 184 A1 för klart glas. Blandningens proportioner i spolarvätskebehållaren: 1:100 (1 del koncentrat per 100 delar vatten).
- Året runt, G 052 164 A2 för klart glas. Ungefärlig proportion för vinterblandningen, upp till -18°C: 1:2 (1 del koncentrat 2 delar vatten); annars, en proportion av 1:4 för blandningen i spolarvätskebehållaren.

Volymen i spolarvätskebehållaren hittar du i [» sidan 320](#).

VIKTIGT

Om vattnet från vindrutespolaren inte innehåller tillräckligt med frostskyddsmedel kan det frysa på vindrutan och bakrutan, vilket leder till försämrad sikt framåt och bakåt.

- Se till att spolarvätskebehållaren innehåller tillräckligt mycket frostskyddsmedel vintertid.
- Vid låga temperaturer ska torkarsystemet inte användas förrän ventilationssystemet har värmt upp vindrutan. I annat fall kan frostskyddsmedlet frysa på vindrutan och försämma sikten.

VIKTIGT

Håll aldrig i ett olämpligt frostskyddsmedel eller liknande tillsatser i spolarvattnet. En fet beläggning kan bildas på vindrutan och försämma sikten.

- Använd rent vatten och en spolarvätska som rekommenderas av CUPRA.
- Vid behov ska ett frostskyddsmedel tillsättas i vattenbehållaren.

VIKTIGT

- Blanda inte rengöringsmedel som rekommenderas av CUPRA med andra produkter. Detta kan medföra klumpbildning så att spolarmunstyckena sätts igen.
- Vid påfyllning är det mycket noga att vätskan fylls på i rätt behållare. Användning

av fel vätskor kan orsaka allvarliga fel och skador på motorn.

- Att inte ha spolarvätska minskar sikten genom vindrutan och leder till förlorad sikt i strålkastare på modeller med strålkastare.

12-voltsbatteri

Allmän information

Batteriet sitter i motorutrymmet och behöver nästan **inget underhåll**. Det kontrolleras som en del av inspektionsservicen. Kontrollera dock att polerna är rena och har rätt åtdragningsmoment, framförallt under sommaren och vintern.

Allt arbete på bilbatterier kräver specialkunskaper. Mer information finns hos CUPRA specialservice, SEAT-auktorerade servicepartners eller verkstäder specialiserade på batterier: risk för brännskador eller att batteriet exploderar!





Batteriet får inte heller öppnas. Försök aldrig att ändra vätskenivån i batteriet. Annars kan explosiva gaser från batteriet orsaka en explosion.

Varningsindikeringar för batteriet



Bär ögonskydd.



	Batteriväska är extremt korrosivt. Använd skyddshandskar och ögonskydd. Tvätta bort elektrolytiskt stänk med rikligt med vatten.
	Öppen eld, lågor, gnistor och rökning är förbjudet.
	Batterier ska endast laddas i välventilerade områden. Explosionsrisk!
	Håll barn utom räckhåll för syra och batterier!
	Följ alltid instruktionerna i instruktionsboken.

Koppla bort batteriet

Batteriet bör endast kopplas bort i speciella fall. När batteriet är bortkopplat fungerar inte vissa av fordonets funktioner. Dessa funktioner måste återställas när batteriet ansluts igen.

När batteriet kopplas ur från bilens elektriska system ska först minuskabeln kopplas ur och sedan pluskabeln.

Inaktivera stöldlarmet* innan du kopplar bort batteriet. Annars aktiveras larmet.

Om fordonet inte används under en längre tid

Fordonet har ett system som övervakar aktuell förbrukning när motorn inte används under en längre tid»» sidan 294. Vissa funktioner, t.ex. kupébelysning eller fjärröppning av dörrar, kan inaktiveras tillfälligt för att förhindra att batteriet töms. Dessa funktioner

aktiveras när tändningen lås på och motorn startas.

Vinterförhållanden

Under vintern kan starteffekten minskas och vid behov måste batteriet laddas »» 

VARNING

Var alltid medveten om risken för personskador och kemiska brännskador samt risken för olyckor eller brand vid arbete med batteriet och det elektriska systemet.

- Bär ögonskydd. Skydda ögon, hud och kläder från syra och partiklar som innehåller bly.
- Batteriväska är extremt korrosivt. Använd skyddshandskar och ögonskydd. Luta aldrig batterierna. Det kan leda till att syra spills ut genom hålen.
- Tvätta av elektrolytiskt stänk på huden, kläderna eller i ögonen med tvällösning och skölj med rikligt med vatten. Om syra sväljs av misstag ska läkare uppsökas omedelbart.
- Öppen eld, lågor, gnistor och rökning är förbjudet. Undvik att orsaka gnistor eller elektrostatisk laddning vid hantering av kablar och elektrisk utrustning. Kortslut aldrig batteripolerna. Gnistor med hög energi kan orsaka personskador.
- En mycket explosiv blandning av gaser frigörs när batteriet är under laddning. Batterier ska endast laddas i välventilerade rum.

- Håll barn borta från syra och batterier.
- Innan arbete med det elektriska systemet ska motorn, tändningen och alla elektriska enheter stängas av. Koppla ur batteriets minuspol. När en glödlampa byts behöver du bara stänga av lampan.
- Inaktivera stölskyddssystemet genom att låsa upp bilen innan batteriet kopplas ur. Om så inte görs kommer larmet att lösas ut.
- När batteriet kopplas ur från bilens elektriska system ska först minuskabeln kopplas ur och sedan pluskabeln.
- Stäng av all elektrisk utrustning innan batteriet kopplas in på nytt. Återanslut först pluskabeln och sedan minuskabeln. Växla aldrig om anslutningarnas polaritet. Detta kan leda till elektrisk brand.
- Ladda aldrig ett fruset batteri eller ett batteri som har tinat. Det kan leda till explosion och kemiska brännskador. Byt alltid ett batteri som har frusit. Ett urladdat batteri kan även frysa vid temperaturer omkring 0°C.
- Se till att ventilationsslangen alltid är ansluten till batteriet.
- Använd aldrig ett defekt batteri. Detta kan leda till explosion. Byt ut ett skadat batteri omedelbart.

⚠ VARNING

12-voltsbatteriet utsätts för slitage. Minskning av batteriets effekt kan innebära att viktiga säkerhetsystem, såsom servostyrningen, bromsrepp, belynings- eller krockkuddssystem, kan ha begränsad funktion eller sluta fungera helt. Detta kan orsaka allvarliga olyckor och skador. För att undvika detta måste följande säkerhetsåtgärd vidtas:

- Få 12-voltsbatteriet utbytt vart fjärde år på ett professionellt servicecenter.

❶ VIKTIGT

- Batteriet får inte utsättas för direkt solljus under längre tid eftersom den intensiva ultravioletta strålningen kan skada batterihuset.
- Om bilen lämnas i kalla förhållanden under längre tid ska batteriet skyddas från att "frysa". Om batteriet fryser kommer det att skadas.

Varningslampa

🚗 Lyser rött

Generatorfel.

Signallampen tänds när tändningen slås på. Den ska slockna så fort motorn är igång.

Om signallampen 🚗 tänds under körning laddar inte generatoren längre batteriet. Kör omedelbart till en specialistverkstad.

Undvik att använda elektrisk utrustning som inte är absolut nödvändig eftersom det tömmer batteriet.

Kontrollera batteriets elektrolytnivå



Bild 208 Inspektionsglas ovanpå 12-voltsbatteriet (schematisk framställning).

Elektrolytnivån ska kontrolleras regelbundet för bilar som kör långt, i varma länder och i gamla batterier.

- Öppna motorhuven och lyft på kåpan som skyddar den främre delen av batteriet » » ⚠ i Arbete i motorrummet på sidan 282.
- Kontrollera färgvisningen i det "magiska ögat" på batteriets ovsida.

- Om det finns luftbubblor i fönstret knackar du försiktigt på det så att de försvinner.

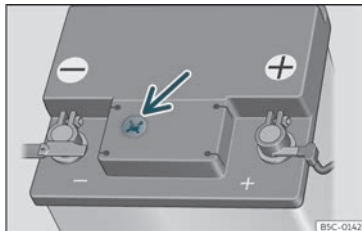
Batteriets placering visas i skissen över motorrummet » » sidan 285.

Det "magiska ögat" som sitter på batteriets ovsida ändrar färg efter dess laddning och elektrolytnivå.

Två olika färger kan visas:

Gul eller färglös: Batteriets elektrolytnivå är för låg. Uppsök en auktoriserad verkstad för att få batteriet inspekterat och vid behov utbytt.

Svart: Batteriets elektrolytnivå är korrekt.

Ladda eller byta batteriet

Om du ofta kör korta sträckor eller om bilen inte körs under långa perioder ska batteriet kontrolleras hos en specialistverkstad mellan det schemalagda underhållet.

Om batteriet har laddats ur och du har problem med att starta bilen kanske batteriet är skadat. Om så är fallet rekommenderar vi att ett auktoriserat servicecenter kontrollerar batteriet, som då laddar eller byter batteriet.

Ladda batteriet

Billbatteriet får endast laddas hos en specialistverkstad. Det beror på att de monterade »

batterierna omfattar specialteknologier och måste laddas i en kontrollerad miljö.

Byta ett bilbatteri

Batteriet har utvecklats för att passa de lokala förhållandena och har speciella säkerhetsfunktioner. Om batteriet måste bytas ut ska du kontakta teknisk support för information om elektromagnetisk kompatibilitet, storlek och skötsel, prestanda, samt säkerhetskrav för det nya batteriet i din bil innan du köper ett nytt. CUPRA rekommenderar att du låter en serviceverkstad byta batteri åt dig.

Start-stopp-system (»» sidan 195) är försedda med ett särskilt batteri. Därför får det batteriet endast bytas ut mot ett annat med samma specifikationer.

Ditt fordon är utrustat med ett intelligent strömhanteringssystem som styr eldistributionen»» sidan 294. Strömhanteringssystemet garanterar att batteriet laddas mycket effektivare än på fordon utan strömhanteringssystem. För att behålla denna funktion efter att batteriet har bytts rekommenderar vi att det nya batteriet är från samma tillverkare och av samma typ som originalbatteriet. För att strömhanteringsfunktionen ska fungera korrekt efter att batteriet har bytts, bör du koda batteriet till strömhanteringsläget hos en specialiserad verkstad.

⚠ VARNING

- Använd alltid underhållsfria batterier som är skyddade mot att laddas ur och vars egenskaper, specifikationer och storlek motsvarar standardbatteriet. Specifikationer anges på batterifacket.
- Innan arbete med batteriet måste du läsa och följa varningarna »» ⚠ i Allmän information på sidan 292.

♻ Miljövärd

⚠ Batterier innehåller giftiga ämnen som svavelsyra och bly. De måste avyttras på ett korrekt sätt och får inte avyttras tillsammans med hushållsavfallet.

Strömhantering

Optimering av startkapaciteten

Strömhantering kontrollerar eldistributionen och hjälper på så sätt till att garantera att det alltid finns tillräckligt med ström för att starta motorn.

Om ett fordon med ett vanligt elsystem parkeras under en längre tid, laddas batteriet ur under tiden eftersom viss elektrisk utrustning (t.ex. elektroniskt lås för växellådan) fortsätter att använda ström, även om tänd-

ningen är av. I vissa fall finns det inte tillräckligt med ström kvar för att starta motorn.

Ditt fordon är utrustat med ett intelligent strömhanteringssystem som styr eldistributionen. Detta förbättrar pålitligheten för att starta motorn avsevärt och förlänger även batteriets livstid.

Huvudfunktionen i strömhanteringssystemet är **batteridiagnos**, **restströmshandling** och **dynamisk strömhantering**.

Batteridiagnos

Batteridiagnosfunktionen registrerar konstant batteriets tillstånd. Sensorer detekterar batteristrom, batterispänning och batteritemperatur. Med detta kan batteriet beräkna aktuell effektnivå och laddningstillstånd för batteriet.

Restströmshandling

Restströmshandlingen minskar strömförbrukning medan fordonet är parkerat. Den kontrollerar strömförsörjningen för olika elektriska komponenter medan tändningen är av. Systemet använder informationen från batteridiagnosen.

Beroende på batteriets effektnivå, stängs individuella elektriska komponenter av, en efter en, för att förhindra att batteriet förlorar för mycket laddning och för att garantera att motorn kan startas pålitligt.

Dynamisk strömhantering

Medan fordonet är i rörelse distribueras den funktion tillgänglig ström till de olika elektriska komponenterna och systemen efter behov. Strömhanteringen garanterar att fordonets elektriska komponenter inte förbrukar mer ström än vad generatoren kan generera och upprätthåller på så sätt högsta möjliga batteriladdning.

Observera

- Inte heller kan strömhanteringssystemet upphäva fysiska begränsningar. Kom ihåg att batteriets ström och livstid är begränsad.
- När det finns risk för att fordonet inte kommer att starta, tänds varningslampan för generatorfel eller svagt batteri  sidan 81.

Urladdat batteri

Startmotorn har högsta prioritet.

Korta resor, stadstrafik och låga temperaturer utsätter batteriet för stor last. I dessa förhållanden förbrukas en stor mängd ström, men endast en liten del genereras. Situationen är även kritisk om elektrisk utrustning används medan motorn inte är igång. I detta fall används ström men ingen genereras.

I dessa situationer kommer du att se att strömhanteringssystemet används för att kontrollera eldistributionen.

När fordonet är parkerat under en längre tid

Om du inte använder fordonet under flera dagar eller veckor, kommer strömhanteringssystemet att stänga av fordonets elektriska komponenter en efter en eller minska strömförbrukningen för dessa system. Detta begränsar strömförbrukningen och hjälper till att garantera att fordonet startar, till och med efter en lång tid. Vissa komfortfunktioner, t.ex. att öppna fordonet på avstånd, är eventuellt inte tillgängliga i vissa situationer. Dessa funktioner aktiveras när du slår på tändningen och startar motorn.

Med motorn avstängd

Om du exempelvis använder ljudanläggningen med motorn avstängd förbrukas batteriet.

Om strömförbrukningen gör att det finns en risk för att motorn inte startar visas en text på fordonets förarinformationssystem*.

Denna förarindikation säger att du måste starta motorn för att ladda batteriet.

När motorn är på

Även om generatoren genererar el kan batteriet laddas ur medan fordonet körs. Detta kan hända när strömförbrukningen är hög

men endast en liten del genereras, framförallt om batteriet inte är fullt uppladdat.

För att återställa energibalansen stänger systemet tillfälligt av elektriska komponenter som använder mycket ström eller minskar strömförbrukningen för dessa komponenter. Särskilt värmesystem använder mycket ström. Om du upptäcker att exempelvis sätesvärmning* eller den eluppvärmda bakrutan inte fungerar, kanske de ha stängts av tillfälligt eller ställts in på en lägre värmeeffekt. Dessa system blir tillgängliga igen när tillräckligt med el finns tillgängligt.

Du kan även upptäcka att motorn körs lite snabbare på tomgång om nödvändigt. Detta är normalt och inget du behöver oroa dig över. Den högre tomgångshastigheten är för att generatoren ska kunna försörja den högre strömförbrukningen och samtidigt ladda batteriet.

Hjul

Hjul och däck

Allmän information

- När du kör med **nya däck** ska du vara extra försiktig under de första 500 km.
- Om du måste köra över en trottoarkant eller liknande hinder ska du köra väldigt långsamt och så nära som möjligt i rät vinkel mot hindret.
- Kontrollera då och då om däcken är skadade (punkterade, skurna, spruckna eller buckliga). Ta bort främmande föremål som satt sig i mönstret.
- Skadade hjul och däck måste bytas omedelbart.
- Håll fett, olja och bränsle borta från däcken.
- Byt ut eventuella saknade ventiler så snart som möjligt.
- Märk däcken innan du demonterar dem så att de rullar i samma riktning när du sätter tillbaka dem.
- När hjulen och/eller däcken tas av ska de förvaras på en sval, torr och helst mörk plats.

Lågprofildäck

Lågprofildäck har ett bredare däckmönster, en större hjuldiameter och en däckside med lägre höjd. De har därför smidigare köregenskaper.

Däck med låg profil kan slitas snabbare än vanliga däck, t.ex. på grund av kraftiga slag, hål, brunnslock och trottoarkanter. Ett korrekt däcktryck är mycket viktigt»» sidan 299.

Kör särskilt försiktigt på dåliga vägar för att inte skada däcken eller fälgarna.

Kontrollera hjulen visuellt var 3000 km.

Om däcken eller fälgarna utsatts för hög belastning eller är skadade ska du låta en specialiserad verkstad kontrollera om däcken behöver bytas.

Däck med låg profil kan slitas snabbare än vanliga däck.

Dolda skador

Skador på däck och fälgar är ofta inte synliga. Om du märker av ovanliga **vibrationer** eller om bilen **drar åt ena sidan**, kan det indikera att ett av däcken är skadade. Minska hastigheten omedelbart om det finns anledning att misstänka att skada har uppstått. Kontrollera däcken efter skador. Om du inte ser några ytliga skador ska du köra långsamt och försiktigt till närmaste specialiserade verkstad så att de kan undersöka bilen.

Främmande föremål införda i däck

- Ta inte ut främmande föremål om de har gått igenom däckväggen!
 - Om det finns ett tyre mobility system i bilen, reparera det skadade däck
- enligt anvisningarna i avsnitt»» sidan 42. Låt en specialiserad verkstad reparera eller byta ut däck. CUPRA rekommenderar att du går till en specialåterförsäljare av CUPRA eller en SEAT-återförsäljare.

Tätningssmassan längst ner på slitbanan avslutar det främmande föremålet och tätar däck

Däck med rikttningsbestämt däckmönster

Däck med rikttningsbestämt mönster är märkta med rullriktningsspår på sidan av däcken. Observera alltid indikerad rullriktning vid montering av hjulet. Detta säkerställer att däckets egenskaper vad gäller vattenplaning, grepp, ljudnivå och slitage optimeras.

Eftermontering av tillbehör

Om du vill byta eller anpassa hjul, fälgar eller navkapslar rekommenderar vi att du uppsöker CUPRA specialservice eller en SEAT- auktoriserad servicepartner för råd om aktuella tekniska rekommendationer.

Hastighetssymbol

Hastighetsklassen anger den högsta tillåtna hastigheten för däck.

P	max. 150 km/h
Q	max. 160 km/h
R	max. 170 km/h
S	max. 180 km/h
T	max. 190 km/h
U	max. 200 km/h
H	max. 210 km/h
V	max. 240 km/h
Z	max. 240 km/h
W	max. 270 km/h
Y	max. 300 km/h

Vissa tillverkare använder bokstäverna "ZR" för däck med en högsta tillåtna hastighet över 240 km/h.

⚠ VARNING

- Nya däck har inte maximalt grepp under de första 500 km. Kör därför extra varsamt för att undvika olyckor.
- Kör aldrig med skadade däck. Det kan även leda till en olycka.

- Om du upptäcker ovanliga vibrationer eller om bilen drar åt ena sidan under körning ska du stanna bilen omedelbart och kontrollera däck.
- Använd aldrig gamla däck eller däck som du inte vet hur de har använts tidigare.

Nya hjul och däck

Det är bäst att låta en specialiserad verkstad sköta all service av däck och hjul. De har rätt kunskap, specialverktyg och reservdelar.

- Även vinterdäck tappar grepp på is. Om du har nya däck monterade, kör de första 500 km försiktigt och i måttliga hastigheter.
- Alla fyra hjulen måste ha däck av samma typ, storlek (rullningsomkrets) och, om möjligt, däckmönster.
- Vid däckbyte, byt inte bara ett däck, utan åtminstone två på samma axel.
- Om du vill förse din bil med en däck- och fälgkombination som skiljer sig från den fabriksmonterade ska du informera din specialiserade verkstad innan du köper dem. >>> ⚠

Godkända däck- och fälgstorlekar för ditt fordon anges i fordonets dokumentation (t.ex. EU-intyg om överensstämmelse eller

andra COC-dokument¹⁾). Fordonets dokumentation skiljer sig åt mellan olika länder.

Om reservhjulstypen skiljer sig från de normala hjulen, t.ex. vid vinterdäck eller extra breda däck, bör reservhjulet endast användas tillfälligt vid punktering och bilen bör köras försiktigt. Montera det normala hjulet så snart som möjligt.

I bilar med fyrhjulsdrift måste alla fyra hjul ha däck av samma märke, typ och däckmönster monterade så att traktionssystemet inte skadas av en skillnad hos hjulens rotation. Därför bör endast reservhjul med samma omkrets som normala däck användas vid punktering.

Tillverkningsdatum

Tillverkningsdatumet anges även på sidan av däck (eller insidan av hjulet):

DOT ... 2218 ...

innebär exempelvis att däck tillverkades den 22:a veckan under 2018.

⚠ VARNING

- Använd bara däck- och fälgkombinationer och bultar som är godkända av CUPRA. Annars kan bilen skadas och orsaka en olycka.

¹⁾ COC = *certificate of conformity* (intyg om överensstämmelse).

- Av tekniska skäl är det inte möjligt att använda hjul från andra bilar. I vissa fall bör inte ens hjul från samma bilmodell användas.
- Se alltid till att däck som du har valt har tillräckligt med spelrum. När du väljer reservhjul ska du inte helt förlita dig på däckets nominella storlek som markerats på däckets botten, eftersom den effektiva däckstorleken kan skilja sig avsevärt beroende på tillverkaren. Brist på spelrum kan skada däck- eller bilen och innebära en säkerhetsrisk. Olycksrisk!
- Använd bara däck som är över 6 år gamla i nödfall och kör försiktigt.
- Punkteringsfria däck får inte monteras på din bil! Förbjuden användning kan orsaka olyckor eller skada bilen.
- Om dekorativa navkapslar eftermonteras behöver du se till att de släpper in tillräckligt med luft för att kyla ned bromssystemet. Olycksrisk!
- Modeller med aerodynamiska fälgar och/eller med bultade plastelement (mer stängd utformning) ökar risken för att is och snö samlas på insidan. Detta bör beaktas beroende på körsituation, eftersom snö eller is som samlas i fälgarna kan orsaka vibrationer i bilen när den kör fortare än 40 km/h. Det är rekommenderat att avlägsna is och snö från insidan av fälgarna med hjälp av varmt vatten.
- Om du kör på lerigt underlag eller grus finns det större risk för att stenar fastnar på

insidan av fälgarna med plastelement om du kör i hög hastighet eller på ett sportigt sätt. Om du upptäcker att det har fastnat stenar mellan aluminiumfälgerna och insatsen kan du försöka ta bort dem med en högtryckstvätt.

Miljövård

Gamla däck måste tas om hand enligt de lagstadgade krav som gäller i det aktuella landet.

Observera

- Kontakta en auktoriserad CUPRA-verkstad för att få veta om hjul eller däck med annan storlek än de ursprungligen monterade av CUPRA kan monteras, och om tillåtna kombinationer mellan framaxeln (axel 1) och bakaxeln (axel 2).
- Montera aldrig begagnade däck om du inte är säker på "vad de varit med om".
- När 245/40 R19- eller 245/35 R20-däck monteras måste motsvarande vindavvisare också installeras.

Däcks livslängd



Bild 209 Placering av däcktryckstabellen.

Rätt däcktryck och förnuftiga körvanor förlänger däckens livslängd.

- Kontrollera däcktrycket minst en gång i månaden och alltid innan längre resor.
- Trycket i däckerna bör endast kontrolleras när däckerna är *kalla*. Släpp inte ut det högre trycket vid varma däck.
- Justera däcktrycket efter lasten i fordonet >>> bild 209.
- I fordon med däcktrycksindikator ska du spara trycket för modifierade däck >>> sidan 302.

- Undvik snabba kurvor och kraftig acceleration.
- Kontrollera däckens tryck efter regelbundet slitage ibland.

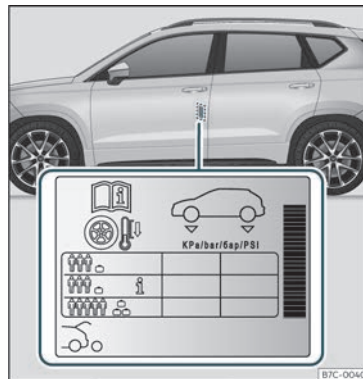
Däcktryck

Däcktrycket anges på en etikett på insidan av förardörrens pelare»» bild 209.

För lågt eller för högt tryck minskar däckens livslängd avsevärt och har en negativ påverkan på fordonets prestanda och komfort. Rätt däcktryck är mycket viktigt, särskilt vid **hög hastigheter**.

Däcktrycket kan justeras för medelhög belastning för en bättre körkomfort (däcktryck beroende på bil i»» bild 209). När du kör med komfort-däcktryck kan bränsleförbrukningen öka något.

Däcktrycket ska justeras efter fordonets lastvikt. Om fordonet ska lastas med maxvikten ska däcktrycket höjas till maxvärdet som anges på etiketten»» bild 209.

Glöm inte reservhjulet när du kollar däcktryck. Håll samma däcktryck för reservhjulet som för hjulen som används.

Vid mindre reservhjul (125/70 R18) ska du pumpa upp till ett tryck på 4,2 bar enligt informationen på däcktrycketsetiketten »» bild 209.

Körstil

Två kurvtagning, håftig acceleration och hårda inbromsningar (skrikande däck) ökar slitaget på däckens.

Hjulbalansering

Hjulen på nya bilar är balanserade. Men under vissa omständigheter kan de bli obalanserade, vilket märks av som vibrationer i raten.

Obalanserade hjul ska balanseras eftersom de annars kan orsaka överdrivet slitage på styrningen, upphängningen och däckens. Ett hjul måste även balanseras om när nya däck monteras eller om ett däck repareras.

Felaktig hjulinställning

Felaktig hjulinställning leder till överdrivet däckslitage, vilket försämrar bilens säkerhet. Om du upptäcker för stort slitage på däckens ska du kontrollera hjulinställningen hos CUP-RA specials-service eller en SEAT- auktoriserad servicepartner.

VARNING

Olämplig hantering av hjulen och däckens kan leda till plötslig däcktrycksförlust, mönsterseparering eller punktering.

- Föraren är ansvarig för att alla fordonets däck är korrekt pumpade med rätt tryck. Rekommenderat däcktryck finns anvisat på etiketten»» bild 209.

- Kolla däcktrycken regelbundet och se till att de ligger på angiven nivå. Ett för lågt däcktryck kan ge upphov till överhettning, släppande mönster och till och med punkterade däck.

- När däckens är kalla bör däcktrycket stämmas överens med vad som anges på etiketten»» bild 209.

- Kontrollera däckens kalla tryck regelbundet. Vid behov, ändra trycket i däckens när de är kalla.

- Kontrollera däckens beträffande skador och slitage regelbundet.

- Överskrid aldrig den högsta tillåtna hastigheten eller belastningen som anges för den typ av däck din bil använder sig av.

Miljövärd

Däck med för lite tryck ökar bränsleförbrukningen.

Slitagevarnare



Bild 210 Däckprofil: slitagevarnare.



Bild 211 Byta däck inbördes.

Cirka 1,6 mm höga slitagevarnare hittar du i botten på originaldäcken med regelbundna mellanrum och genom hela däckmönstret >>> bild 210. Bokstäverna "TWI" eller trianglar

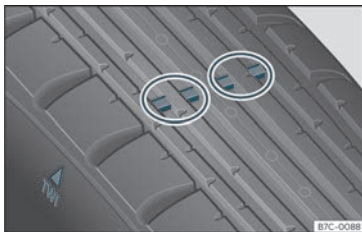
på däcksidan markerar var slitagevarnarna sitter.

Det lägsta tillåtna profildjupet¹⁾ har nåtts när däcken har slitits ner till slitagevarnarna. Byt ut däcken mot nya >>> △.

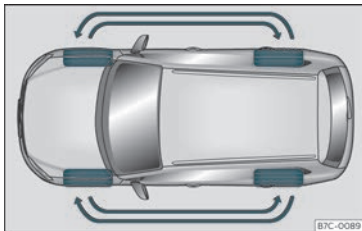
Byta plats på hjulen

För att se till att däcken slits lika mycket ska hjulen bytas inbördes ibland i enlighet med systemet >>> bild 211. Alla däck får då ungefär samma livslängd.

⚠ VARNING

Däcken måste bytas som senast när mönstret är utslitet ner till mönsterslitagevarnarna. Om du inte följer denna instruktion kan det leda till olyckor.

- Särskilt i svåra körförhållanden som våta eller istäckta vägar. Det är viktigt att däckmönstret är så djupt som möjligt och är ungefär samma på däcken både fram och bak.
- Minskad säkerhet vid körning på grund av otillräckligt mönsterdjup märks framför allt i fordonets manövreringsegenskaper, vid risk för "vattenplaning" i djupa vattenpölar och i kurvor. Även bromseffekten påverkas.
- Hastigheten måste anpassas enligt det, annars finns det risk att du tappar kontrollen över fordonet.

Hjulbultar

Hjulbultarna matchar fälgarna. Om du installerar andra hjul (t.ex. lättmetallfälgar eller hjul med vinterdäck) är det viktigt att använda rätt hjulbultar med rätt längd och form. Det säkrar att hjulen monteras ordentligt och att bromssystemet fungerar som det ska.

Hjulbultarna måste vara rena och lätta att skruva.

För att skruva på hjulbultar med stöldskydd* >>> sidan 45 krävs en speciell adapter.

⚠ VARNING

Hjulbultarna bör aldrig smörjas eller oljas.

- Använd endast hjulbultar som tillhör hjulet.
- Om hjulbultarnas föreskrivna åtdragningsmoment är för lågt kan de lossna medan bilen är i rörelse. Olycksrisk! Om åtdragningsmomentet är för högt kan hjulbultarna och gängorna skadas.

ⓘ VIKTIGT

Se >>> sidan 47 för rekommenderat åtdragningsmoment för hjulbultar för stål- och aluminiumfälgar.

¹⁾ Följ bestämmelserna i det aktuella landet.

Vinterdäck

- Vinterdäck måste monteras **på alla fyra** hjulen.
- Använd endast vinterdäck som är godkända för ditt fordon.
- Observera att maxhastigheten för vinterdäck kan vara lägre än för sommardäck.
- Observera även att vinterdäck inte längre är effektiva när **mönstret** är utslitet.
- Efter att hjulet har monterats måste du alltid kontrollera däcktrycken. När du gör detta ska du även beakta de däcktryck som är angivna på insidan av förardörrens pelare»» sidan 298.

I vinterförhållanden förbättrar vinterdäck hanteringen av bilen betydligt. Sommardäckens utformning (bredd, gummiblandning, däckmönster) ger sämre grepp på is och snö. Detta märks extra tydligt på fordon med **bredda däck** eller **högfartsdäck** (kodbokstav H, V eller Y på däckets sida).

Använd endast vinterdäck av rätt typ och som är godkända för ditt fordon. Storlekarna på dessa däck specificeras i fordonets dokument (t.ex. EU-intyg om överensstämmelse

(COC)¹⁾). Fordonets dokumentation skiljer sig åt mellan olika länder.

Vinterdäck förlorar många av sina egenskaper när **mönstret** har slitits ned till ett djup på 4 mm.

Vinterdäckens prestanda blir även tydligt nedsatt med **tiden**, även om mönstret fortfarande är mycket djupare än 4 mm.

En kodbokstav som visar hastighetsgräns är angiven på alla vinterdäck»» sidan 297.

Fordon som kan köras i högre hastigheter än dessa måste ha en lämplig **etikett** synlig för föraren. Lämpliga etiketter finns hos CUPRA specialservice, SEAT-auktoriserade servicepartners och specialiserade verkstäder. Observera lagar och bestämmelser om detta i ditt land.

"Allväder" sdäck kan användas i stället för vinterdäck.

Använda vinterdäck med V-märkning

Observera att den allmänt tillämpliga hastigheten på 240 km/tim för vinterdäck med bokstaven V påverkas av **tekniska begränsningar**; **maxhastigheten för ditt fordon kan vara signifikant lägre**. Maxhastigheten för dessa däck med V-märkning beror direkt på

din bils högsta axelvikt och på angiven vikt-klass för däck som används.

Det är bäst att kontakta CUPRA specialservice eller en SEAT-auktoriserad servicepartner för att kontrollera tillåten maxhastighet för V-märkta däck monterade på din bil, i enlighet med denna information.

⚠ VARNING

Att överskrida tillåten maxhastighet för vinterdäcken monterade på din bil kan orsaka fel på däck och resultera i att du tappar kontrollen över fordonet – olycksrisk!

🌿 Miljövård

När vintern är slut byter du tillbaka till sommardäck vid ett lämpligt tillfälle. Vid temperaturer över +7°C förbättras bilens prestanda om sommardäck används. Bränsleförbrukningen, slitaget och ljudet vid körning minskar.

Snökedjor

Snökedjor får endast monteras på **framhjul**en, även på bilar med fyrhjulsdraft. »

¹⁾ COC = *certificate of conformity* (intyg om överensstämmelse).

- Kontrollera att de sitter korrekt efter att du har kört några meter; rätta till dem vid behov. Följ alltid tillverkarens monteringsanvisningar.

- Håll hastigheten under 50 km/h.
- Om det finns fara för att du kör fast trots att du använder kedjor, är det bäst att inaktivera drivhjulen (ASR) i ESC»» sidan 246, Koppla in och ur ESC.

Snökedjor förbättrar bromsförmågan samt väggreppet i vinterförhållanden.

Av tekniska orsaker får snökedjor endast användas med följande fälg-/däckkombination.

Däck	Fälg	Kedjor
225/50 R18	7Jx18 VAS 45	Max. länk 9 mm
225/45 R19	8Jx19 VAS 45	
På andra dimensioner kan inte kedjor användas		

Ta bort navkapslar innan snökedjor monteras.

⚠ VARNING

Att använda olämpliga eller felmonterade kedjor kan resultera i allvarliga olyckor och skador.

- Använd alltid passande snökedjor.
- Följ monteringsanvisningarna från snökedjornas tillverkare.

- Överskrid aldrig den högsta tillåtna hastigheten när du kör med snökedjor.

ⓘ VIKTIGT

- Ta bort snökedjorna vid körning på vägar utan snö. De försämrar bilens köregenskaper, skadar däcken och slits mycket snabbt ut.

- Fälgar kan skadas eller repas om kedjorna kommer i kontakt med dem. CUPRA rekommenderar att använda täckta snökedjor.

Däcktrycksövervakningssystem

Signallampa

ⓘ Lyser

Trycket i ett eller flera däck är mycket lägre än värdet som har ställts in av föraren, eller däckets har strukturella skador.

Dessutom hörs en varningssignal samtidigt som ett textmeddelande visas på instrumentpanelens display. **Stanna bilen!** Stanna bilen på ett säkert sätt så snart som möjligt. Kontrollera alla däck samt däcktryck. Byt skadade däck.

ⓘ Blinkar

Systemfel
Signallampen blinkar i ungefär en minut och lyser sedan kontinuerligt.

Om däcktrycket är korrekt, slå av och på tändningen igen. Kalibrera om indikeringen för däcktrycksförlust »» sidan 303. Om felet kvarstår behöver du kontakta en specialiserad verkstad.

När tändningen slås på tänds flera varnings- och signallampor i några sekunder när systemet gör ett funktionstest. Lamporna slocknar efter några sekunder.

⚠ VARNING

Observera säkerhetsvarningarna »» ⓘ i Signal- och varningslampor på sidan 82.

Indikering för däcktrycksövervakning



Bild 212 Instrumentpanel: varning för däcktrycksförlust.

Däcktrycksövervakningen jämför de olika hastigheterna för varje hjul och därmed deras dynamiska radier med hjälp av ABS-sensorer.

Om rullningsomkretsen för ett eller flera hjul har ändrats kommer däcktrycksövervakningen visa detta på instrumentpanelen med en varningslampa och en varning till föraren» bild 212 . Om det endast är ett däck som berörs kommer dess position på fordonet att indikeras.

⚠ **Tryckförlust: Kontrollera vänster däcktryck!**

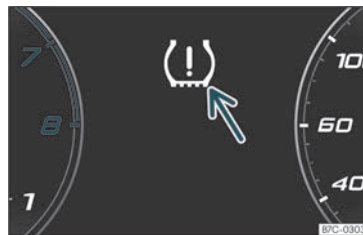
Förändring av löpytan

Hjuldiametern förändras när:

- Däcktrycket ändras manuellt.
- Däcktrycket är otillräckligt.
- Däcket är skadat.
- Bilen är obalanserad på grund av last.
- Hjulen på en axel utsätts för större belastning (t.ex. vid tung last).
- Snökedjor har monterats på bilen.
- Reservhjulet används.
- Hjulet på en axel byts.

Det kan finnas en fördröjning i reaktionen hos däcktrycksövervakningen ⚠ eller så kanske den inte visar någonting alls under vissa förhållanden (t.ex. sportig körning, snötäckta

eller ej asfalterade vägar eller vid användning av snökedjor).

Kalibrera däcktrycksövervakning

Efter att däcktrycket har ändrats eller byte av ett eller flera hjul måste däcktrycksövervakningen kalibreras om. Utför samma procedur när du t.ex. har bytt plats på fram- och bak-hjulen.

- Slå på tändningen.
- Spara det nya däcktrycket i infotainment-systemet: Funktionsknapp  > **INSTÄLLNINGAR** > **Däck**» sidan 87 .

Under körning kalibrerar systemet automatiskt däcktrycket som givits av föraren och de monterade hjulen. Efter en lång färd med varierade hastigheter samlas de programmerade värdena in och övervakas.

Om hjulen är under tung belastning måste däcktrycket ökas till det totala rekommenderade trycket före kalibrering» bild 209 .

⚠ VARNING

Om däcken har olika tryck eller för lågt tryck kan ett däck skadas, vilket kan leda till att kontrollen över fordonet förloras och till allvarliga eller dödliga olyckor.

- Om lampan ⚠ tänds ska hastigheten sänkas omedelbart och plötsliga manövrar och plötslig inbromsning undvikas. Stanna när

det är möjligt och kontrollera däckens tryck och status.

- Däcktrycksövervakningssystemet fungerar endast korrekt om alla däcken är pumpade till korrekt tryck när de är kalla.
- Om ett däck inte har punkterats behöver det inte bytas omedelbart. Kör till närmaste specialiserade verkstad i måttlig hastighet och låt kontrollera och pumpa däcken till korrekt tryck.

Observera

- När man kör med nya däck för första gången i hög hastighet kan de expandera en aning, vilket kan ge upphov till en däcktrycksvarning.
- Om ett överdrivet lågt tryck upptäckts när tändningen är på hörs en ljudvarning. I händelse av fel på systemet hörs en ljudvarning.
- Vid körning på grusväg under lång tid eller med en sportig körstil kan TPMS inaktiveras tillfälligt. Signallampan indikerar fel men släcks när vägförhållandena eller körstilen förändras.
- Förlita dig inte enbart på däcktrycksövervakningen. Kontrollera däcken regelbundet för att försäkra dig om att däcktrycket är korrekt och att däcken inte är skadade på grund av, punktering, skårar, revor och intryck/bulor. Föremål som fastnat i däcken ska endast tas bort om de inte har trängit igenom däcket.

»

- Däcktrycksövervakningen fungerar inte om det är fel på ESC eller ABS»» sidan 244 .

Reservhjul

Reservhjulets placering och hur det används



Bild 213 | bagagerummet: lastutrymmesgolvs höjt.



Bild 214 | bagagerummet: ta bort subwoofern.

Reservhjulet är placerat under golvsplattan i bagagerummet och sitter monterat med en vingmutter.

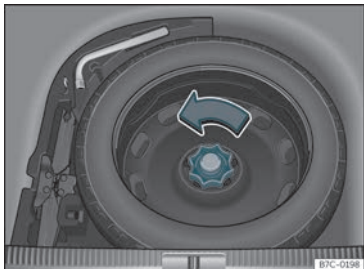
Nödhjulet har utvecklats för att användas korta tidsperioder. Få däck kontrollerat och utbytt så snart som möjligt hos CUPRA specialservice eller en SEAT- auktoriserad servicepartner eller hos en specialiserad verkstad.

Reservhjulet får inte bytas ut mot ett reservhjul från ett annat fordon.

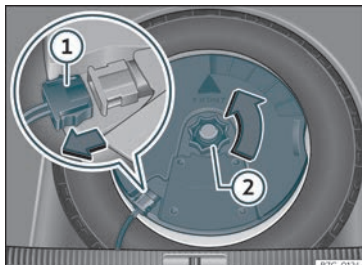
Ta fram reservhjulet

- Lyft upp och håll upp golvsplattan för att ta fram reservhjulet»» sidan 131 .
- Vrid timhjulsreglaget motsols»» bild 213 .
- Ta ut reservhjulet.

Ta ut reservhjulet på bilar med BEATS Audio 10-högtalare (med subwoofer)*

För att ta bort reservhjulet måste du först ta bort subwoofern.

- Lyft och säkra bagageutrymmets golv som beskrivs i»» sidan 131 .
- Koppla loss subwoofers»» bild 214 ① högtalarkabel.
- Vrid låshjulet i motsols riktning»» bild 214 ② .
- Ta bort subwoofershögtalaren och reservhjulet.
- När du sätter tillbaka reservhjulet, placera subwoofern försiktigt på hjulfälgens bas. När detta görs ska spetsen på "FRONT"-pilen på subwoofern peka framåt.
- Återanslut högtalarkabeln och skruva åt låshjulet ordentligt medsols så att subwoofersystemet och hjulet sitter på plats ordentligt.

Kedjor

Av tekniska skäl bör snökedjor inte användas med reservhjulet.

Om du får punktering på ett av framhjulen när du använder snökedjor ska reservhjulet monteras som ett bakhjul. Montera snökedjorna på bakhjulet som du har demonterat och ersätt det punkterade framhjulet med detta hjul.

VARNING

- När du har monterat nödhjulet ska du kontrollera däcktrycket så snart som möjligt . Att inte göra det kan leda till en olycka. Däcktrycket står angivet på baksidan av vänstra dörrkarmen»» bild 209 .
- Kör inte i mer än 80 km/h med reservhjul monterat: Olycksrisk!
- Kör aldrig mer än 200 km med ett reservhjul.
- Undvik kraftig acceleration, hård inbromsning och snabb kurvtagning: olycksrisk!
- Använd aldrig mer än ett reservhjul samtidigt, det kan leda till olyckor.
- Inga andra typer av däck (normala sommar- eller vinterdäck) får sättas på det kompakta tillfälliga reservhjulet.
- Om du kör med reservhjulet kan ACC-systemet stängas av automatiskt under körningen. Slå av systemet när du startar.

Underhåll

Service

Serviceintervall

Servicearbeten och digital underhållsplan

Serviceprotokoll ("Digitalt serviceschema")

Specialåterförsäljare av CUPRA, SEAT-återförsäljare eller en specialiserad verkstad registrerar utförd service i ett centralt system. Tack vare den här omfattande dokumentationen av servicehistoriken kan utförd service reproduceras när som helst. CUPRA rekommenderar att du begär ett serviceprotokoll efter varje service som innehåller alla registreringer av arbeten som utförts.

Om det gäller en ny service ersätts protokollet med ett aktuellt.

Digitalt serviceschema finns inte på vissa marknader. Din specialåterförsäljare av CUPRA eller en SEAT-återförsäljare informerar dig i så fall om hur utförda arbeten dokumenteras.

Servicearbeten

I det digitala underhållsschemat dokumenterar specialåterförsäljaren av CUPRA, SEAT-återförsäljaren eller den specialiserade verkstaden följande information:

- När servicen utfördes.
- Om en viss reparation har rekommenderats, t.ex. byte av bromsbelägg inom kort.
- Om du begärt särskilt underhåll. Servicerådgivaren skriver arbetsordern.
- Komponenter eller vätskor som bytts/fyllts på.
- Datum för nästa service.

Long Life Mobility-garantin gäller till nästa inspektion. Informationen dokumenteras för alla utförda kontroller.

Typen av service och omfattningen kan variera från bil till bil. En specialiserad verkstad kan ge mer information om vilka arbeten som måste utföras på din bil.

VARNING

Om servicearbeten inte utförs eller inte slutförs och om serviceintervallen inte re-spekteras kan bilen bli körodduglig. Det kan i sin tur göra att du blir inblandad i en olycka med allvarliga personskador som följd.

- Se till att reparationer bara utförs av en specialåterförsäljare av CUPRA, en auktoriserad SEAT-återförsäljare eller specialiserad verkstad.

serad SEAT-återförsäljare eller specialiserad verkstad.

VIKTIGT

CUPRA tar inget ansvar för skador på bilen till följd av felaktiga arbeten eller brist på reservdelar.

Observera

Regelbunden service av bilen gör inte bara att den behåller sitt värde utan även till att den fungerar korrekt och är trafiksäker. Därför ska service utföras enligt CUPRAs riktlinjer.

Fast eller flexibla serviceintervall

Service delas in i **oljbytestservice** och **inspektion**. Serviceintervallindikeringen på instrumentpanelens display påminner om nästa service.

Beroende på bilens funktioner, motor och användningsförhållanden kommer antingen **Fast serviceintervall** eller **Flexibelt serviceintervall** gälla för oljbytestservice.

Hur du vet vilken typ av service din bil behöver

- Kontrollera i tabellerna nedan:

Oljebytesservice^{a)}

PR-nummer	Typ av service	Serviceintervall
Q11	Fixed (fast)	Var 5 000:e km eller varje år ^{b)}
Q12		Var 7 500:e km eller varje år ^{b)}
Q13		Var 10 000:e km eller varje år ^{b)}
Q14		Var 15 000:e km eller varje år ^{b)}
Q16	Flexibel	Enligt serviceintervallindikeringen

^{a)} Uppgifterna är baserade på normala användningsförhållanden.

^{b)} Det som inträffar först.

Inspektionsservice^{a)}

Enligt serviceintervallindikeringen

^{a)} Uppgifterna är baserade på normala användningsförhållanden.

Särskilda egenskaper med flexibla serviceintervall

Vid **Flexibelt serviceintervall** måste en oljebytesservice bara utföras när bilen behöver det. För att ta reda på om bilen behöver en sådan måste användningsförhållandena och

ditt körsätt observeras. En viktig faktor för flexibla serviceintervall är att LongLife-olja används istället för vanlig motorolja.

Observera informationen om specifikationer för motorolja enligt VW-standarderna >>> sidan 285.

Om du inte vill tillämpa flexibla serviceintervall kan du välja fasta serviceintervall. Fasta serviceintervall kan dock öka servicekostnaderna. Serviceraådgivaren kan berätta mer.

Visning av serviceintervall

I CUPRA-bilar anges servicedatumet med serviceintervallindikeringen på kombiinstrumentets display >>> sidan 78 eller i menyn **Fordonsinställningar** i infotainmentsystemet >>> sidan 83 >>> sidan 87.

Serviceintervallindikeringen informerar om servicedatum som omfattar byte av motorolja eller inspektion. När det är dags för service kan nödvändiga extraarbeten, t.ex. byte av bromsvätska och tändstift, utföras.

Information om användningsvillkor

Serviceintervallen och -grupperna är vanligtvis baserade på **normal användningsförhållanden**.

Om bilen utsätts för **extrema användningsförhållanden** måste en del av arbetena utföras

ras före nästa service eller mellan serviceintervallen.

Extrema användningsförhållanden omfattar:

- användning av bränsle med hög svavelhalt
- ofta korta resor
- bilen får gå på tomgång under längre perioder, t.ex. i taxibilar
- användning av bilen i områden med mycket damm
- ofta körning med släp (beroende på utrustning)
- användning av bilen i situationer med mycket trafik och många stopp (t.ex. i stads trafik)
- att huvudsakligen köra på vintern.

Detta gäller särskilt följande delar (beroende på utrustning):

- Damm- och pollenfilter
- Air Care-allergenfilter
- Luftfilter
- Kamkedja
- Partikelfilter
- Motorolja

Serviceraådgivaren på din specialiserade verkstad upplyser dig gärna om behovet av servicearbeten mellan de normala »

serviceintervallen med tanke på bilens användningsförhållanden.

VARNING

Om servicearbeten inte utförs eller inte slutförs och om serviceintervallen inte spektteras kan bilen bli körodduglig. Det kan i sin tur göra att du blir inblandad i en olycka med allvarliga personskador som följd.

- Se till att reparationer bara utförs av en specialåterförsäljare av CUPRA, en auktoriserad SEAT-återförsäljare eller specialiserad verkstad.

VIKTIGT

CUPRA tar inget ansvar för skador på bilen till följd av felaktiga arbeten eller brist på reservdelar.

Serviceomfattning

Servicen omfattar alla **underhållsarbeten** som krävs för att bilen ska vara säker och fungera felfritt (**beroende på bilens användningsförhållanden och funktioner**, såsom motor, växellåda eller driftvätskor). Underhållstjänsterna delas in i *inspektion* och *genomgång*. Mer information om nödvändiga arbeten får du av:

- Din CUPRA-återförsäljare
- Din SEAT-återförsäljare

- Din specialiserade verkstad

Av tekniska skäl (kontinuerlig utveckling av komponenter) kan serviceseten variera. Specialåterförsäljare av CUPRA, SEAT-återförsäljare eller specialiserad verkstad har alltid uppdaterad information om alla ändringar som görs.

Ytterligare serviceerbjudanden

Godkända reservdelar

SEAT-originaldelar är särskilt anpassade för bilmodellen och är godkända av SEAT, med särskild betoning på säkerheten. De här delarna motsvarar tillverkarens krav exakt när det gäller form, mått noggrannhet och material. SEAT-originaldelar är särskilt anpassade för din bil. Därför rekommenderar vi att SEAT-originaldelar alltid används. SEAT tar inget ansvar för säkerheten eller lämpligheten hos delar från andra tillverkare.

Godkända reservdelar

Godkända reservdelar som uppfyller tillverkarens krav är en ytterligare tjänst där hela satser kan bytas som generator, växellåda, huvuden, styrdon, elektriska komponenter etc.

Dessa reservdelar är **godkända reservdelar** och motsvarar fabrikstillverkade delar som också är godkända reservdelar.

Originaltillbehör

Vi rekommenderar att du endast använder CUPRA originaltillbehör och CUPRA-godkända tillbehör till din bil. Tillförlitligheten, säkerheten och lämpligheten hos de här tillbehören kan noggrant kontrollerats för den här biltypen. CUPRA tar inget ansvar för säkerheten eller lämpligheten hos delar från andra tillverkare.

Mobility Service (Service Mobility)

När du köper en CUPRA kan du dra nytta av fördelarna med CUPRA Mobility Service.

De första två åren efter köpet täcks din nya CUPRA automatiskt av CUPRA Mobility Service utan extra kostnad.

Om du vill fortsätta att använda den här servicen efter det kan du förlänga Mobility Service så länge som rekommenderad inspektions- och underhållsservice utförs hos CUPRA specialservice eller en SEAT-auktoriserad servicepartner.

Om din CUPRA får stopp pga. fel eller en olycka hjälper vår assistansservice dig på plats.

Observera att Mobility Service varierar beroende på landet som bilen köpts i. Fråga din specialåterförsäljare av CUPRA, en SEAT-återförsäljare eller gå in på CUPRAs webbplats för att få mer information.

Garanti

Garanti om felfri drift

CUPRA specialservice eller en SEAT-auktoriserad servicepartner garanterar att nya bilar är i perfekt skick. Kontrollera garantivillkoren i köpavtalet eller i tilläggsdokumentationen från teknisk service. Mer information kan fås av CUPRA specialservice eller SEAT-auktoriserad servicepartner.

Underhålla bilen

Rengöring och underhåll

Grundläggande råd

Regelbunden och försiktig vård hjälper till att upprätthålla din bils värde. Detta kan även vara ett krav för att garantin ska gälla vid rost och lackdefekter.

Specialiserade verkstäder har nödvändiga bilvårdsprodukter. Följ anvisningarna på förpackningen.

VARNING

- Rengöringsprodukter och annat material som används för vård av bilen kan vara hälsofarligt om det används på fel sätt.
- Förvara alltid produkterna på en säker plats, utom räckhåll för barn. Förgiftningsrisk!

Miljövård

- Välj bilvårdsprodukter som är miljövänliga.
- Avfall från bilvårdsprodukter ska inte kasseras tillsammans med vanligt hushållsavfall.

Tvätta bilen

Ju längre du väntar med att tvätta bilen, t.ex. om det finns insektsrester, fågelspillning, kåda eller vägsalt på bilen, desto större skador kan orsakas på ytan. Höga temperaturer, t.ex. starkt solljus, förvärrar skadan ytterligare.

Mjuka upp smutsen med mycket vatten innan du tvättar bilen.

Använd mycket vatten och en mikrofibertrasa för att ta bort intorkad smuts som insekter, fågelspillning och kåda.

Tvätta underredet när vägarna inte längre saltas på våren.

Högtryckstvätt

När du tvättar bilen med en högtryckstvätt ska du alltid följa utrustningens instruktionsbok. Detta gäller särskilt för drifttryck och sprutavstånd. Rikta inte strålen direkt mot sidorutornas gummitätningar, dörrar, kåpor eller panoramasolluckan*. Detta gäller även däck, gummislangar, ljudisolering, sensorer* eller kamerainser*. Håll ett avstånd på minst 40 cm.

Ta inte bort snö och is med högtryckstvätt.

Använd inte ett munstycke som sprutar ut vatten i en riktad stråle eller en som har en roterande stråle för att få bort smuts.

Vattentemperaturen får inte överstiga 60 °C. »

Automatiska biltvättar

Skölj bilen innan du startar biltvätten.

Se till att rutorna och panoramasolluckan* är stängda och att vindrutetorkarna är inaktiverade. Observera anvisningarna för biltvätten, särskilt om bilen har avtagbara delar.

Använd helst biltvättar utan borstar.

Tvätta bilen för hand

Tvätta bilen uppifrån och ned med en mjuk svamp eller en borste. Använd bara rengöringsmedel utan lösningsmedel.

Tvätta bilar med matt lack för hand

Ta först bort grovt damm och grov smuts för att inte skada bilen när den tvättas. Ta bort insektsrester, fett och fingeravtryck med ett specialmedel på matt lack.

Lägg på medlet med en mikrofibertrasa. Tryck inte för hårt eftersom lacken annars kan skadas.

Skölj med mycket vatten. Tvätta sedan med ett neutralt medel och en mjuk mikrofibertrasa.

Skölj med mycket vatten igen och låt torka. Torka bort vattenspår med en skinntrasa.

⚠ VARNING

- Tvätta bara bilen när tändningen är avslagen eller enligt anvisningarna till biltvätten. Olycksrisk!
- Vid rengöring av underredet och hjulhusens insida ska du tänka på att skydda dig mot vassa eller spetsiga metalldelar. Risk för skärskador!
- Efter rengöringen kan det hända att bromsarna reagerar långsammare på grund av fukt, eller på vintern på grund av is på bromsskivor och bromsbelägg. Olycksrisk! I detta fall bör bromsarna torkas genom att trycka ner bromspedalen flera gånger.

ⓘ VIKTIGT

- Innan fordonet tvättas i en automatisk biltvätt ska ytterbackspeglarna dras in för att förhindra att de skadas. Elektriska ytterbackspeglar måste alltid fällas in/ut elektriskt!
- Tvätta inte bilen i direkt solljus. Risk för skador på lacken!
- Använd inte svampar, slipande hushållssvampar eller liknande för att torka bort insektsrester. Risk för skador på ytan!
- Bilardelar med matt lack:
 - Använd inte polermedel eller hårdvax. Risk för skador på ytan!
 - Välj inte tvättprogram som omfattar vax. Den matta lackens utseende kan påverkas.

- Fäst inte dekalering eller magneter på delar med matt lack eftersom lacken kan skadas när de tas bort.

🌿 Miljövärd

Bilen bör endast tvättas i särskilda tvättbås. Dessa platser förhindrar att oljehaltigt vatten rinner ned i det allmänna avloppssystemet.

Anvisningar för rengöring och underhåll

I följande tabeller kan du läsa om rengöring och underhåll av enskilda komponenter på bilen. Dessa anvisningar är endast rekommendationer. Besök en specialiserad verkstad om du har frågor eller angående delar som inte anges här. Följ de allmänna anvisningarna »» ⚠ i Var särskilt försiktig med... på sidan 314.

Rengöra exteriören

Vindrutetorkare

Problem	Lösning
Smuts	Mjuk trasa med torkare

Strålkastare/baklyktor

Problem	Lösning
Smuts	Mjuk svamp med neutral såplösning ^{a)}

^{a)} Neutral såplösning: max. två matskedar i 1 liter vatten

Sensorer/kameralinser

Problem	Lösning
Smuts	<i>Sensorer:</i> Mjuk trasa med rengöringsmedel utan lösningsmedel <i>Kameralinser:</i> Mjuk trasa med rengöringsmedel utan alkohol
Snö/is	Borste/antifrostspray utan lösningsmedel

Hjul

Problem	Lösning
Frostskyddssalt	Vatten
Bromsdamm	Särskild syrafri rengöringsprodukt

Avgasrör

Problem	Lösning
Frostskyddssalt	Vatten om stålrengöringsmedel behövs

Kapslar/fälgar

Problem	Lösning
Smuts	Neutral såplösning ^{a)} , om stålrengöringsmedel behövs

^{a)} Neutral såplösning: max. två matskedar i 1 liter vatten

Lack

Problem	Lösning
Defekter i lacken	Kontrollera lackens färgkod hos en auktoriserad verkstad och bättra med en särskild pensel
Utspillt bränsle	Skölj genast med vatten
Rost	Lägg på rostborttagningsmedel och sedan hårdvax. Kontakta en specialiserad verkstad om du har frågor
Korrosion	Låt en specialiserad verkstad ta hand om detta
Vattendroppar bildas inte på ren lack	Underhåll med hårdvax (minst 2 gånger om året)
Ingen glans trots korrekt underhåll/lack	Behandla med lämpligt vax och lägg sedan på lackskyddsmedel om vaxet inte innehåller sådant
Smuts som insektsrester, fågelbajs, sav, vägsalt	Mjuka genast upp med vatten och torka bort med en mikrofibertrasa

Problem	Lösning
Fettbaserad smuts, t.ex. smink eller solskyddsmedel	Torka genast bort med en neutral såplösning ^{a)} och en mjuk trasa

^{a)} Neutral såplösning: max. två matskedar i 1 liter vatten

Kolfiberdelar

Problem	Lösning
Smuts	Rengör på samma sätt som lackade delar»» sidan 309

Dekorlister

Problem	Lösning
Smuts	Mjuk svamp med neutral såplösning ^{a)}

^{a)} Neutral såplösning: max. två matskedar i 1 liter vatten

Invändig rengöring

Rutor

Problem	Lösning
Smuts	Spraya med fönsterputsmedel och torka med en trasa »»

Kapslar/fälgar

Problem	Lösning
Smuts	Neutral såplösning ^{a)}

^{a)} Neutral såplösning: max. två matskedar i 1 liter vatten

Plastdelar

Problem	Lösning
Smuts	Fuktig trasa
Intorkad smuts	Neutral såplösning ^{a)} , helst plastrengöringsmedel utan lösningsmedel

^{a)} Neutral såplösning: max. två matskedar i 1 liter vatten

Display/instrumentpanel

Problem	Lösning
Smuts	Mjuk trasa med rengöringsmedel för LCD-skärmar

Kontrollpaneler

Problem	Lösning
Smuts	Mjuk borste, sedan mjuk trasa med neutral såplösning ^{a)}

^{a)} Neutral såplösning: max. två matskedar i 1 liter vatten

Säkerhetsbälten

Problem	Lösning
Smuts	Neutral såplösning ^{a)} , låt torka innan de rullas in

^{a)} Neutral såplösning: max. två matskedar i 1 liter vatten

Textil, konstläder, Alcantara

Problem	Lösning
Smutspartiklar som fastnat på ytor	Dammsugare
Vattenbaserad smuts som kaffe, te, blod etc.	Absorberande trasa och neutral såplösning ^{a)}
Fettbaserad smuts som olja, smink etc.	Lägg på neutral såplösning ^{a)} . Sug upp upplöst fett och färg med en absorberande trasa om ytan måste behandlas med vatten efteråt
Särskild smuts som bläck, nagellack, färgfläckar, skokräm etc.	Fläckborttagning: torka med en absorberande trasa och lägg på neutral såplösning om det behövs ^{a)}

^{a)} Neutral såplösning: max. två matskedar i 1 liter vatten

Äkta läder

Problem	Lösning
Ny smuts	Bomullstrasa och neutral såplösning ^{a)}

Problem	Lösning
Vattenbaserad smuts som kaffe, te, blod etc.	Nya fläckar: absorberande trasa Intorkade fläckar: fläckborttagningsmedel för läder
Fettbaserad smuts som olja, smink etc.	Nya fläckar: absorberande trasa och fläckborttagningsmedel för läder Intorkade fläckar: fettupplösningsspray
Särskild smuts som bläck, nagellack, färgfläckar, skokräm etc.	Fläckborttagningsmedel för läder
Skötsel	Applicera konserveringsmedel regelbundet för att skydda mot solljus. Använd färgskyddsmedel om det behövs

^{a)} Neutral såplösning: max. två matskedar i 1 liter vatten

Kolfiberdelar

Problem	Lösning
Smuts	Rengör som plastdelar

Var särskilt försiktig med...

Strålkastare/baklyktor

- Rengör inte strålkastare/baklyktor med en torr trasa eller svamp.

- Använd inte rengöringsprodukter som innehåller alkohol. Risk för sprickor!

Hjul

- Använd inte lackvax eller andra produkter med slipande egenskaper.
- Om det skyddande ytskiktet hos fälgens lack har blivit skadat av stenskott, repor och liknande, ska skadan repareras med detsamma.

Kameralinser

- Använd aldrig hett eller varmt vatten för att avlägsna snö eller is från kameraobjektiven. Risk för att linsen spricker!
- Använd inte slipande medel eller alkohol för att rengöra linsen. Risk för repor och sprickor!

Rutor

- Använd endast en plastskrapa för att ta bort snö och is från rutor och ytterbackspegel. För att undvika repor ska skrapan endast användas i en riktning och inte föras fram och tillbaka.
- Använd aldrig varmvatten eller hett vatten för att ta bort snö eller is från fönster och ytterbackspegel. Risk för att fönstren spricker!
- Fäst inga dekaler på värmeslingorna i bakrutan eftersom de kan skadas.

Kapslar/fälgar

- Använd inte rengöringsmedel eller krombaserade rengöringsmedel.

Lack

- Bilen måste vara helt ren innan vax eller bilvårdsprodukter appliceras. Risk för repor!
- Applicera inte vax eller bilvårdsprodukter i direkt solljus. Risk för skador på lacken!
- Rostfläckar får inte gnidas bort. Risk för skador på lacken!
- Ta bort smink och solskyddsmedel omedelbart. Risk för skador på lacken!

Display/instrumentpanel

- Skärmar, instrumentpanelen och panelen runt om får inte torrorkas. Risk för repor!
- Se till att instrumentpanelen är avstängd och har svalnat innan den rengörs.
- Se till att vätska inte rinner in mellan instrumentpanelen och panelen. Risk för skador!

Kontrollpaneler

- Se till att vätska inte kommer in i kontrollpanelerna. Risk för skador!

Säkerhetsbälten

- Montera inte ur säkerhetsbältena för att rengöra dem.
- Säkerhetsbältena med tillhörande delar får aldrig rengöras med kemiska produkter. Inte heller får de komma i kontakt med frätande

vätskor, lösningsmedel eller vassa föremål. Risk för skador på textilmaterialet!

- Om du upptäcker skador på bältestyget, beslagen, bältesupprullaren eller spännet måste bältet bytas ut av en specialiserad verkstad.

Tyg/konstläder/Alcantara-läder

- Använd inte läderrengöring, lösningsmedel, polermedel av vax, skokräm, fläckborttagningsmedel eller liknande produkter på konstläder/Alcantara.
- Om fläcken är svår att få bort kan du lämna in bilen på en specialiserad verkstad. På så sätt förhindrar du skador.
- Använd inte ångtvätt, borstar, hårda svampar etc. för att rengöra.
- Slå inte på sätesvärmerna* för att torka sätena.
- Vassa föremål på kläder, t.ex. dragkedjor, nitar eller bälten, kan skada ytan.
- Öppna t.ex. kardborreband på kläder kan skada sätenas klädsel. Se till att kardborreband är stängda.

Äkta läder

- Använd inte lösningsmedel, polermedel av vax, fläckborttagningsmedel eller liknande produkter på läder.
- Vassa föremål på kläder, t.ex. dragkedjor, nitar eller bälten, kan skada ytan. »

- Använd inte ångtvätt, borstar, hårda svampar etc. för att rengöra.
- Slå inte på sätesvärmnen* för att torka sätena.
- Undvik att utsätta lädret för direkt solljus under längre perioder, eftersom det annars kan blekna. Om bilen lämnas i starkt solljus under en längre tid är det bäst att täcka över lädret.

VARNING

Använd inte vattenavvisande beläggningar på vindrutan. Sikten kan försämrats t.ex. vid dimma, mörker eller när solen står lågt. Olycksrisk! Sådana beläggningar kan även göra att vindrutetorkarna avger ljud.

Observera

- Det blir enklare att ta bort insektsrester om lacken förbehandlas.
- Regelbunden vård kan förebygga rost.

Ställa av bilen

Kontakta en kvalificerad verkstad om du inte ska använda bilen under en längre tid. De informerar dig gärna om nödvändiga åtgärder som korrosionsskydd, service och förvaring.

Observera även anvisningarna om bilens batteri»» sidan 291.

Tillbehör till och modifieringar av fordonet

Tillbehör, reservdelar och reparationsarbeten

Inledning

Fråga alltid din försäljare eller specialiserade affär om råd innan du köper tillbehör och reservdelar.

Ditt fordon är konstruerat för att erbjuda aktiv och passiv säkerhet med hög standard. Av denna anledning rekommenderar vi att du frågar CUPRA specialservice eller en SEAT-aktiverad servicepartner innan du monterar tillbehör eller reservdelar. Din auktoriserade servicepartner har den senaste informationen från tillverkare kan rekommendera tillbehör och reservdelar som passar dina behov. De kan även svara på eventuella frågor om officiella bestämmelser.

Vi rekommenderar att du endast använder godkända **CUPRA-tillbehör** och **originaldelar från CUPRA®**. CUPRA specialservice eller SEAT-aktiverade servicepartners har den erfarenhet och de medel som krävs för att säkerställa att delar monteras korrekt och professionellt.

All **eftermonterad utrustning** som har en direkt påverkan på fordonet och/eller dess körförmåga (t.ex. farthållaren **eller elektroniskt styrd upphängning**) måste godkännas för användning i ditt fordon och vara e-märkta (EU:s godkännandesymbol).

Om **några ytterligare elektriska enheter** som inte styr över själva fordonet monteras (t.ex. kylbox, bärbar dator eller ventilationsfläkt) måste dessa vara **CE**-märkta (EU:s förklaring om överensstämmelse för tillverkare).

VARNING

Tillbehör, t.ex. telefonhållare eller dryckeshållare, bör aldrig monteras på skydden för eller inom arbetsradien för krockkuddar. I annat fall finns det risk för personskada om krockkudden utlöses vid en olycka.

Tekniska ändringar

Ändringar måste alltid utföras enligt våra specifikationer.

Ej godkända ändringar på elektroniska komponenter, programvara, ledningar eller dataöverföring i bilen kan orsaka fel. På grund av sättet som de elektroniska komponenterna är sammanlänkade i nätverk, kan andra indirekta system påverkas av felan. Detta kan allvarligt nedsätta säkerheten, leda till överdrivet slitage på komponenter och även göra fordonets registreringshandlingar ogiltiga.

Din specialförsäljare av CUPRA eller SEAT-återförsäljare kan inte hållas ansvarig för skador som orsakas av ändringar och/eller arbete som utförts inkorrekt.

Vi rekommenderar därför att allt arbete utförs av CUPRA specialservice eller en SEAT- auktoriserad servicepartner med **originaldelar från CUPRA®**.

VARNING

Felaktigt utförda ändringar eller annat arbete på din bil kan leda till funktionsstörningar och orsaka olyckor.

Radiotelefoner och kontorsutrustning

Radiosändare (fast installation)

Alla eftermonteringar av radiosändare i fordonet måste godkännas i förväg. CUPRA godkänner vanligtvis installationer i fordon av godkända typer av radiosändare under följande förutsättningar:

- Antennen har installerats korrekt.
- Antennen har installerats utvändigt på fordonet (och skyddade kablar används med icke-reflekterande antenntillbehör).
- Den effektiva sändareffekten överskrider inte 10 W vid antennenbasen.

CUPRA specialservice eller en SEAT- auktoriserad servicepartner eller specialiserade

verkstäder kan informera dig om alternativ för att installera och använda radiosändare med *högre* sändareffekt.

Mobila radiosändare

Kommersiella mobiltelefoner eller radioutrustning kan störa elektronisk utrustning i bilen och orsaka funktionsstörningar. Detta kan bero på:

- Utvändig antenn saknas.
- Utvändig antenn har installerats felaktigt.
- Sändareffekt större än 10 W.

Därför bör du inte använda mobiltelefoner eller bärbar radioutrustning *inuti fordonet* utan en korrekt installerad utvändig antenn >>> .

Observera även att utrustningens maxräckvidd endast kan uppnås med en *utvändig* antenn.

Företagsutrustning

Eftermontering av företagsutrustning eller privat utrustning i fordonet är tillåtet, under förutsättningen att utrustningen inte påverkar förarens kontroll över fordonet och att denna utrustning är CE-märkt. All eftermonterad utrustning som kan påverka förarens kontroll över fordonet måste ha ett typgodkännande för ditt fordon och e-märket.

VARNING

Mobiltelefoner eller radioutrustning som används inuti fordonet utan en korrekt installerad utvändig antenn kan skapa för starka magnetfält som kan orsaka hälsofara.

Observera

- Eftermontering av elektrisk eller elektronisk utrustning i fordonet påverkar licensen och kan leda till ett tillbakadragande av fordonets registreringsdokumentation under vissa förhållanden.
- Använd instruktionsboken till mobiltelefonen/radion.

Information till användaren

Information till användaren

Information som lagras i styrdonen

Lagring av krockdata (Event Data Recorder)

Din bil har krockminne (EDR).

Krockminnet registrerar data vid lätta eller allvarliga olyckor. Dessa data används som hjälpmedel för att analysera hur olika fordonsystem betett sig.

Krockminnet registrerar dynamiska kördata och data från skyddssystem under en avgränsad tid (normalt 10 sekunder eller mindre) såsom:

- Hur olika fordon arbetat.
- Om föraren och passagerarna använt sina säkerhetsbälten.
- Hur hårt gas- eller bromspedalen trampats ned.
- Bilens hastighet.

Dessa data ger bättre förståelse för omständigheterna vid olyckan.

Data från förarhjälpssystemen registreras också. Detta innefattar data såsom om systemen var inaktiva eller aktiva och om en sådan åtgärd inverkade på bilens kördynamik, ändrade dess bana i tidigare nämnda situationer, acceleration eller retardation av bilen.

Beroende på fordonsutrustning innefattar detta data från system som:

- Adaptiv farthållare, ACC (Adaptive Cruise Control)
- Nödbromsassistent (Front Assist).
- Park Pilot-system
- Parkeringsassistent (Park Assist).
- Lane Assist

EDR-data registreras endast i specifika olycksituationer. Inga data registreras under normala körförhållanden.

Inga ljud- eller videodata i eller utanför bilen registreras. Personuppgifter som namn, ålder eller kön registreras aldrig. Däremot kan tredje part (t.ex. åklagare) sammanlänka EDR-data med andra datakällor och skapa en personlig referens vid en olycksutredning.

För att läsa EDR-data är det nödvändigt att använda (förutsatt att det är tillåtet) bilens ODB-gränssnitt ("On Board Diagnos") medan bilen är påslagen.

CUPRA har inte tillgång till EDR-data om inte ägaren (eller den som hyr bilen vid "leasing") ger sitt samtycke till det. Det kan förekomma undantag från detta beroende på rättsliga eller avtalsmässiga omständigheter.

På grund av rättsliga krav på säkerhetsrelaterade produkter får CUPRA använda EDR-data för fältundersökningar och för att förbättra fordonsystemet. Alla data som samlas in i forskningssyfte hanteras anonymt (med andra ord görs inga kopplingar till bilen eller dess ägare/leasingtagare).

Övrig viktig information

Miljökompatibilitet

Miljöskyddet är en hög prioritet i utvecklingen, materialvalet och tillverkningen av din nya CUPRA.

Konstruktiva åtgärder för att uppmuntra återvinning

- Förband och anslutningar konstruerade för enkel demontering.
- Modulär konstruktion som underlättar demontering.
- Ökad användning av en enda sorts material.

- Plastdelar och elastomerer är märkta enligt ISO 1043, ISO 11469 och ISO 1629.

Materialval

- Användning av återvunnet material.
- Användning av kompatibla plaster i delar vars komponenter är svåra att separera.
- Användning av återvunna material och/eller material hämtade från förnyelsebara källor.
- Begränsning av flyktiga ämnen, inklusive aromer, i plastmaterial.
- Användning av CFC-fria kylvätskor.

Förbud mot tungmetaller, med undantag av det som föreskrivs i lagen (Bilaga II till ELV-direktivet 2000/53/EC): Kadmium, bly, kvicksilver, krom VI.

Tillverkningsmetoder

- Minskad mängd tinner i skyddsvaxet för hålrum.
- Användning av plastfilm som transport-skydd.
- Användning av lösningsmedelsfria häftmedel.
- Användning av CFC-fria kylvätskor i kylar-systemen.
- Återvinning och energiåtervinning av rester (RDF).
- Förbättrad kvalitet på avloppsvattnet.

- Användning av system för återvinning av restvärme (termisk återvinning, entalpihjul etc.).
- Användning av vattenbaserade färger.

Återvinning av elektriska eller elektroniska enheter

Alla elektriska och elektroniska enheter (EED) som inte är permanent monterade i bilen måste markeras med följande symbol:



Denna symbol visar att EED inte får kasseras som hushållsavfall utan genom selektiv avfallsinsamling.

Information om EU-direktiv 2014/53/EU

Förenklad EU-försäkran om överensstämmelse

Det finns olika radioenheter i din bil. Tillverkarna av dessa enheter försäkrar att de uppfyller direktivet 2014/53/EU där detta krävs enligt lag.

En komplett EU-försäkran om överensstämmelse finns på följande adress:

www.cupraofficial.com



Tillverkarnas adresser

Enligt direktiv 2014/53/EU måste alla relevanta komponenter omfatta tillverkarens adress.

Adresser till tillverkare av komponenter som är för små för eller vars konstruktion inte tillåter en adresstikett anges nedan, om detta krävs enligt lag:

Radioutrustning installerad i bilen	Tillverkarnas adresser
Fjärrnyckel	Della KGaA Hueck & Co. Rixbecker Straße 75 59552 Lippstadt, GERMANY
Fjärrkontroll med radiofrekvens (tillsatsvärmarer)	Digades GmbH Außere Weberstraße 20 02763 Zittau, TYSKLAND
Sändarmottagare (oberoende uppvärmning)	ADC Automotive Distance Control Systems GmbH Peter-Dornier-Sträße 10 88131 Lindau, TYSKLAND
Radarsensorer för förarstödsystem	Robert Bosch GmbH Postfach 16 61 71226 Leonberg, TYSKLAND

Frekvensband, sändningseffekt

Radioutrustning ^{a)}	Frekvensband	Max. sändningseffekt	Gäller modeller
Fjärrkontrollens radiofrekvens (bil)	433,05–434,78 MHz	10 mW (ERP)	Alla CUPRA-modeller
	433,05–434,79 MHz	10 mW	
	434,42 MHz	32 µW	
Fjärrkontroll med radiofrekvens (tillsatsvärmare)	868,7–869,2 MHz (869,0 MHz)	25 mW	Formentor
Sändarmottagare (oberoende uppvärmning)	868,7–869,2 MHz (869,0 MHz)	23,5 mW	Formentor
Bluetooth	2400–2483,5 MHz	10 dBm	Alla CUPRA-modeller
Anslutning till bilens utvändiga antenn	GSM 900: 880–915 MHz	33 dBm	Leon, Formentor
	GSM 1800: 1710–1785 MHz	30 dBm	
	WCDMA FDD I: 1920–1980 MHz	21 dBm	
	WCDMA FDD III: 1710–1785 MHz	21 dBm	
	WCDMA FDD VIII: 880–915MHz	21 dBm	
	LTE FDD1: 1920–1980 MHz	23 dBm	
	LTE FDD3: 1710–1785 MHz	23 dBm	
	LTE FDD7: 2500–2570 MHz	23 dBm	
	LTE FDD8: 880–915 MHz	23 dBm	
LTE FDD20: 832–862 MHz	23 dBm		
Trådlös hotspot	2400–2483,5 MHz	10 dBm	Alla CUPRA-modeller
Keyless Access	434,42 MHz	32 µW	Alla CUPRA-modeller

Information till användaren

Radioutrustning ^{a)}	Frekvensband	Max. sändningseffekt	Gäller modeller
Radarsensorer för förarstödsystem	76 GHz–77 GHz	28,2 dBm	Leon, Formentor
		35,0 dBm	Ateca
Trådlös laddning	24050–24250 MHz	20 dBm	Ateca
	110–120 kHz	10 W	Ateca
Instrumentpanel	111–120 kHz	10 W	Leon, Formentor
	125 kHz	40 dBμA/m	Alla CUPRA-modeller
Online Connectivity Unit	EGSM900: 880–915 MHz	33 dBm	Alla CUPRA-modeller
	DCS1800: 1710–1785 MHz	31 dBm	
	UMTS FDD 1: 1920–1980 MHz	24 dBm	
	UMTS FDD 3: 1710–1785 MHz	24 dBm	
	UMTS FDD 8: 880–915 MHz	24 dBm	
	E-UTRA FDD 1: 1920–1980 MHz	23,5 dBm	
	E-UTRA FDD 3: 1710–1785 MHz	23,0 dBm	
	E-UTRA FDD 7: 2500–2570 MHz	23,5 dBm	
	E-UTRA FDD 8: 880–915 MHz	23,0 dBm	
	E-UTRA FDD 20: 832–862 MHz	23,5 dBm	
E-UTRA FDD 28: 703–748 MHz	23,0 dBm		

^{a)} Användning av radioteknik kan vara begränsad, förbjuden eller bara tillåten i vissa fall i vissa europeiska länder.

Härmed försäkrar Molex CVS Dabendorf GmbH att denna typ av radioutrustning LTE-MBC-EU2 överensstämmer med direktiv 2014/53/EU. Den fullständiga texten till EU-

försäkran om överensstämmelse finns på följande webbadress:

<http://www.molex.com/doc>

Tekniska data

Information om tekniska data

Viktig information

Inledning

Värdena som anges i tekniska data kan skilja sig beroende på extrautrustning eller modell samt för specialfordon och utrustning i vissa länder.

Informationen i den officiella fordonsdokumentationen har alltid företräde framför dessa data.

Förkortningar som används i avsnittet Tekniska data

kW	Kilowatt, mått på motoreffekt.
hk	Pferdestärke (hästkrafter), tidigare använt som beteckning för motoreffekt.
v/min	Varv per minut – motorvarvtal.
Nm	Newtonmeter, enhet för vridmoment.
CZ	Cetantal, indikation på dieselbränslets tändvillighet.
RON	Researchoktantal, indikation på bensinens knockmotstånd.

Fordonsidentifikationsdata

Chassinummer

Chassinumret kan ses på följande platser:

- I infotainmentsystemet via knappen  > **INSTÄLLNINGAR > Service > Chassinummer.**
- På dekalen med fordonsdata.
- Under vindrutan.
- Till höger i motorrummet.

Typskylt

Typskylten sitter på högra sidans dörrkarm. Bilar till vissa exportländer har ingen typskylt.

Bränsleförbrukning

De godkända förbrukningsvärdena har erhållits från mätningar som har utförts av godkända EU-laboratorier enligt gällande lagstiftning (för mer information, se Europeiska unionens publikationsbyrå på webbplatsen EUR-Lex: © Europeiska unionen, <http://eur-lex.europa.eu/>) och gäller för de angivna fordonsegenskaper.

Värdena som gäller bränsleförbrukningen och CO₂-utsläpp anges i dokumentationen som följer med vid köpet av fordonet.

Bränsleförbrukningen och CO₂-utsläpp kan variera beroende på utrustning/funktioner på varje enskilt fordon samt körsätt, väglag, trafikförhållanden, miljöförhållanden, last och antalet passagerare.

Påfyllningskapacitet

Tanknivå

55 l, 8,5 l reserv

Kapaciteten hos spolarvätskebehållaren

ca 3 liter

Vikter

Last på taket

Den maximala godkända lasten på taket till din bil är 75 kg.

Egenvikt, totalvikt, axeltryck

Bilens egenvikt med förare (75 kg) har beräknats enligt standarden (EU) 1230/2012. Extrautrustning kan höja egenvikten, vilket innebär att den möjliga lasten minskar proportionerligt.

Släpvagnsvikt

Maximalt tillåten dragstångsbelastning på dragkulan är **88 kg**.

VARNING

Det angivna värdet för högsta tillåtna vikt får inte överskridas. Risk för olycka och skador!

Motorspecifikationer

	2,0 TSI start-stopp
Uteffekt i kW (PS) vid v/min	221 (300)/5300–6500
Maximalt vridmoment (Nm vid v/min)	400/2000–5300
Antal cylindrar/slagvolym (cm ³)	4/1984
Bränsle	Bensin med 98 oktan/bensin med 95 oktan (med en mindre effektförlust) ROZ
Växellåda	DSG 4Drive
Topphastighet (km/h)	245 (6)
Acceleration från 0–100 km/h (sekunder)	4,9
Maximal tillåten vikt (kg)	2170

Mått.



Bild 215 Dimensioner och vinklar.

B7C-0282

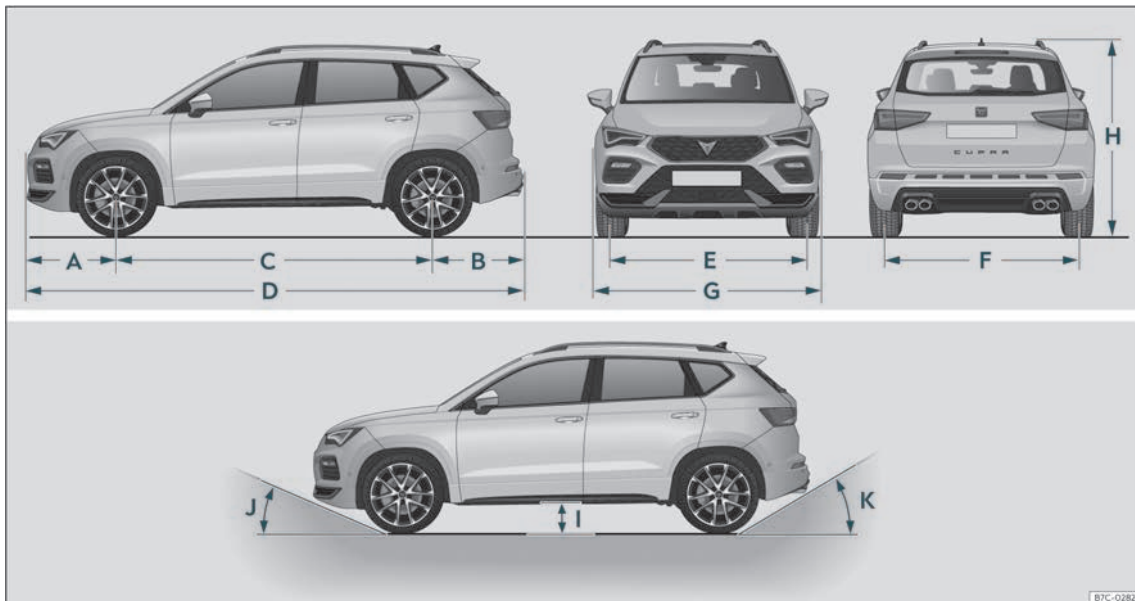

Tekniska data

» bild 215		Ateca 4Drive
A	Främre överhäng (mm)	868
B	Bakre överhäng (mm)	877
C	Hjulbas (mm)	2631
D	Längd (mm)	4376
E	Spår fram (mm)	1573
F	Spår bak (mm)	1547
G	Bredd (mm)	1841
H	Höjd vid tjänstevikt (mm)	1601 ^{a)} 1615 ^{b)}
I	Markfrigång mellan axlarna (mm)	175
J	Främre överhängsvinkel begränsad av stötfångaren	max. 18,9°
K	Bakre överhängsvinkel begränsad av stötfångaren	max. 23,6°
	Vändradie (m)	10,8

Värden för hjulet 245/40 R19 ET45 och motorn 2,0 TSI 221 kW

a) Avstånd till taket.

b) Takräckenas mått.

Alfabetiskt register

Siffror och symboler

12-voltsbatteri

byte	293
elektrolytnivå	293
koppla ur och in	78, 291
ladda	293
laddningsnivå	294
starthjälp	50
strömhantering	294
vinterkörning	291
4Drive	208

A

ABS

se Antilockeringsystem	244
------------------------	-----

ACC	222
-----	-----

Adaptiv farthållare	222
---------------------	-----

användning	223
------------	-----

funktionsfel	227
--------------	-----

oljud	227
-------	-----

signal- och varningslampor	223
----------------------------	-----

speciella körsituationer	225
--------------------------	-----

statusdisplay	224
---------------	-----

Aktivering av CUPRA CONNECT	160
-----------------------------	-----

Aktuell dokumentation bifogas	149
-------------------------------	-----

Akustisk varningssignal

belysning	110
-----------	-----

lossat säkerhetsbälte	16
-----------------------	----

signal- och varningslampor	81
----------------------------	----

Android Auto™	
---------------	--

Koppla från	166
-------------	-----

krav	166
------	-----

röststyrning	166
--------------	-----

särskilda egenskaper	166
----------------------	-----

upprätta anslutning	166
---------------------	-----

Antal säten	14
-------------	----

Antilockeringsystem	244
---------------------	-----

Antispinnreglering	244
--------------------	-----

Användningsfel	
----------------	--

automatisk växellåda	200
----------------------	-----

Apple CarPlay	
---------------	--

Koppla från	165
-------------	-----

krav	165
------	-----

röststyrning	165
--------------	-----

särskilda egenskaper	165
----------------------	-----

upprätta anslutning	165
---------------------	-----

Applikationer (appar)	164
-----------------------	-----

ASR	
-----	--

se Antispinnreglering	244
-----------------------	-----

Auto Hold	243
-----------	-----

Auto Hold-funktion	243
--------------------	-----

Autolås (centrallås)	91
----------------------	----

Automatisk biltvätt	310
---------------------	-----

koppla ur Auto Hold-funktionen	243
--------------------------------	-----

Automatiskt halvljusreglage	111
-----------------------------	-----

Automatisk växellåda	197
----------------------	-----

användningsfel	200
----------------	-----

bogsering	52
-----------	----

downhill assistant	201
--------------------	-----

kickdown	200
----------	-----

körtips	199
---------	-----

launch control-programmet	201
---------------------------	-----

nödfrikoppling av väljarspaken	203
--------------------------------	-----

ratt med växlingspaddlar	199
--------------------------	-----

signallampa	197
-------------	-----

Tiptronic	197, 199
-----------	----------

Väljarspakens lägen	197
---------------------	-----

väljarspaklås	198
---------------	-----

Avfallshantering

bältessträckare	21
-----------------	----

Avgaser	281
---------	-----

Avgasreningsystem

katalsator	281
------------	-----

partikelfilter	282
----------------	-----

signallampa	281
-------------	-----

Avväkningsvarnare (Side Assist)

hur det fungerar	236
------------------	-----

indikering i ytterbackspegeln	237
-------------------------------	-----

körsituationer	237
----------------	-----

signallampa	236
-------------	-----

B

Backassistent	267
---------------	-----

användarinstruktioner	267
-----------------------	-----

display	267
---------	-----

Parkera	268
---------	-----

särskilda egenskaper	268
----------------------	-----

Backkamera	267
------------	-----

Back (automatisk växellåda)	197
-----------------------------	-----

Bagagerumsgolv	131
----------------	-----

Bagageutrymme	102, 129
---------------	----------

bagagebelysning	117
-----------------	-----

elektrisk öppning och stängning	102
---------------------------------	-----

funktioner för den elektriska bakluckan	103
---	-----

förvaring av hatthyllan	130
-------------------------	-----

nät mellanvägg	135
----------------	-----

nätpåse	133
---------	-----

nödutplåsning	105
---------------	-----

Alfabetiskt register

variabelt golv i bagageutrymme	131	motorvägsljus	111	fyrhjulsdrift	52
öppna och stänga med sensorer (Easy Open)	104	positionsljus	110	med bogseranordning	52
Bakljus		reglagebelysning	117	särskilda egenskaper	51, 53
byta en lampa	59	räckviddsreglering för strålkastare	116	Bogserlina	271, 272
Bakljus i karossen		signal- och varningslampor	110	Bromsar	240
ta bort bakljusen	60	spak för helljusstrålkastare	112	bromsassistent	244
Bakljus på bakluckan		styra belysningen	110	bromsservo	240
ta bort lamphållaren	61	sätta på och stänga av	111	bromsvätska	290
Baklucka	102, 105	välkomstljus	115	elektronisk parkeringsbroms	241
se även Bagageutrymme	102	Bensin		nya bromsklossarna	240
Bakrutetorkare	118	partikelfilter	282	nödbromsfunktion	242
Baksätets ryggstöd		tanka	280	Bromsassistent	244
fälla upp	127	tillsatser	280	Bromssystem	
vika	127	Bilbarnstolar		varningslampa	239
Barnsäkra läs		fästa med säkerhetsbälte	38	Bromsvätska	290
elfönsterhissar	105	gruppklassificering	31	Bränsle	
Batteri	90	ISOFIX-system	34	bensin	280
Belysning	110	säkerhetsanvisningar	32	besparing	209
akustiska varningssignaler	110	Top Tether-system	34, 37, 38	bränslemätare	76
AUTO	111	Bildskärmen i instrumentpanelen	67, 68	identifiering	280
blinkersspak	112	Bilens mått	323	tanka	279
brytare	111	Bilens plats	161	Bränsleförbrukning	
byta en lampa	59	Bilinställningar	87	urkoppling på grund av inaktivitet	209
coming home	115	Bilvård		varför ökar förbrukningen?	281
dagljus	111	torkare i serviceläge	48	Bränslemätare	76
dimljus	112	Blinkersspak	112	signallampa	76
dimljus med kurvlysfunktion	115	Bluetooth®	157	Bränsletanklock	
halvljusstrålkastare	110	-profiler	158	öppna och stänga	279
helljusstrålkastare	110	Bogsera bilen	51, 53	Byta batteriet	
instrumentbelysning	117	automatisk växellåda	52, 53	i bilnyckeln	90
kupébelysning	117	bakre fäste för bogserlina	55	Byta delar	314
kurvbelysning	115	bogsering förbjuden	52	Byta en lampa	59
leaving home	115	bogserlina	52	bakljus i karossen	60
läslampor	117	bogserstäng	52	bakljus på bakluckan	61
		främre fäste för bogserlina	54	registreringsskyltsbelysning	62

Alfabetiskt register

Byta hjul	44	Dataöverföring	159	tillbehör	296
efterföljande arbete	48	Digital Cockpit	67	vintertid	301
Hjulbultarna	45	informationsprofiler	67	Däckprofil	300
Byta torkarblad	48	navigeringskarta	68	Däckreparation	42, 43
Bältessträckare	21	Dimbakkylus		Däckreparationer	42
signallampa	25	signallampa	110	Däckreparationssats	41, 42
C		Dimljus med kurvljusfunktion	115	komponenter	43
Centrallås	91	Distanskontroll		kontrollera efter 10 minuter	44
centrallåsbrytare	93	se Adaptiv farthållare	222	pumpa upp däck	43
fjärrkontrollsnyckel	92	Domkraft	41	täta däck	43
Inställningar	92	punkter för placering	46	se även Däckreparationssats	42
läsa upp och låsa bilen (Keyless Access)	94	Downhill assistant	201	Däckslitage	300
nödläsning	100	Dragkrok		Däcktryck	298
selektivt upplåsningssystem	92	dragkrok med elektrisk upplåsning	276	Däcktrycksövervakningssystem	302
stöldlarmet	97	funktionsfel	272	Indikering för däcktrycksövervakning	302
Checklistor		läsa upp elektriskt	276	Dörrar	99
krav för Android Auto™	166	montera en cykelhållare	277	barnlås	101
krav för Apple CarPlay	165	senare montering	277	Dörrcylinder	100
krav för MirrorLink®	167	signallampa	276	Dörrhandtag	100
Climatronic	143	Dryckeshållare		Dörrlås	100
Coming Home	115	flaskhållare	138		
Connectivity Box	189	fram	138	E	
CUPRA CONNECT	159	DSG	197	e-Call	40
fel	162	Dynamisk räckviddsreglering för strålkastare	116	Easy Open	
inaktivera	162	Däck		särskilda egenskaper	104
juridisk information	161	byte	44	EDL	
Cykelhållare		däcktryck	298	se Elektronisk differentialspär	244
maximal belastningsgrad	277	främmande föremål införda	296	Elektrisk	
montering på den övertäckbara dragkro-		hastighetssymbol	297	rutor	105
ken	277	livslängd	298	Elektriska apparater	139
		med rikttningsbestämt däckmönster	296	Elektriska tillbehör	
		mönsterslitagevarnare	300	se Eluttag	139
		nya däck	297	Elektrolyt	293
		rikttningsbestämt däckmönster	47	Elektronisk differentialspär	244
D				Elektronisk differentialspär (XDS)	245
Damm- och pollenfilter	141				

Elektronisk parkeringsbroms	241	Fjärrkontrollsnyckel		Fyrhjulsdrift	208
ansluta	241	låsa upp och låsa	92	bogsering	52
automatisk aktivering	242	Fordon		snökedjor	208
automatisk urkoppling	242	chassinummer	320	vinterdäck	208
koppla ur	242	hissa upp	46	Fästöglor	132
lampa	239	identifikationsetikett	320	Fönsterreglage	105
nödbromsfunktion	242	identifikationsnummer	320	Förare	
Elektronisk självlåsning	244	identifikationsuppgifter	320	se Korrekt sittställning	13
Elektronisk stabilitetskontroll (ESC)	244	parkering i sluttningar	247	Förarstödsystem	
Elektronisk startspärr	100, 193	parkering i uppførsbackar	247	adaptiv farthållare	222
Elfönsterhissar	105	upplåsning och läsning (Keyless Access)	94	allmän information	211
Eluttag	139	utlåning eller försäljning	161	ansluta	80
fel	140	Fordonsinformation	86	Auto Hold-funktion	243
släpvagn	272	Fordonsskötselprodukter	309	Avåkningsvarnare (Side Assist)	235
Emergency Assist	234	Fordonssäten	14	Emergency Assist	234
problem och lösningar	234	Frekvensband	173	farthållaren	215
slå på och av	234	Frontalkrockar och fysikens lagar	18	främre radar	212
se även Emergency Assist	234	Front Assist		förarstödsystem (Travel Assist)	231
ESC		se Nödbromsassistent	219	hastighetsbegränsare	217
elektronisk stabilitetskontroll (ESC)	244	Frostskyddsmedel	288	Indikering för däcktrycksövervakning	302
multikollisionsbroms	245	Full-LED-strålkastare	59	koppla ur	80
Sportläge	246	Full Link	163	meddelanden från vägmärkesidentifiering	73
Event Data Recorder	316	applikationer	164	nödbromsning (Front Assist)	219
externa ljudkällor		Inställningar	165	parkeringsassistent (Park Assist)	247
ställa in uppspelningsvolym	155	symboler	165	parkeringshjälp bak	259
Extra bilnycklar	89	Funktionen Downhill assistance	201	parkeringshjälp Plus	256
F		Funktionsfel		peripheral view-system (Top View Camera)	263
Faktorer som har en negativ inverkan på säker körning	12	adaptiv farthållare	227	PreCrash-system	22
Faror med att inte använda säkerhetsbältet	18	byte	203	proaktiv hastighetsjustering	227
Farthållare	215	dragkrok	272	Släpvagnsassistent	260
användning	216	koppling	202	systembegränsningar	211
signal- och varningslampor	215	nödbromsassistent (Front Assist)	220	säkerhetsråd	211
		parkeringsassistent (Park Assist)	247	trötthetsvarning	72
		PreCrash-system	22	utförskörningshjälp (HDC)	204
		solluckan	107		

varning för korsande trafik bakom bilen (RCTA)	235
Övervakning av däcktryck	302
Förarstödsystem (Travel Assist)	231
användning	233
problem och lösningar	233
statusdisplay	232
Förstärkare för mobilsignal	189
Förvara föremål	129
fästöglorna med	132
lasta släpvagnen	273
lucka för transport av långa föremål	134
nätmellanvägg	135
nätpåse	133
placera bagage	129
placera lasten	129
släpvagn	269
släpvnagsläge	274
taklasthållare	135, 136
takräcke	135
väskkrokar	134
Förvaringsfack för fordonsmappen	138
Förvaringsutrymme	137
bilens dokumentation	138
handskfack	138
handskfacksbelysning	117
lådor	138
på passagerarsidan fram	138
övriga hållare	139
Förvaringsutrymmestillbehör	
se Förvaring	137
Förvärma motorn	192

G

Garanti	309
---------------	-----

Generator	
varningslampa	293
Genomsnittlig bränsleförbrukning	67
Göra rent bilen	
bilens exteriör	310
högtrycksvätt	309
kupé	311
särskilt försiktig	312
tvätta bilen	309
H	
Handbroms	
se Elektronisk parkeringsbroms	241
Handskfack	138
Hastighetsbegränsare	
användning	217
signallampa	217
visning på displayen	217
Hastighetsymbol	297
Hastighetsvarning	71
HDC	
se Utförsörningshjälp (HDC)	204
Helljusassistent	113
Hissa upp bilen	46
Hjul	
byta	300
byta hjul	44
byte	44, 47
Hjulbultarna	300
nya hjul	297
Reservhjulet	304
snökedjor	301
Hjulbalansering	298

Hjulbultar	45, 300
lock	45
stödskyddsanordning	45
vridmoment	47
Hjulbultshylsnyckel	41
Hylla i bagagerum	
förvaring	130
Högsta dragbelastning	
lasta släpvagnen	273
I	
Identifiering av bränslen	280
Identifikationsetikett	320
Inaktivera CUPRA CONNECT-tjänster	162
Inaktivering av främre krockkudde	27
Inaktivitetsläget	202
Indikator för kördata	70
Informationsprofiler	67
Infotainment	83, 149
Android Auto™	166
anpassa	154
anpassade menyer	154
anpassa menyer	154
använda funktioner	154
användning	154
Apple CarPlay	165
dela en WLAN-anslutning	168
fordonsinformation	86
fordonsinställningar	87
funktionsknappar	84
före första användning	149
första konfiguration	85
Internetåtkomst	169
ljudinställningar	155
Medialäget	175

MirrorLink®	167	Intygande om ägarskap	161	Klämskyddsfunktion	
navigering	178	ISOFIX	34	rutor	107
Radioläget	171	ISOFIX-system	34	solluckan	110
rullgardinsmeny	154			solskyddsgardin (glastak)	110
slå på och av	154	J		Komfortstängningsfunktion	
systeminställningar	155	Juridisk information	161	rutor	106
säkerhetsanvisningar	149	Justera säkerhetsbältet	20	Komfortöppningsfunktion	
telefontgränssnitt	185			rutor	106
Wi-Fi Protected Setup (WPS)	168	K		Kontakter	
WLAN	168	Kamera		fel	140
översikt och reglage	152	Lane Assist	229	Kontroll av nivåer	320
Infotainmentsystem		rengöra	75	Kontrollera nivåer	
se Infotainment	83	Katalysator	281	motorrum	285
Inkörning		Keyless Access		Koppling (lampa)	202
nya bromsklossarna	240	Easy Open	94	Korrekt sittställning	13
nya däck	296	Keyless Entry	94	Förare	13
ny motor	208	Keyless Exit	94	Krav för Apple CarPlay	165
Innan du startar fordonet	12	Press & Drive	191	Krockkuddar	23
Innerbackspegel		starta motor	192	aktivera och inaktivera	27
automatisk avbländning	120	särskilda egenskaper	96	beskrivning	24
Inspektion	285, 306	uppläsning och läsning av bilen	94	fram	26
Inspektionsservice	285	Keyless Access-system för läsning och tändning:		för huvudet	29
Instrument	67	se Keyless Access	94	för knäna	28
Instrumentpanel	66, 67	Kickdown		sida	28
digital (Digital Cockpit)	67	automatisk växellåda	200	Krockkuddar fram	25
display	67	Klimatanläggning		Krockkuddssystem	23
instrument	67	vindruteuppvärmning	147	aktivering	25
menystruktur	70	Klockor		beskrivning	24
signal- och varningslampor	81	digital	76	hur det fungerar	25
statusdisplay	68, 70	ställa in tiden	76	inaktivering av främre krockkudde	27
styrning med multifunktionsratten	79	Klädhängare	139	krockkuddar fram	25
visning av serviceintervall	78			signallampa	25
Instrumentpanelsbelysning	117			Kupéövervakning och bärgningskyddssystemet	
Interiörbelysning	117			aktivering	98
Intygande om identitet	161				

Kylsystem			
fylla på kylvätska	289	släpvagn	273
kontrollera kylvätskan	289	taklasthållare	136
Köra		Lasthållare för tak	135
ekonomiskt	209	fixera takräckena	136
köra på översvämmade vägar	210	Last på taket	137
med släpvagn	274	tekniska data	137
parkering i sluttningar	247	Launch Control (automatisk växellåda)	201
parkering i uppførsbackar	247	Leaving Home	115
resor utomlands	116, 210	Licenser	156
safe	12	Light Assist	113
Köra på översvämmade vägar	210	Ljudinställningar	155
Köra ut från en parkeringsplats med hjälp av parkeringsassistenten	253	Ljudsystem	157
Kördata	70	Ljusräckviddsreglage	116
Körläge	207	Lucka för transport av långa föremål	134
Körprofil	206, 207	Luftcirkulation	145
L		Luftkonditionering	
Lacka bilen		Climatronic	143
skötsel	310	Luftcirkulation	145
Lagring av krockdata	316	ventilationsmunstycken	144
Lane Assist	229	Lyfta upp bilen	46
signal- och varningslampor	230	Lådor	138
Lane Assist-systemet		Låsa och låsa upp	94
se Lane Assist	229	i låscylindern	100
Lane Assist Plus	237	med centrallåsbyggnaden	93
Lasta bagageutrymmet		Låsa upp och låsa	94
allmänna råd	129	dörrar	99
bagageutrymmet	102, 129	med centrallåsbyggnaden	93
fästöglorna med	132	med fjärrkontroll	92
lucka för transport av långa föremål	134	Läder: rengöring	311
placera bagage	129	M	
placera lasten	129	Mattor	15
		Medialäge	175
		Miljön	
		miljökompatibilitet	316
		miljövänlig körning	209
		tanka	279
		Miljötips	
		tanka	279
		Minnesfunktion	126
		MirrorLink®	
		Inställningar	165
		Koppla från	167
		krav	167
		röststyrning	167
		särskilda egenskaper	167
		upprätta anslutning	167
		Mittarmstöd	128
		Mobiltelefon	315
		Mobiltelefoner	315
		Montering baktill	
		dragkrok	277
		Motor	
		inkörning	208
		oljud	192
		Start-stopp-system	195
		starta (förarinstruktioner med mekanisk kontakt)	194
		starthjälp	50
		Motorfel	
		signallampa	281
		Motorhuv	282, 285
		öppna och stänga	284
		Motor kylvätska	288
		G12evo	288
		G12 plus-plus	288
		G13	288
		kontrollera nivån	289

signallampa	77	Motorstyrning	281	senaste resmål	182
specifikationer	288	signallampa	281	sparade data	179, 184
temperaturindikator	77	Multifunktionsdisplay	70	sparade resmål	182
varningslampa	77	Multikollisionsbroms	245	spara resmål	182
Motorn och tändningen		Multimedia	171, 190	symboler	180
automatisk avslagning av tändningen	191	använda streaming-tjänster	176	vanliga resmål	182
förvärma motorn	192	favoriter	176	ändra färdväg	183
My Beat	194	spela upp	176	öka storlek på navigeringskartan	179
nödstart	194	välja källa	176	Navkapsel	
starta motorn	192	My Beat	194	ta bort	45
starta motorn med Press & Drive	192	Mönsterdjup på däck	300	Nyckelomkopplare	27
stänga av motorn	193	N		Nyckeluppsättning	89
Motorns märkbokstäver (LDM)		Nackstöd	124, 125	Nycklar	
display	70	Navigering	178	bilnyckel	89
Motorolja		Andra alternativ	183	byta batteriet	90
byte	285, 288	ange en adress som resmål för vägledning	181	fjärrkontroll	89
fylla på	287	använda kartan	182	instruktioner för föraren (mekanisk kon-	
förbrukning	286	använd kartan för att ange resmål	182	takt)	194
inspektionservice	285	använd kontaktuppgifter	182	läsa upp och låsa	92, 100
kontrollera oljenivån	286	begränsningar	179	reservnyckel	89
oljesticka	286	delad skärm	183	synkronisera	91
specifikationer	285	detaljerad visning	183	tilldela en nyckel	89
underhållsintervall	285	detaljer om färdväg	183	Nät för bagage	
Motoroljetryck		favoritresmål	182	bagageutrymmet	133
signallampa	286	funktioner	180	Nät mellanvägg	135
Motorrum	282, 285	funktion: ange resmål	181	Nätpåse	
batteri	291	hantera kartan	179	bagageutrymmet	133
behållare för spolarvätska	290	inläring av användarbeteende	184	Nödbromsassistent	212
bromsvätska	290	karta	179, 182	användning	221
kylvätska	288, 289	minska storlek på navigeringskartan	179	funktionsfel	220
motorolja	287	navigeringsmeddelanden	178	inaktivera temporärt	221
säkerhetsanvisningar	282	offroad-läge	182	statusdisplay	219
öppna och stänga	284			systembegränsningar	222
Motorspecifikationer	322			Nödbromsfunktion	242
				Nödbromsvarning	116

R			
Radarsensorer	212	Reparationsarbeten	314
Radio	171	Reservdelar	314
frekvensband	173	Reservhjul	304
förvalksknappar	173	Resor utomlands	
ställa in stationer	173	bensin	210
symboler	172	strålkastare	116
Trafikinformation (TP)	174	Riktningvisning med en tryckning	112
utrustning	172	Rotationsriktning	
Radiodisplay: rengöring	311	däck	47
Radioläget	171	Rutor	
Radiostyrd fjärrkontroll		automatisk manövrering	106
se Nycklar	89	automatisk öppning/stängning	106
Radiotelefoner	315	komfortstängning	106
Ratt		komfortöppning	106
multifunktion	88	röststyrning	170
reglage	88	Android Auto™	167
ställa in	15	Siri™ (Apple CarPlay™)	166
uppvärmning	146	S	
växlingspaddlar (automatisk växellåda)	199	S-PIN	161
Rattvärmare	146	Safe	193
RCTA	238	Safe-säkerhetssystemet	96
se Varning för korsande trafik bakom bilen (RCTA)	235	Saker att tänka på innan fordonet startas	12
Rear Traffic Alert	238	SEAT-ID	161
Registrerade varumärken	156	Selektivt uppläsningssystem	92
Reglage		Service	
varningsblinkers	116	användningsvillkor	307
Reglage och displayer		Digital underhållsplan	306
översikt	65	fasta serviceintervall	306
Reglage på ratten	88	flexibla serviceintervall	306
Regnsensor	119	inspektion	306
funktionstest	119	oljebytesservice	306
Rekommendation för växling	203	service	306
		servicearbeten	306
		serviceintyg	306
		serviceomfattning	308
		Service-menü	
		motorns märkbokstäver	70
		nollställa tripp	70
		tid	70
		visning av serviceintervall	70
		återställa oljeserviceindikeringen	70
		Serviceintervall	78
		Serviceintervall: konsultera	78
		Service Mobility	308
		Servicepåminnelse	78
		Servostyrning	
		se Styrinrättning	205
		Sidobackspeglar	
		Inställningar	120
		körning med släpvagn	271
		vika	120
		värms upp	120
		Signal- och varningslampor	81
		adaptiv farthållare	223
		akustisk varningssignal	81
		ASR	244, 246
		avgasrening	281
		Avåkningsvarnare (Side Assist)	236
		belysning	110
		bromssystem	239
		bränslereserv	76
		byte	197
		dragkrok	276
		Däcktrycksövervakningssystem	302
		EDL	244
		elektromekanisk styrning	205
		elektronisk parkeringsbroms	239

Emergency Assist	234	eluttag	272	Spara bränsle	
ESC	244, 246	funktionsfel	272	inaktivitetsläget	202
farthållare (GRA)	215	högsta dragbelastning	273	Speglar	
generator	293	koppla på	272	backspegel med automatisk avbländning ..	120
hastighetsbegränsare	217	lasta	273	ställa in sidospeglarna	120
krockkuddar	27	LED-bakljus	271, 272	se även Speglar	120
krockkuddssystem	25	läsa upp dragkrok elektriskt	276	Spolarvätska	
Lane Assist	230	Parkeringshjälpen	258, 260	fylla på	290
läsningsfria bromsar ABS	244	sidobackspeglar	271	kontrollera	290
motorkylvätska	77	Släpvagnsassistent	260	påfyllningsmängder	290
motorolja	286	släpvagnsläge	274	Sportläge	246
motorstyrning	281	stabilisering av dragfordonet och släpvag-		Spänna loss säkerhetsbältet	19
partikelfilter	281, 282	nen	275	Spärrknappen	198
rattstängslås	205	ställa in strålkastarna	274	Stabilisering av dragfordonet och släpvag-	
Start-stopp	195	stöldlarmet	272, 273	nen	275
säkerhetsbälte	16	särskilda egenskaper	239	Start-stopp	195
tanka	76, 279	tekniska krav	270	Start-stopp-system	
Travel Assist	233	vertikal belastning på dragkroken	269, 273	förarindikeringar	195
tryck på bromsen	219, 222	Släpvagnsläge		hur det fungerar	195
utförskörningshjälp	204	se Släpvagn	269	lampor	195
varning för korsande trafik bakom bilen		Sminkspegel	122	motorn startar av sig själv	195
(RCTA)	236	Snökedjor	301	motorn stängs inte av	195
växling	203	fyrhjulsdrift	208	slå av och på manuellt	197
Signalförstärkare	189	Sollucka	107	starta och stanna motorn	195
Signalhorn	65	funktionsfel	107	Starta med startkablar	50
Skärm		klämskyddsfunktion	110	beskrivning	50
rengör	156	solskyddsgardin	109	Starta motorn genom bogsering	52
Skötsel		stänga	108	särskilda egenskaper	51
se Göra rent bilen	309	öppnas	108	Starthjälp	50
Slå på strålkastarna	110	Solskydd	122	Startkablar	50
Släpvagn	269	Solskyddsgardin	122	Startknapp	191
ansluta	272	klämskyddsfunktion (glastak)	110	Statusdisplay	70
bakljus	271, 272	solluckan	109	adaptiv farthållare	224
bogserlina	271, 272	Spak för helljusstrålkastare	112	hastighetsbegränsare	217
eftermontera en dragkrok	277			hastighetsvarning	69

instrumentpanel	68	Stänga	91	Säkringar	56
kompassvisning	69	baklucka	102	byta	58
Körprofil	206	motorhuv	284	färgkodade	57
Nödbromsassistent (Front Assist)	219	rutor	105	förberedelser för byte av säkringar	58
PreCrash-system	22	solluckan	108	känna igen utlösta säkringar	58
rekommendation för växling	69	solskyddsgardin (glastak)	109	säkringsdosa	56, 57
serviceintervall	78	Stänga av		Sälja bilen	161
tid	76	telefon	186	Särskilda egenskaper	
Travel Assist	232	telefongränssnitt	186	Android Auto™	166
utomhustemperatur	69	Stänga av strålkastarna	110	Apple CarPlay	165
varnings- och informationsmeddelanden	71	Stöldskyddssystem	97	bogsera igång fordonet	51
vägmärken	74	släpvagn	272, 273	bogsering	51, 53
Vägmätaren	69	Svankstöd	123	högttrycksvätt	276
Väljarspakens lägen	69, 197	Systeminställningar	155	MirrorLink®	167
öppen dörr, motorhuv och baklucka	69	Säkerhet		peripheral view-system (Top View Camera)	264
Övervakning av däcktryck	302	barnsäkerhet	30	släpvagnsläge	274
Strålkastare		barnsäten	30	Säten	
byta en lampa	59	säker körning	12	antal säten	14
resor utomlands	116	Säkerhetsbälten	16	elektrisk inställning	123
strålkastarspolare	118	ej fastspända	18	felaktiga positioner	14
Strömhantering	294	inställning	19	fälla ner och fälla upp baksätets ryggstöd	127
Styrassistent	205	justera säkerhetsbältet	20	manuell inställning	123
Styrinrättning		signallampa	16	minnesfunktion	126
elektromekanisk styrning	205	skyddsfunktion	17	montera nackstödet	125
signallampa	205	syfte	16, 23	ställa in nackstöden	125
styrassistent	205	säkerhetsanvisningar	17	ta bort nackstödet	125
Ställa in		Säkerhetsinstruktioner	149	uppvärmning	146
belysning	116	använda säkerhetsbälten	17	Sätesvärme	146
framsäten	123	användning av barnsäte	32		
nackstöd	125	bältessträckare	21		
säte med minne	126	krockkuddar som skyddar huvudet	29		
säten	13	sidokrockkuddar	28		
tid	76	Säkerhetsutrustning	12		
Ställa in uppspelningsvolym	155	Säker körning	12		
				T	
				Taklasthållare	135
				Takräcke	135

Tanka	279	Top View Camera		Underhålla bilen	309
bränslemätare	76	se Peripheral View-system (Top View Camera)	263	Underhållsintervall	285
signallampa	76	Torkarblad för vindrutan och bakrutan		Upphovsrätt	156
öppna tankluckan	279	byte	49	Uppkoppling	157
Tanklucka		rengöra	49, 310	WLAN-anslutningspunkt	168
öppna och stänga	279	serviceläge	48	USB	190
Tekniska data	320	Trafikinformation (TP)	174	USB-porten	190
bilens mått	323	Trailer Assist	260	Utförskörningshjälp (HDC)	
bränsleförbrukning	320	användning	262	signallampa	204
last på taket	137	automatisk bromsfunktion	262	Utrustning	
vertikal belastning på dragkroken	269	checklista	261	telefongränssnitt	185
vikt	320	funktionsfel	260	Utvändig antenn	315
Tekniska ändringar	314	problem och lösningar	263		
Telefon		se Släpvnassistent	260	V, W	
att ringa	188	Transport av barn	30	Variabelt golv i bagageutrymmet	131
favoriter	189	Trasiga lampor		Varning för korsande trafik bakom bilen (RCTA)	235, 238
kontakter	189	byta en lampa	59	signallampa	236
koppla ur	186	Travel Assist		Varningsblinkers	116
parkoppla mobiltelefonen	187	se Förarstödsystem (Travel Assist)	231	Varningsymboler	
skicka meddelanden	188	Trippmätare	70	se Signal- och varningslampor	81
snabbvasknappar	189	Trådlös laddare	189	Varningstriangel	116
Telefonbok	189	Trådlös laddning	189	Varvräknare	67, 76
Telefongränssnitt	185	Trötthetsvarning	72	Ventilationsmunstycken	144
platser med explosionsrisk	186	Tvätta bilen		Verktygssats	41
Temperaturindikator		högtryckstvätt	309	Vertikal belastning på dragkroken	269
sidospeglarna	69	sensorer	247	lasta släpvagnen	273
Textil: rengöring	311	särskilda egenskaper	104	Wi-Fi	157
Tid		vårda bilens yttre	309	Vikter	320
ställa in	70, 76	Tyre Mobility System		Vindruta	
Tillbehör	314	se Däckreparationssats	42	uppvärmning	147
Tiptronic (automatisk växellåda)	197, 199			Vindrutespolare	118, 290
Top Tether	34, 37, 38	U		vindrutespolarspak	118
Top Tether-system	34, 37, 38	Underhåll			
		se Service	306		

Vindrutetorkare	118	Vägmärkesidentifiering	74
funktioner	118	begränsad funktion	75
lyfta bladet	48	hastighetsvarning	74
positionera om bladet	48	hur det fungerar	73
regnsensor	119	skada på vindrutan	75
serviceläge	48	släpvagn	75
strålkastarspolarna	118	visning på displayen	74
särskilda egenskaper	118	Vägmätare	67
uppvärmda spolarventiler	118	delsträcka	67, 69
Vindruteuppvärmning	143, 147	totalt	67, 69
Vinterdäck	301	Väljarspaklås	198
fyrhjulsdrift	208	Väljarspak (automatisk växellåda)	
Vinterförhållanden		lägen	197
släpvagn	269	nödupplåsning	203
solluckan	107	Välkomstljus	115
Vinterkörning		Väskkrokar	134, 139
batteri	291	Växelindikering	203
däck	301	Växellåda DSG	
salt på vägarna	119	se Automatisk växellåda	197
snökedjor	301	Växlingspaddlar (automatisk växellåda)	199
uppvärmda vindrutespolarmunstycken	119		
Visning av serviceintervall	70, 307	X	
Visning av vägmärken på instrumentpanelen		XDS	245
aktivera	74		
inaktivera	74	Y	
WLAN	168	Ytterbelysning	
Volym		byta en lampa	59
ställ in för externa ljudkällor	155		
Vridmoment		Å	
Hjulbultarna	47	Åtdragning av bältet	21
Vy inifrån	11		
Vy utifrån	7, 8		
Vägmärken			
visning på displayen	74		

Ö

Öppna	91
baklucka	102
motorhuv	284
rutor	105
solluckan	108
solskyddsgardin (glastak)	109
tanklock	279
Öppna och stänga	91
baklucka	102
baklucka med elektrisk öppning och stängning	102
dörrar	99
i låscylindern	100
med centrallåsbyggnaden	93
med fjärrkontroll	92
motorhuv	284
rutor	105
solluckan	108
tanklock	279
Översikt	
över instrumenten	67
Översikt (högerstyrning)	10
Översikt (vänsterstyrning)	9

SEAT S.A. arbetar ständigt med vidareutveckling av sina versioner och modeller. Vi ber dig därför ha förståelse för att vi alltid måste förbehålla oss rätten till ändringar av den levererade bilens form, utrustning och teknik. Uppgifter, bilder och beskrivningar i denna instruktionsbok kan därför inte läggas till grund för yrkanden mot SEAT S.A.

All text, alla bilder och anvisningar i instruktionsboken baseras på informationen vid publiceringstillfället. Med undantag för fel eller utelämnningar gäller informationen i instruktionsboken från och med publiceringsdatumet.

Eftertryck, kopiering eller översättning av hela eller delar av instruktionsboken är endast tillåtet efter skriftligt medgivande från SEAT S.A.

Alla rättigheter enligt lagen om upphovsrätt förbehålles SEAT S.A.

Rätt till ändringar förbehålles.

 Miljövänligt papper utan klorblekning.

© SEAT S.A. - Nytryck: 15.11.20

Sueco 575012737BS (11.20)



575012737BS

